

# CynnotEk®

# CATALOGUE **PET** 2025



# UN CATALOGUE INTERACTIF POUR UN ACCÈS FACILE À LES PRODUITS

## SOMMAIRE :

**CLIQUEZ** simplement sur le nom du pôle ou le nom du chapitre pour y accéder directement.

Ces accès rapides sont disponibles sur le sommaire principal en début de catalogue et sur chaque sommaire en début de pôle.



**POLE  
OUTDOOR**

LOCALISATION	15
SÉCURITÉ & PROTECTION	31
VOYAGES & ACTIVITÉS	59
SPORTS CANINS	97

## BOUTON

### "RETOUR AU SOMMAIRE" :

Sur chaque page, un lien vous permet de revenir rapidement au sommaire général situé en début de catalogue. Ce lien est disponible sur toutes les pages du catalogue et est toujours situé sur la partie haute de la page.

Retour au sommaire

## CONTACTEZ VOTRE INTERLOCUTEUR :

Depuis un téléphone, cliquez simplement sur le numéro de téléphone pour appeler votre interlocuteur.

Vous pouvez également envoyer un e-mail directement depuis un PC ou un téléphone.

### RESPONSABLE SERVICE CLIENTS

**Frédérique SCHUSTER**

03 89 20 82 01 / frederique.schuster@cynnotek.fr

### ASSISTANTES COMMERCIALES - ADV

**Aurélié THOMAS**

03 89 20 82 06 / aurelie.thomas@cynnotek.fr

**Camille VIDAL**

03 89 20 82 02 / camille.vidal@cynnotek.fr

**Morgane DOUROUGUY**

03 89 20 82 08 / morgane.dourouguy@cynnotek.fr

## DONNÉES MÉDIAS :

Accédez à l'intégralité de nos données médias en cliquant ou scannant le code QR, ou en cliquant sur le picto «Téléchargement» ↘ à côté des références produits.

Vous serez ainsi dirigés vers le dossier produit qui contient : photos, vidéos, manuel d'utilisation, fiche technique, fiche de sécurité, certificat CE...



**SYSTÈME DE LOCALISATION & SUIVI D'ACTIVITÉ**  
KIPPY EVO™

**LES PLUS**

- 2 en 1 : localisation + moniteur d'activité
- Clôture + laisse virtuelles
- Imperméable jusqu'à 1,5 m durant 30 min.

**RÉFÉRENCES PRODUITS**

CY1420 KIPPY EVO KIPPY EVO™ BROWN WOOD	CY1421 KIPPY EVO KIPPY EVO™ GREY FOREST	CY1422 KIPPY EVO KIPPY EVO™ PINK PEARL
CY0340 KEVOYLL KIPPY EVO™ YELLOW LEMON	CY0341 KEVOYLL KIPPY EVO™ GREY STONE	

**INFORMATIONS TECHNIQUES**

- Poids : 33 g
- 100 % étanche et submersible - résiste à une immersion de 30 min à 1 m de profondeur (IP68)
- Fixation à la sangle du collier ou harnais par une attache de type Vekro

**ACCÉDER AU MODE DÉMO**

QR code, App Store, Google Play

Dimensions: 55 mm x 37 mm x 22 mm

### Légende :

 Éléments cliquables

D'autres codes QR sont disponibles et permettent d'accéder à du contenu spécifique selon les produits.

# SOMMAIRE

|

|

|

# NOS RESSOURCES

## POUR COUVRIR TOUS VOS BESOINS



### DÉVELOPPEMENT MARQUES

- Sélection produits
- Relation & négociation fournisseurs
- Conseils et expertise du marché français



### MARKETING

- Développement des outils de vente
- Accompagnement digital



### FORCE DE VENTE

- Accompagnement enseignes & terrain
- Merchandising
- Mise en place d'opération commerciales
- Formation



### SERVICE COMMERCIAL

- Accompagnement commercial
- Gestion des litiges
- Suivi client



### LOGISTIQUE

- Préparation et contrôle des commandes
- Respect des délais

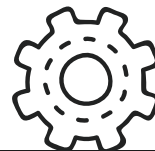

### COMPTABILITÉ

- Facturation
- Recouvrement



MAGASINS



# NOS OUTILS DIGITAUX

## POUR ÊTRE À VOS CÔTÉS 24H/24



Actuellement, Cynnotek œuvre en coulisses pour vous proposer de nouveaux outils digitaux pour 2025 : nouveau site internet & nouvelle application mobile.

### Site internet

cynnotek.fr

- Outil d'information
- Visuels d'ambiance
- Vidéos d'utilisation produit
- Vidéos de formation
- Un espace membre dédié

### Connexion

Identifiants : revendeur  
Mot de passe : Cynnotek-21



### Application mobile

- Scanner EAN
- Informations produits
- Notices d'utilisation
- Conseils vidéos



### Chaîne YouTube

- Vidéos de présentation produit
- Vidéos d'utilisation produit
- Vidéos de formation
- Vidéos d'outils merchandising

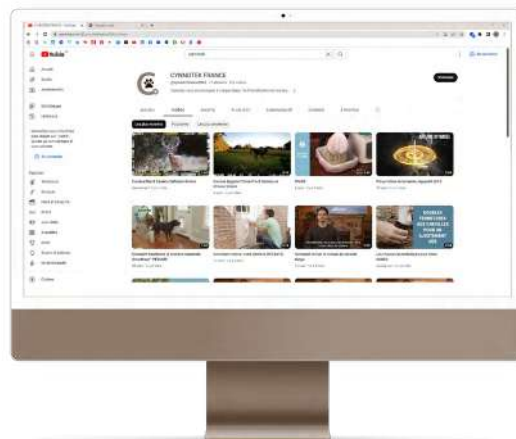

# VOTRE ÉQUIPE COMMERCIALE

## PROSERVICE

📍 7 rue Clément Ader 68127 STE CROIX EN PLAINE

☎ 03 89 20 98 90

🕒 9h00 - 12h30 / 13h30 - 17h00



### ENVOI DES COMMANDES

>> [service.commercial@cynnotek.fr](mailto:service.commercial@cynnotek.fr)

### RESPONSABLE RÉGION EST

#### Simon BOURGOGNE

06 32 78 65 92 / [simon.bourgogne@cynnotek.fr](mailto:simon.bourgogne@cynnotek.fr)

**Sylvie BLAUDEZ** (ADV : Aurélie THOMAS)  
(dept. 21-25-39-52-54-55-57-67-68-70-88-90)  
06 60 62 18 93 / [sylvie.blaudez@cynnotek.fr](mailto:sylvie.blaudez@cynnotek.fr)

**Gwladys JAUNIAUX** (ADV : Camille VIDAL)  
(dept. 02-08-51-59-60-62-80)  
06 32 03 12 22 / [gwladys.jauniaux@cynnotek.fr](mailto:gwladys.jauniaux@cynnotek.fr)

**Sébastien YEDO** (ADV : Camille VIDAL)  
(dept. 10-45-58-75-77-78-89-91-92-93-94-95)  
06 31 17 38 52 / [sebastien.yedo@cynnotek.fr](mailto:sebastien.yedo@cynnotek.fr)

**Guillaume PELISSARD** (ADV : Aurélie THOMAS)  
(dept. 01-03-38-42-69-71-73-74)  
07 84 38 05 23 / [guillaume.pelissard@cynnotek.fr](mailto:guillaume.pelissard@cynnotek.fr)

### RESPONSABLE RÉGION OUEST

#### Stéphane CHATRY

06 82 80 52 24 / [stephane.chatry@cynnotek.fr](mailto:stephane.chatry@cynnotek.fr)

**Stéphane CHATRY** (ADV : Frédérique SCHUSTER)  
(dept. 16)  
06 82 80 52 24 / [stephane.chatry@cynnotek.fr](mailto:stephane.chatry@cynnotek.fr)

**Claire GUEHENEUC** (ADV : Aurélie THOMAS)  
(dept. 22-29-56)  
06 30 84 03 30 / [claire.gueheneuc@cynnotek.fr](mailto:claire.gueheneuc@cynnotek.fr)

**Soig KERMORVANT** (ADV : Morgane DOUROUGUY)  
(dept. 17-35-44-49-79-85)  
06 42 60 07 05 / [soig.kermorvant@cynnotek.fr](mailto:soig.kermorvant@cynnotek.fr)

**Thomas AMELINE** (ADV : Camille VIDAL)  
(dept. 14-27-50-53-61-76)  
06 30 55 41 09 / [thomas.ameline@cynnotek.fr](mailto:thomas.ameline@cynnotek.fr)

**Marianne MIGNE** (ADV : Morgane DOUROUGUY)  
(dept. 18-23-28-36-37-41-72-86-87)  
06 89 07 47 77 / [marianne.migne@cynnotek.fr](mailto:marianne.migne@cynnotek.fr)

### RESPONSABLE SERVICE CLIENTS

#### Frédérique SCHUSTER

03 89 20 82 01 / [frederique.schuster@cynnotek.fr](mailto:frederique.schuster@cynnotek.fr)

### ASSISTANTES COMMERCIALES - ADV

#### Aurélien THOMAS

03 89 20 82 06 / [aurelie.thomas@cynnotek.fr](mailto:aurelie.thomas@cynnotek.fr)

#### Camille VIDAL

03 89 20 82 02 / [camille.vidal@cynnotek.fr](mailto:camille.vidal@cynnotek.fr)

#### Morgane DOUROUGUY

03 89 20 82 08 / [morgane.dourouguy@cynnotek.fr](mailto:morgane.dourouguy@cynnotek.fr)

### RESPONSABLE RÉGION SUD

#### Olivier GERIN

06 79 88 37 20 / [olivier.gerin@cynnotek.fr](mailto:olivier.gerin@cynnotek.fr)

**Quentin RIBOT** (ADV : Camille VIDAL)  
(dept. 15-19-24-33-43-46-63)  
06 31 78 36 33 / [quentin.ribot@cynnotek.fr](mailto:quentin.ribot@cynnotek.fr)

**Cyril FRISSON** (ADV : Aurélie THOMAS)  
(dept. 04-05-06-07-13-26-83-84)  
06 42 87 68 24 / [cyril.frisson@cynnotek.fr](mailto:cyril.frisson@cynnotek.fr)

**Hélène ROUSTAN** (ADV : Aurélie THOMAS)  
(dept. 31-32-40-47-64-65-82)  
06 07 18 76 36 / [helene.roustan@cynnotek.fr](mailto:helene.roustan@cynnotek.fr)

**Gilles PASTOR** (ADV : Camille VIDAL)  
(dept. 2A-2B-09-11-12-30-34-48-66-81)  
06 78 50 21 74 / [gilles.pastor@cynnotek.fr](mailto:gilles.pastor@cynnotek.fr)

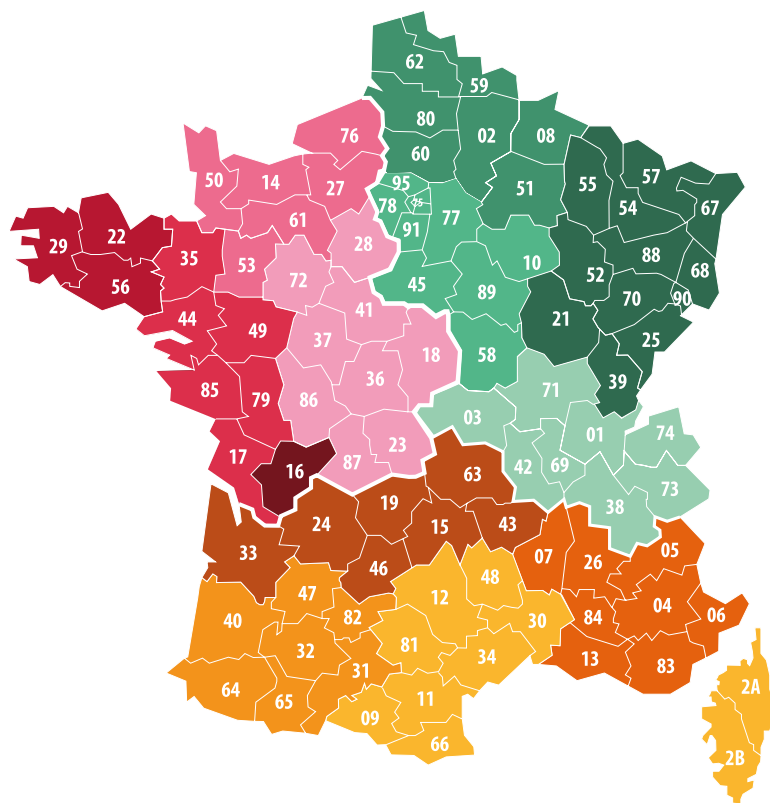

# SERVICE APRÈS-VENTE



## PROCÉDURE SAV

>> Pour connaître la procédure de chaque marque, consultez notre page SAV.



**GARANTIE 2 ANS**

**GARANTIE 3 ANS**

- **Téléphone** : 0800 917 595  
Du lundi au vendredi de 9h00 à 18h00
- **Mail** : sav@petsafe.net
- **SAV online** : intl.petsafe.net/fr-fr/support/contact-us



**GARANTIE À VIE**

- **Téléphone** : 0800 917 595  
Du lundi au vendredi de 9h00 à 18h00
- **Mail** : customerhelp@kurgo.com



**GARANTIE À VIE**

- **Mail** : contact@cani-gear.fr
- **SAV online** : www.can-gear.com



**GARANTIE 1 AN**



- **Mail** : info@tickless.com



**GARANTIE 2 ANS**

- **Téléphone** : +33 8 05 54 26 75  
Du lundi au vendredi de 9h00 à 18h00
- **Mail** : customercare@kippy.eu



**GARANTIE 2 ANS**

- **Mail** : support@tractive.com
- **SAV online** : help.tractive.com



**GARANTIE 2 ANS**

- **Formulaire online** : www.doog-france.com

# CONSOMMABLES

	Code CY	Code fourni.	Désignation	Compatibilité
PILES	CY0273	546588	PILE ALCALINE AAA VARTA LONGLIFE POWER X4	CY0277 - CY0599 - CY0709 - CY0710 - CY0777 - CY0868 - CY1156
	CY0274	546587	PILE ALCALINE AA VARTA LONGLIFE POWER X4	CY0600 - CY0601 - CY0776 - CY0920 - CY0924 - CY1039 - CY1044 - CY2220 - CY2221
	CY0275	546590	PILE ALCALINE C VARTA LONGLIFE POWER X2	CY0418
	CY0276	546605	PILE ALCALINE D VARTA LONGLIFE POWER X2	CY0787 - CY1074 - CY3871 - CY3618 - CY0419
	CY0278	546596	PILE ALCALINE AAA VARTA LONGLIFE POWER 6+2	CY0277 - CY0599 - CY0709 - CY0710 - CY0777 - CY0868 - CY1156
	CY0279	546597	PILE ALCALINE AA VARTA LONGLIFE POWER 6+2	CY0600 - CY0601 - CY0776 - CY0920 - CY0924 - CY1039 - CY1044 - CY2220 - CY2221
	CY0280	546642	PILE ALCALINE 9V VARTA LONGLIFE MAX POWER X1	CY1662 - CY1666
	CY0281	546592	PILE ALCALINE AAA VARTA LONGLIFE MAX POWER X4	CY0277 - CY0599 - CY0709 - CY0710 - CY0777 - CY0868 - CY1156
	CY0282	546591	PILE ALCALINE AA VARTA LONGLIFE MAX POWER X4	CY0600 - CY0601 - CY0776 - CY0920 - CY0924 - CY1039 - CY1044 - CY2220 - CY2221
	CY0283	546593	PILE ALCALINE C VARTA LONGLIFE MAX POWER X2	CY0418
	CY0284	546608	PILE ALCALINE D VARTA LONGLIFE MAX POWER X2	CY0787 - CY1074 - CY3871 - CY3618 - CY0419
	CY0285	546712	PILE AA VARTA ULTRA LITHIUM X2	CY0600 - CY0601 - CY0776 - CY0920 - CY0924 - CY1039 - CY1044 - CY2220 - CY2221
	CY0291	546583	PILE ALCALINE AA VARTA INDUSTRIAL PRO X40	CY0600 - CY0601 - CY0776 - CY0920 - CY0924 - CY1039 - CY1044 - CY2220 - CY2221
	CY0292	546576	PILE ALCALINE AAA VARTA INDUSTRIAL PRO X10	CY0277 - CY0599 - CY0709 - CY0710 - CY0777 - CY0868 - CY1156
	CY0412	546726	PILE LITHIUM CR2032 VARTA X2	CY1035 - CY1091 - CY3326 - CY1092 - CY1093
	CY0413	546709	PILE CR2 VARTA X1	CY3326
	CY0417	4_034_101_401	PILE ALCALINE LR44 VARTA X1	CY1310
	CY1687	RFA-67D-11	PACK DE 2 PILES 6 VOLTS	CY0916 - CY0978 - CY1663 - CY1664 - CY1665 - CY1676
	CY1752	RFA-188	MODULE PILE PETSAFE 3 V	CY2200 - CY2146 - CY1667 - CY1668
	CY1756	546641	PILE ALCALINE 9V VARTA LONGLIFE POWER	CY1894 - CY1662 - CY1666



OUTDOOR	CY0351	RB02	SACS A DEJECTION DOOG - BIODEGRADABLES	CY0333 - CY0353 - CY0354 - CY0355 - CY0356 - CY0357 - CY0358
	CY0352	RB03C	SACS A DEJECTION DOOG - COMPOSTABLES	CY0333 - CY0353 - CY0354 - CY0355 - CY0356 - CY0357 - CY0358
	CY0363	TRDOG4XLCBR	ATTACHES TRACTIVE DOG XL	CY0415
	CY0364	TRCAT5RM	ATTACHES FLEXIBLES CAT MINI	CY0416
	CY0365	TRCAT5CM	ATTACHES RIGIDES CAT MINI	CY0416
	CY0533	TRNJACLB3	ATTACHES TRACTIVE DOG4 - 2.8 CM	CY0544 - CY0545 - CY0546
	CY0534	TRNJACLXLB3	ATTACHES TRACTIVE DOG4 XL - 3.4 CM	CY0544 - CY0545 - CY0546
AUTONOMIE & BIEN-ÊTRE	CY0249	ZAC10-18000	COUVERCLE + KIT ACCESSOIRES SMARTSPIN	CY0257
	CY0253	PAC10-17906	FILTRE DUO CHARBON-IONS	FONTAINE VIVA + OUTLAST
	CY0254	PAC10-17961	FILTRE MOUSSE - NOUVEAU DESIGN	FONTAINE VIVA + OUTLAST
	CY0258	ZAC10-18006	DÉSODORISANT SMARTSPIN	CY0257
	CY3611	PAC19-14262	RECHARGE SCOOPFREE	CY0596 - CY0597
	CY3612	PAC19-14264	RECHARGE SCOOPFREE - LOT DE 3	CY0596 - CY0597
	CY3613	PAC19-14356	CARTOUCHE CHARBON ACTIF	CY3091
	CY3614	PAC19-14088	FILTRE CHARBON ACTIF	CY0707 - CY0708 - CY0785 - CY0786 - CY0857 - CY1369 - CY3568
	CY3615	PAC19-14089	FILTRE MOUSSE	CY0707 - CY0708 - CY0785 - CY0786 - CY0857 - CY1369 - CY3091 - CY3568

ÉDUCATION	CY0290	PPD10-17621	RECHARGE SPRAY SSS-CAT	CY0277 - CY3329
	CY1320	PAC54-16373	RECHARGE SPRAY CITRONELLE	CY1319 - CY1311 - CY0858
	CY1321	PAC54-16651	RECHARGE SPRAY INODORE	CY1319 - CY1311 - CY0858
	CY1669	PRFA-500	FIL POUR CLOTURE ANTIFUGUE	CY0916 - CY0917 - CY0978 - CY1662 - CY1667 - CY2146
	CY2201	PAC19-14217	RECHARGE SPRAY INODORE	CY2200
	CY2232	PAC19-14218	RECHARGE SPRAY CITRONELLE	CY2200
	CY2652	BB-RING-RH-B-19	FRIANDISE JOUET PETAFAF - TAILLE B	CY0602 - CY0606 - CY0608 - CY3107
	CY2745	BB-RING-RH-C-19	FRIANDISE JOUET PETAFAF - TAILLE C	CY0603 - CY0607 - CY0609 - CY2649



**POLE**

**OUTDOOR**

# SOMMAIRE



01

# LOCALISATION



## 01. LOCALISATION

# LE POINT SUR LE MARCHÉ DE L'IOT

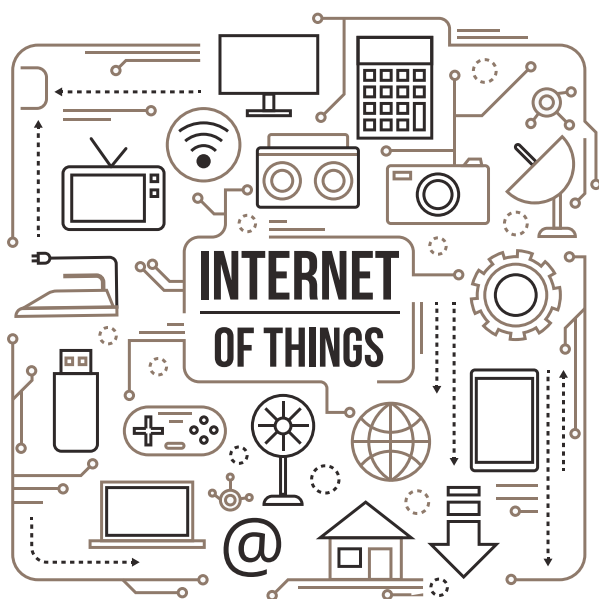

IoT (Internet of Things) ou Internet des objets caractérise des **objets physiques** (montres, enceintes, appareils ménagers...) **connectés** ayant leur propre identité numérique et capable de **communiquer** les uns avec les autres.

On estime à ce jour à environ **30 milliards** le nombre d'objets connectés dans le monde, avec un accroissement estimé à + 20% chaque année.

### Objets connectés : zoom sur le marché français

La progression du marché IoT a explosé en quelques années, une tendance qui se vérifie également en France puisque le CA des objets a atteint **2.6 milliards d'euros** en 2020.

**CA du marché BtoC des objets connectés en France, en millions d'euros.**

Source : GfK, Fnac, Darty  
© Statista

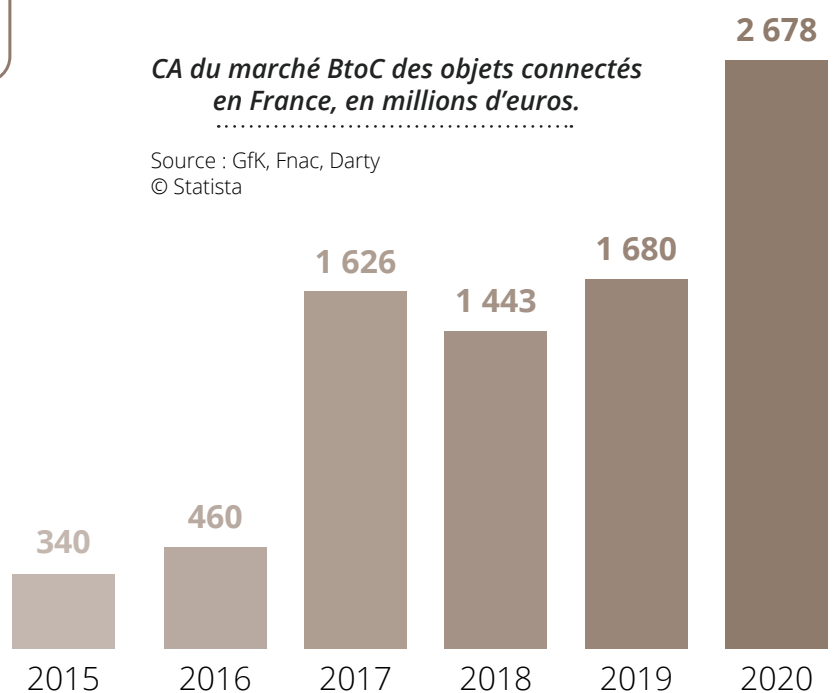

Le marché est dominé par les produits domotiques (Smart Home), suivi des "wearables" - objets connectés "prêts-à-porter" tels que montres, bracelets, vêtements... Les wearables connaissent un fort succès puisqu'ils ont enregistré une hausse de 35% entre 2020 et 2021.

**2021** : un intérêt marqué pour le suivi de la *forme physique* et du *bien-être* lié aux conséquences de la crise sanitaire.

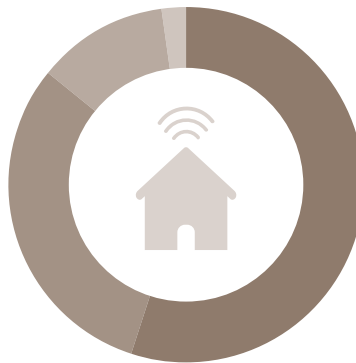

### CA par segment

55% Smart Home

31% Wearables

12% Drones & gadgets

2% Santé



La tendance des objets connectés s'introduit sur tous les secteurs d'activités, dont une percée fulgurante des IoT proposant des bénéfices santé et bien-être.

## IOT & ANIMAUX : RENFORCER LE LIEN AVEC L'HUMAIN

La relation entre l'animal de compagnie et l'être humain a grandement évolué ces dernières années. Dans près de **70%** des foyers, les animaux de compagnie sont considérés comme un *membre de la famille* à part entière. La notion de "*Pet Parents*" apparaît d'ailleurs de plus en plus dans le vocabulaire de l'animalerie.

### PROPRIÉTAIRE OU PARENT D'ANIMAUX ?

Que ce soit l'un ou l'autre, le point commun restera l'amour pour les animaux. Quelle est alors la différence entre être simplement un "Amoureux des animaux" et être un "Pet Parent" ? Quelques exemples pour mieux faire la différence !

#### L'AMOUREUX DES ANIMAUX

- Aime son animal et les animaux en général.
- Connaît le nom du chien de son voisin.
- Fait descendre son animal du lit.
- A choisi un vétérinaire proche de son domicile.
- Prend des photos de son animal.

#### LE PET PARENT

- Pense que son animal est le meilleur, le plus beau et le plus intelligent au monde.
- Connaît le nom du chien de son voisin, sa race, son âge, ce qu'il aime... et lui parle régulièrement.
- N'a pas passé une nuit seul dans leur lit depuis longtemps.
- A choisi scrupuleusement un "médecin" pour son animal, a enregistré son numéro dans ses favoris et a souscrit une assurance santé pour son animal.
- Fait des selfies avec son animal, le met en scène sur les photos et fait des albums scrapbooking.

C'est donc tout naturellement que les *Pet Parents* souhaitent que leur chien ou chat vive le plus longtemps et le plus confortablement possible et se tournent vers les *évolutions technologiques* pour y arriver.

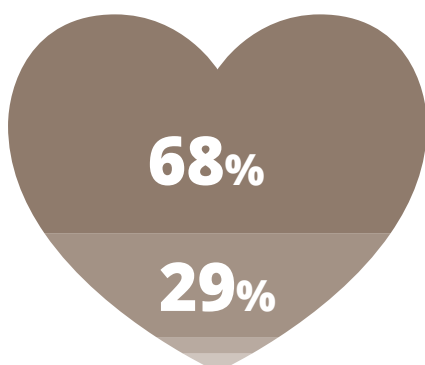

### Que représente pour vous votre animal de compagnie ?

68% Un membre de la famille

29% Un être vivant auquel vous êtes fortement attaché, sans le considérer pour autant comme un membre de la famille

2% Un être vivant que vous appréciez, sans plus

1% Un être vivant que vous n'appréciez pas vraiment

On distingue plusieurs types d'objets connectés pour animaux, mais le marché est essentiellement composé de produits portant sur le **traçage** et le **suivi de santé** de l'animal.

## LE TRAÇAGE

Avoir la possibilité de **suivre** son animal à tout moment et en temps réel est une réelle réponse apportée à tous les possesseurs de chat et de chien. En France, un **chien** se perd toutes les **21 minutes** et un **chat** toutes les **12 minutes**. La perte touche surtout les chats, puisque 6 animaux sur 10 perdus sont des félins



## LE SUIVI D'ACTIVITÉ

Permet de connaître l'activité physique au cours d'une journée, la perte de calories, les temps de repos et de sommeil, le capteur d'activité est un **atout essentiel** pour contribuer à la **bonne santé** de l'animal. Ce type de produit est de plus en plus utilisé par les **vétérinaires** pour analyser le rythme de l'animal et diagnostiquer les problèmes de santé



La tendance des objets connectés s'introduit sur le secteur de l'animalerie. Répondant à la demande des Pet Parents, ces produits connectés visent à améliorer et renforcer le lien qui les unit.





Avec le live tracking, suivez sa position en temps réel et à une distance illimitée. Retrouvez tous ses déplacements grâce à l'historique.

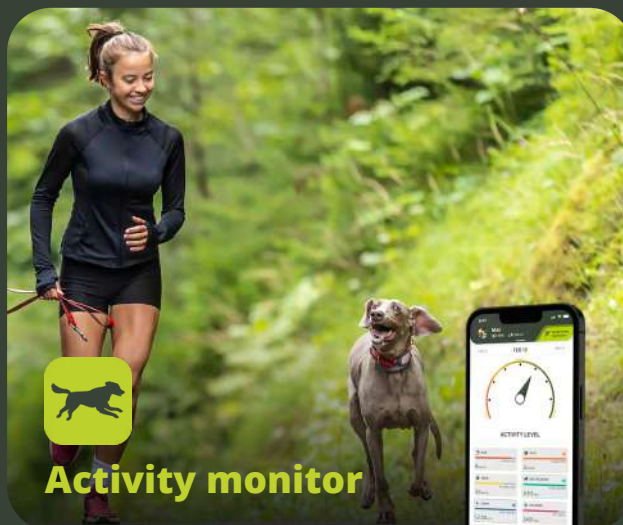

Kippy vous indiquera dans quelle mesure votre animal est en pleine forme comparé à d'autres animaux aux caractéristiques similaires. Il vous indiquera aussi son niveau d'activité personnel idéal à atteindre.



N'ayez plus peur de le perdre. Si votre chat quitte la zone délimitée, Kippy vous envoie immédiatement une notification.



Vous recevrez des messages de votre chat vous informant de ce qu'il fait. Rejoignez notre communauté d'amoureux des animaux et interagissez avec eux.



Kippy dispose d'une carte SIM intégrée qui fonctionne avec les opérateurs téléphoniques de plus de 30 pays. La liste complète est disponible sur [kippy.eu](http://kippy.eu)

# OFFRE ABONNEMENT

Tout comme un smartphone, Kippy a besoin d'une connexion de données pour transmettre sa position GPS à travers le réseau téléphonique.



## **BASIC** 10.99€ / mois

Paielement de 10.99€ tous les mois.

### **Connectivité 1 mois**

(4 mois consécutifs minimum)

- ✓ Garantie de la meilleure connexion GPRS disponible
- ✓ Suivi de l'activité
- ✓ Localisations incluses 10.000
- ✓ Engagement de 4 mois minimum
- \* Aucun coût supplémentaire de roaming pour l'Europe et l'Afrique du Sud
- \* Contenu personnalisé pour votre animal de compagnie
- \* Service client dédié
- \* Historique illimité des lieux et itinéraires enregistrés
- \* Historique illimité des activités motrices
- \* Garantie Kippy Care inclus

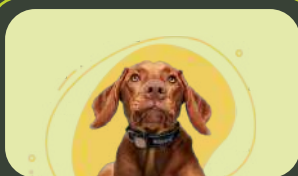

## **PREMIUM** 5.83€ / mois

Paielement de 69.99€ tous les 12 mois.

### **Connectivité 12 mois**

- ✓ Garantie de la meilleure connexion GPRS disponible
- ✓ Suivi des activités : analyse complète des activités motrices effectuées
- ✓ Localisations incluses ILLIMITÉES
- ✓ Aucun coût supplémentaire de roaming pour l'Europe et l'Afrique du Sud
- ✓ Contenu personnalisé pour votre animal de compagnie
- ✓ Service client dédié
- ✓ Historique illimité des lieux et itinéraires enregistrés
- ✓ Historique illimité des activités motrices
- \* Service client PREMIUM
- \* Garantie Kippy Care inclus

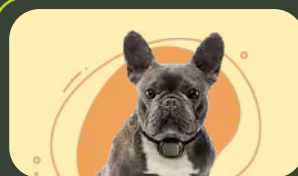

## **ULTIMATE** 4.16€ / mois

Paielement de 99.99€ tous les 24 mois.

### **Connectivité 24 mois**

- ✓ Garantie de la meilleure connexion GPRS disponible
- ✓ Suivi des activités : analyse complète des activités motrices effectuées
- ✓ Localisations incluses ILLIMITÉES
- ✓ Aucun coût supplémentaire de roaming pour l'Europe et l'Afrique du Sud
- ✓ Contenu personnalisé pour votre animal de compagnie
- ✓ Service client PREMIUM
- ✓ Historique illimité des lieux et itinéraires enregistrés
- ✓ Historique illimité des activités motrices
- \* Garantie Kippy Care inclus



## **SUPREME** 3.33€ / mois

Paielement de 199.99€ tous les 60 mois.

### **Connectivité 60 mois**

- ✓ Garantie de la meilleure connexion GPRS disponible
- ✓ Suivi des activités : analyse complète des activités motrices effectuées
- ✓ Localisations incluses ILLIMITÉES
- ✓ Aucun coût supplémentaire de roaming pour l'Europe et l'Afrique du Sud
- ✓ Contenu personnalisé pour votre animal de compagnie
- ✓ Service client PREMIUM
- ✓ Historique illimité des lieux et itinéraires enregistrés
- ✓ Historique illimité des activités motrices
- ✓ Garantie Kippy Care inclus

L'abonnement BASIC nécessite un engagement de 4 mois minimum.

En cas de désistement anticipé un Tarif de Résiliation Anticipée sera appliqué, celui-ci est calculé sur le nombre de mois restants pour atteindre la période minimale.

# SYSTÈME DE LOCALISATION & SUIVI D'ACTIVITÉ

## KIPPY EVO™



KIPPY EVO™ est un dispositif multitâche : c'est un système de localisation combiné à un moniteur d'activité pour chiens et chats. Une application permet de gérer les fonctionnalités propres au système de localisation telles que la création d'une clôture invisible, le tracking en temps réel de l'animal, la mise en place d'une laisse virtuelle ou encore la possibilité d'allumer la LED présente sur le boîtier pour rendre l'animal plus visible. Le moniteur d'activité permet quant à lui d'analyser les différentes phases de la journée : jeu, course, balade, repos, sommeil. Un algorithme analyse l'activité de l'animal et la compare avec la moyenne de sa race ce qui permet de savoir si l'animal a suffisamment d'activité dans la journée pour rester en forme. Le système de localisation est ultra performant, se mettant à jour toutes les 3 secondes et permettant de localiser le chien instantanément et en illimité dans plus de 30 pays. Très léger, le boîtier ne pèse que 34 grammes et est étanche (il peut supporter une immersion jusqu'à 1.5m de profondeur durant 30 min). La batterie est rechargeable et a une autonomie allant jusqu'à 7 jours avec une mise à jour de la position toutes les 2 heures.

## RÉFÉRENCES PRODUITS

**CY1420 KIPPY EVO**  
KIPPY EVO™ BROWN WOOD



**CY0540 KEVO1YL**  
KIPPY EVO™ YELLOW LEMON



**CY1421 KIPPY EVO**  
KIPPY EVO™ GREEN FOREST



**CY0541 KEVO1GS**  
KIPPY EVO™ GREY STONE



**CY1422 KIPPY EVO**  
KIPPY EVO™ PINK PETAL



## INFORMATIONS TECHNIQUES

- Poids : 38 g
- 100 % étanche et submersible - résiste à une immersion de 30 min à 1 m de profondeur (IP67)
- Fixation à la sangle du collier ou harnais par une attache de type Velcro

### ACCÉDER AU MODE DÉMO



# Kippy®

### LES PLUS

- 2 en 1 : localisation + moniteur d'activité
- Clôture + laisse virtuelles
- Imperméable jusqu'à 1.5 m durant 30 min.

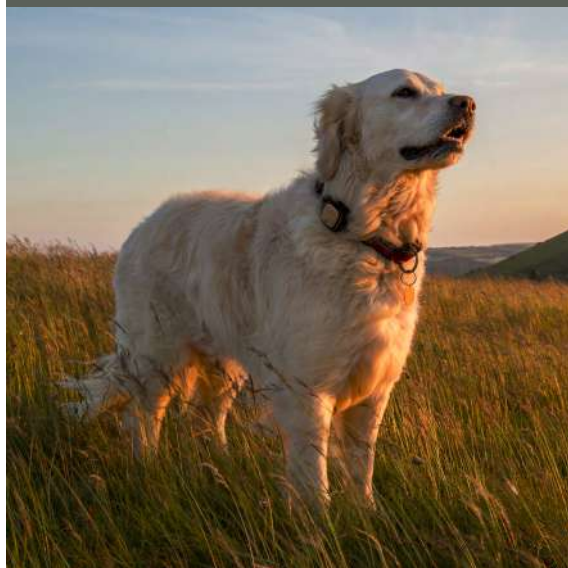

# SYSTÈME DE LOCALISATION & SUIVI D'ACTIVITÉ

## KIPPY DOG™



Kippy DOG™ est spécifiquement conçu pour accompagner le chien dans ses activités en étant le plus confortable possible grâce à son design unique : compact et léger, il ne pèse que 28 g. Kippy DOG™ permet une localisation instantanée et en illimité dans plus de 30 pays. De plus, équipé d'une LED et d'un signal sonore, il peut être retrouvé précisément de jour comme de nuit grâce à la connexion Bluetooth, même en zone d'économie d'énergie. Le moniteur d'activité est entièrement dédié à l'activité du chien : temps de course, jeu, promenade, repos, sommeil... une analyse détaillée qui permet de détecter de brusques changements de comportement et de réaliser le suivi santé de l'animal.

Kippy DOG™ offre également la possibilité d'intégrer la communauté KIPPY et de bénéficier de conseils avisés d'experts, mais également de partager et liker photos, vidéos et stories !



# Kippy®

### LES PLUS

- Ultra compact et léger : seulement 28 g
- Utilisation illimitée dans plus de 30 pays
- 100% étanche (IP67)
- Suivi d'activité très complet

### RÉFÉRENCE PRODUIT

CY0247 KIPPYDOG  
KIPPY DOG™



8 058669 290807

### INFORMATIONS TECHNIQUES

- Poids 28.6 g
- Étanche et submersible – résiste à une immersion de 30 min à 1m de profondeur (IP67)
- Fixation à la sangle par attache de type Velcro.

**ACCÉDER AU MODE DÉMO**



# SYSTÈME DE LOCALISATION & SUIVI D'ACTIVITÉ

## KIPPY CAT™



KIPPY CAT™ est spécifiquement conçu pour accompagner le chat dans ses activités quotidiennes en étant le plus confortable possible. Ultra léger et très petit, KIPPY CAT™ bénéficie d'un design unique : la balise est totalement intégrée au collier. Ce dernier est doté d'une technologie à fermeture sécurisée, permettant une ouverture automatique, afin d'éviter au chat de rester coincé et de s'étrangler. Le collier est résistant, agréable au toucher et totalement imperméable (IP67). KIPPY CAT™ permet la localisation instantanément et en illimité dans plus de 30 pays. De plus, il est équipé d'une LED et d'un signal sonore pour être retrouvé précisément, même la nuit. Le moniteur d'activité est entièrement dédié à l'activité du félin : marcher, grimper, sauter, courir, griffer, manger et boire - une analyse détaillée qui permet de détecter de brusques changements de comportement et de réaliser le suivi santé de l'animal. KIPPY CAT™ offre également la possibilité d'intégrer la communauté KIPPY et de bénéficier de conseils avisés d'experts, mais également de partager et liker photos, vidéos et stories !

## RÉFÉRENCE PRODUIT

CY0535 KIPPYCAT  
KIPPY CAT™



## INFORMATIONS TECHNIQUES

- Poids balise seule : 23.8 g
- Poids balise + collier : 34.8 g
- Pour tour de cou de 10 à 20 cm
- Collier avec système ouverture automatique : s'ouvre à une force de 4 kg
- 100 % étanche et submersible - résiste à une immersion de 30 min à 1 m de profondeur (IP67)
- Fixation à la sangle du collier ou harnais par une attache de type Velcro



## ACCÉDER AU MODE DÉMO



# Kippy®

## LES PLUS

- Design parfaitement adapté à la morphologie du chat
- Collier + balise 100% étanches (IP67)
- Fermeture sécurisée à ouverture automatique "antiétrangement"
- Jusqu'à 7 jours d'autonomie
- Suivi d'activité spécifique chat



Découvrir les vidéos tutoriels Kippy CAT™



## Petit. Solide. Facile à utiliser

100% étanche et résistant aux chocs.

Conçus spécialement pour les animaux, les traceurs GPS Tractive® sont légers et parfaitement adaptés pour le confort, la sécurité et les aventures.



**LIVE**  
Tracking



**Clôture**  
virtuelle



**100%**  
étanche



**Couverture**  
mondiale

## Localisation

- Suivi GPS
- LIVE Tracking
- Mode Recherche via Bluetooth
- Historique de localisation
- Heatmap
- Clôture virtuelle

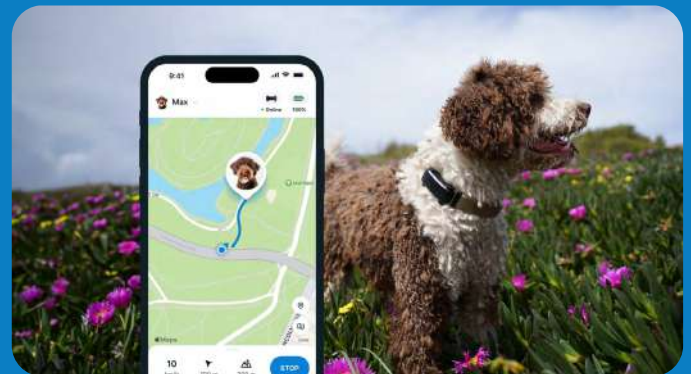

## Suivi GPS

Standard

VS

LIVE TRACKING

Comment ça marche ?	Mode Standard	Mode LIVE
Localisation toutes les 2 à 60 min (suivant l'activité de l'animal)	✓	✗
Actif dès la mise en marche du traceur	✓	✗
Heure et date de la mise à jour visibles sur la carte	✓	✗
Localisation en temps réel toutes les 2 à 3 secondes	✗	✓
Désactivation automatique après 5 minutes (réglable sur l'app)	✗	✓
Indication supplémentaires (altitude, vitesse, distance)	✗	✓



## Suivi d'activité / Sommeil

- Accéléromètre
- Données race, taille, âge...
- Synchronisation via Bluetooth
- Minutes actives / repos / sommeil
- Calories brûlées
- Objectifs d'activités
- Classement local / mondial / par race / amis



# Abonnement et assurance Tractive CARE

## BASIC

à partir de 5€ /mois

Mensuel	Annuel	2 ans
<b>14€</b> 14€ /mois	<b>84€</b> 7€ /mois	<b>120€</b> 5€ /mois

- ✓ Suivi GPS (intervalle de 2 à 60 min)
- ✓ LIVE Tracking illimité (intervalles de 2-3 secondes)
- ✓ Suivi d'activité
- ✗ Partage public et familial
- ✗ Couverture mondial
- ✗ Historique de localisation sur 365 jours
- ✗ Exportation des données GPS (fichiers .gpx et .kml)
- ✗ Service client PREMIUM

## PREMIUM

à partir de 5€ /mois

Annuel	2 ans	5 ans
<b>96€</b> 8€ /mois	<b>144€</b> 6€ /mois	<b>300€</b> 5€ /mois

- ✓ Suivi GPS (intervalle de 2 à 60 min)
- ✓ LIVE Tracking illimité (intervalles de 2-3 secondes)
- ✓ Suivi d'activité
- ✓ Partage public et familial
- ✓ Couverture mondial
- ✓ Historique de localisation sur 365 jours
- ✓ Exportation des données GPS (fichiers .gpx et .kml)
- ✓ Service client PREMIUM



L'assurance **Tractive CARE** couvre le consommateur en cas de perte, vol ou endommagement de la balise et lui propose le remplacement de celle-ci.

L'assurance **Tractive CARE** peut être ajouté à la première activation ou ultérieurement.

**Tractive CARE** peut être souscrit sur toutes les offres d'abonnement.

**2€/mois**

ou 24€/an

CynnotEk®



# TRACEUR GPS CONNECTÉ

## DOG6



Le Tractive DOG 6 est un collier GPS tout-en-un qui permet de localiser le chien en temps réel mais également de surveiller son sommeil et son activité. Le GPS bénéficie d'une couverture illimitée en France et dans plus de 175 pays grâce à sa carte SIM intégrée. Grâce à une localisation ultra-performante, il est possible de localiser le chien de façon très précise et en temps réel, et d'assurer sa sécurité en définissant des clôtures virtuelles. Une fonctionnalité "Alertes de danger" permet de donner et recevoir des alertes sur les risques environnants (poison, zones dangereuses, animaux sauvages). Il est également possible de définir des objectifs d'exercice, et de comparer le score bien-être à ceux d'autres chiens. Le nouveau Tractive DOG 6 propose également plus de fonctions liées à la santé de l'animal : détection de comportements inhabituels en matière de sommeil, d'activité, d'aboiements ou d'anxiété de séparation. Le Tractive DOG est équipé de plusieurs leds qui permettent de rendre le chien plus visible la nuit, ainsi qu'une fonction sonore pour le retrouver de jour comme de nuit. La batterie propose une autonomie pouvant aller jusqu'à 10 jours.



### LES PLUS

- Localisation GPS mondiale
- Signalement des dangers
- Analyse des aboiements et de l'anxiété de séparation
- Jusqu'à 10 jours d'autonomie
- Bande leds sur toute la longueur du boîtier



### RÉFÉRENCES PRODUITS

**CY0218 TRDOG6BK**  
TRACTIVE DOG6 **NOIR**



9 120056 451890



**CY0219 TRDOG6MT**  
TRACTIVE DOG6 **MENTHE**



9 120056 451920



**CY0220 TRDOG6BR**  
TRACTIVE DOG6 **MARRON**



9 120056 451913



### CONSOMMABLES

**CY0221 TRDOG6CBK2**  
ATTACHES DOG6  
**NOIR - LOT DE 2**



9 120056 451951



**CY0222 TRDOG6CBR2**  
ATTACHES DOG6  
**MARRON - LOT DE 2**



9 120056 451968



**CY0223 TRDOG6CMT2**  
ATTACHES DOG6  
**MENTHE - LOT DE 2**



9 120056 451975



**CY0224 TRDOG6FBS**  
ATTACHES TISSU DOG6  
**TAILLE S - LOT DE 2**



9 120056 452125



**CY0225 TRDOG6FBL**  
ATTACHES TISSU DOG6  
**TAILLE L - LOT DE 2**



9 120056 452132



### INFORMATIONS TECHNIQUES

- Convient aux chiens dès 4 kg
- Autonomie jusqu'à 10 jours en zone d'économie d'énergie (recharge complète en moins de 2 h)
- Poids : 39 g





# TRACEUR GPS CONNECTÉ

## DOG XL



Le traceur GPS DOG XL de Tractive®, est la solution idéale pour les chiens de grande taille dès 18 kg. Doté d'une batterie plus performante, il offre jusqu'à 21 jours d'autonomie. Il permet de localiser le chien précisément à tout instant depuis l'application Tractive®. En plus de localiser l'animal, le traceur DOG XL est capable d'analyser l'activité du chien en surveillant les temps de sommeil et d'activité. Ses différentes options permettent également de définir des objectifs d'activité et de comparer le chien à ses congénères. Depuis l'application, de nombreuses fonctionnalités permettent de mieux connaître le chien et d'assurer sa sécurité en définissant des zones sûres ou encore de signaler des dangers aux autres utilisateurs (appâts, animaux sauvages...) et des zones interdites. Le mode Recherche permet de détecter le chien lorsqu'il est à proximité. Cette fonction est idéale à l'intérieur des bâtiments ou dans les zones à faible couverture. Le mode partage donne accès au suivi du chien à d'autres utilisateurs (famille, amis, pet sitter..).



### LES PLUS

- Signalement des dangers (appâts, animaux sauvages...)
- Idéal pour les grands chiens
- Jusqu'à 21 jours d'autonomie
- 100% étanche



### RÉFÉRENCE PRODUIT

**CY0415 TRDOG4XLGR**  
TRACEUR CHIEN - **DOG XL**



9 120056 451647

### CONSOMMABLE

**CY0363 TRDOG4XLCBR**  
ATTACHES FLEXIBLES - **LOT DE 3**



9 120056 451739



### INFORMATIONS TECHNIQUES

- Convient aux chiens dès 18kg
- Jusqu'à 21 jours d'autonomie en zone d'économie d'énergie, charge complète en moins de 5 heures
- Poids : 90 g
- Étanchéité IP67 - résiste à une immersion de 30 min à 1 m de profondeur
- Attache caoutchouc pour sangle jusqu'à 4 cm de largeur



# TRACEUR GPS CONNECTÉ

## DOG XL - ÉDITION ADVENTURE



L'édition Aventure du traceur GPS DOG XL est idéale pour les chiens de travail de type chien de recherche, chien de berger, chien de chasse... Sa coque plastique est renforcée à la fibre de verre, résistant ainsi aux agressions et chocs des éléments extérieurs (branches, pierres...). Tout comme le traceur DOG XL, l'édition Aventure permet de localiser instantanément le chien par le biais de l'application Tractive. Son autonomie est également boostée puisque la version Aventure permet jusqu'à 30 jours d'autonomie. Une attache en caoutchouc robuste garantit une bonne fixation au collier ou au harnais. Le traceur DOG XL Aventure bénéficie de toutes les autres fonctionnalités propres à Tractive : analyse de l'activité du chien, clôtures virtuelles, signalement des dangers, heatmap...).



### LES PLUS

- Coque renforcée en fibre de verre
- Autonomie jusqu'à 30 jours
- Attache caoutchouc ultra robuste



### RÉFÉRENCE PRODUIT

**CY0226 TRDOG4XLRUG**  
TRACEUR CHIEN - **DOG XL ÉDITION ADVENTURE**



9 120056 451753

### CONSOMMABLE

**CY0363 TRDOG4XLCBR**  
ATTACHES FLEXIBLES - **LOT DE 3**



9 120056 451739



### INFORMATIONS TECHNIQUES

- Convient aux grands chiens dès 22 kg
- Autonomie jusqu'à 30 jours en zone économie d'énergie, charge complète en moins de 5 heures.
- Poids : 115g
- Étanchéité IP67 - résiste à une immersion de 30 min à 1 m de profondeur
- Attache caoutchouc renforcée pour sangle jusqu'à 4 cm de largeur



# TRACEUR GPS CONNECTÉ

## CAT MINI



Le traceur GPS CAT MINI de Tractive®, permet de localiser le chat précisément à tout instant depuis l'application Tractive®. Ultra léger (25 g), résistant aux chocs et 100% étanche, le traceur permet de suivre le chat où qu'il soit, sans limite de distance. En mode LIVE, la localisation est mise à jour toutes les 2 à 3 secondes. En plus de localiser l'animal, le traceur CAT MINI est capable d'analyser l'activité du chat (phase active ou phase de sommeil), surveiller les temps de sommeil et d'activité. Il permet également de suivre le développement du chat, de définir des objectifs d'activité et de le comparer à ses congénères. Depuis l'application, il est possible d'assurer la sécurité du chat en définissant des zones sûres, et des zones interdites. Le mode Recherche permet de détecter le chat lorsqu'il est à proximité ; pour faciliter la recherche de proximité, un mode son et lumière s'active depuis l'application. Cette fonction est idéale à l'intérieur des bâtiments ou dans les zones à faible couverture. Le mode Partage donne accès au suivi du chat à d'autres utilisateurs (famille, amis, pet sitter..).

### RÉFÉRENCE PRODUIT

**CY0416 TRCAT5DB**  
TRACTIVE GPS CAT MINI™



9 120056 451425

### CONSOMMABLES

**CY0364 TRCAT5RM**  
ATTACHES FLEXIBLES  
LOT DE 2



9 120056 451715



**CY0365 TRCAT5CM**  
ATTACHES RIGIDES  
LOT DE 2



9 120056 451708



### INFORMATIONS TECHNIQUES

- Recommandé pour les chats adultes
- Application gratuite Android, IOS et web
- 48 heures d'autonomie (jusqu'à 7 jours avec une zone d'économie d'énergie), charge complète en 2 heures
- Collier Rogz inclus
- Poids : 25 g
- Étanchéité IP67 - résiste à une immersion de 30 min à 1 m de profondeur

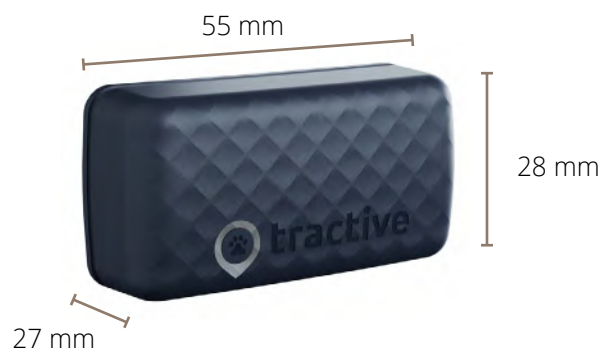

### LES PLUS

- Jusqu'à 7 jours d'autonomie
- Mode LIVE mis à jour toutes les 2 à 3 secondes
- Ultra léger (25 g)
- Suivi d'activité
- 100% étanche
- Fonction Recherche avec son et lumière





# SÉCURITÉ & PROTECTION



## 02. SÉCURITÉ & PROTECTION

# LES OPPORTUNITÉS DU TRANSPORT CANIN

Sur une population de plus de **7.6 millions de chiens** en France, le marché du transport canin est une réelle opportunité ; ce marché, encore peu exploité, suscite de plus en plus d'intérêt de la part des consommateurs. Aujourd'hui, **82% des chiens** se déplacent en voiture avec leur propriétaire et près de **57%** réalisent au moins **1 trajet hebdomadaire** en compagnie de leur chien.

### À quelle fréquence, les Français partent-ils avec leur chien en vacances ?

La période estivale est le temps fort des ventes de ce marché. En 2019, plus de **72%\*** des Français sont partis en vacances avec leur chien et sont à la recherche de **produits fiables et sûrs** pour **protéger** l'ensemble des passagers du véhicule.

\*Sondage réalisé par l'animalerie Zoomalia en mai 2021 sur une base de 5024 personnes.

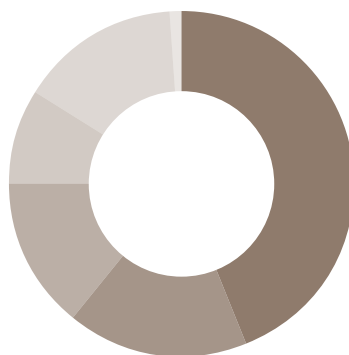

- 44% Toujours avec
- 17% Souvent
- 14% Parfois avec, parfois sans
- 9% Rarement avec
- 15% Jamais avec
- 1% Ne sait pas

### Transport canin : que dit la loi ?

Les articles R412-6 et R412-1 indiquent que le conducteur doit être capable d'exécuter à tout moment et sans délai les manœuvres qui lui incombent. Pour cela, ses possibilités de mouvement ne doivent pas être réduites par la position des passagers. De même **tout passager d'un véhicule doit porter une ceinture de sécurité** dès lors qu'il est en circulation et que le siège qu'il occupe en est équipé. Au regard de la loi, **le chien étant considéré comme passager**, il est tout à fait possible d'être **sanctionné** lorsque celui-ci circule librement dans le véhicule **sans aucune attache**, s'exposant ainsi à une amende de 4ème classe pouvant aller jusqu'à **375€**.

En cas d'accident frontal à une vitesse de 50km/h, un chien non attaché peut être projeté à l'avant du véhicule, à une force égale à

# 30x son poids

16 kg = 545 kg



La sécurité routière est un enjeu majeur et la protection des passagers est au cœur des priorités. Aujourd'hui, le chien devient un passager régulier et des solutions de protection doivent être mises en place pour assurer la sécurité de tous.

# LE MARCHÉ DE L'AUTOMOBILE

## Prix d'achat moyen d'un véhicule en 2018

MERCEDES	49.000€
BMW	45.000€
AUDI	42.000€
MINI	35.000€
PEUGEOT	32.000€
RENAULT	27.000€
CITROËN	25.000€



Le parc automobile français est composé de près de **33 millions** de véhicules de tourisme. Les véhicules sont de plus en plus sophistiqués et font monter le prix d'achat moyen ; à ce jour le prix moyen d'un véhicule neuf est de **35.000 €** contre 18.000€ en 1998.

### Le leasing : une tendance en progression

Les années 2000 ont vu s'accroître les offres de leasing ou LOA (Location avec option d'achat). Principalement exploité par les entreprises, le leasing s'est fortement développé depuis le milieu des années 2010, en séduisant le marché des particuliers.

# 47 %

des immatriculations issues du **leasing** en 2021

### Le succès des marques premium

La LOA est fortement marquée auprès des constructeurs de voitures haut de gamme : plus d'une voiture sur 2 est **vendue en leasing** chez Mercedes, BMW ou encore Audi. Le leasing permet au consommateur de bénéficier d'un coût mensuel plus avantageux qu'un traditionnel crédit à la consommation et ainsi d'accéder à un véhicule plus luxueux.

MINI	66%
MERCEDES	57%
TESLA	57%
BMW	53%
AUDI	51%
RENAULT	45%
PEUGEOT	39%
CITROËN	30%



### LOA : la face cachée de la restitution

Si les véhicules de marques de milieu de gamme sont souvent acquis en fin de location, les véhicules de marque premium sont quant à eux largement restitués. Les critères de restitution sont souvent très stricts et des frais de remise en état peuvent être imputés au consommateur si le véhicule ne répond pas aux conditions contractuelles.



De nouveaux besoins émergent de la part des consommateurs et la protection des véhicules, de plus en plus coûteux, prend tout son sens. Face à la tendance du LOA, le consommateur est dans l'attente de solutions efficaces et pratiques, dont la qualité est à la hauteur du standing du véhicule.

# HARNAIS DE SÉCURITÉ

## IMPACT™



Le harnais de sécurité IMPACT™ est conçu pour assurer la sécurité du chien lors des transports en voiture. Soumis à crash-test automobile selon les mêmes normes que les systèmes de retenue pour enfant, ce harnais est homologué pour une résistance aux chocs des chiens de 5 à 48 kg. Le harnais IMPACT™ est le plus sécurisant de la gamme de harnais de retenue Kurgo® : il est composé d'une sangle unique résistant à 1800 kg et d'une bouclerie renforcée en acier. Quatre points de réglage permettent un ajustement précis à la morphologie de chaque chien. Le harnais est accroché directement à la ceinture de sécurité du véhicule, ce qui renforce son efficacité et évite l'utilisation de sangle de fixation supplémentaire. Une boucle de fixation permet l'attache de la laisse sur le dos du chien, il est cependant conseillé de n'utiliser ce harnais que pour les trajets en voiture. Ce produit bénéficie de la garantie à vie.



**GARANTIE  
À VIE**

KURGO | ÉQUIPEMENT  
CONÇU POUR LA VIE

### LES PLUS

- Pour les chiens jusqu'à 48 kg
- Homologué au crash-test
- Quatre points de réglage pour un ajustement parfait
- Ne nécessite aucune sangle ou fixation supplémentaire



SÉCURITÉ & PROTECTION

### RÉFÉRENCES PRODUITS

**CY0422 K01606\***  
HARNAIS DE SÉCURITÉ  
IMPACT™ - S



0 813146 016060

**CY0421 K01607\***  
HARNAIS DE SÉCURITÉ  
IMPACT™ - M



0 813146 016077

**CY0420 K01608\***  
HARNAIS DE SÉCURITÉ  
IMPACT™ - L



0 813146 016084

**CY0423 K01731\***  
HARNAIS DE SÉCURITÉ  
IMPACT™ - XL



0 813146 017319

### INFORMATIONS TECHNIQUES

Taille	Cou inférieur (A)	Poitrail (B)	Poids du chien
S	30 - 50 cm	41 - 56 cm	5 - 11 kg
M	40 - 63 cm	46 - 71 cm	11 - 23 kg
L	46 - 76 cm	61 - 86 cm	23 - 34 kg
XL	61 - 89 cm	71 - 112 cm	34 - 48 kg

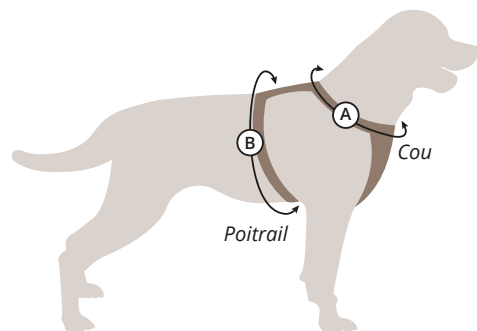

# HARNAIS DE SÉCURITÉ

## TRU-FIT SMART™

Enhanced Strength



Le harnais de sécurité TRU-FIT SMART™ Enhanced Strength est conçu pour assurer la sécurité du chien lors des transports en voiture. Très solide, les matériaux utilisés pour sa conception sont inspirés des matériaux utilisés pour les harnais d'escalade. Cinq points de réglage permettent un ajustement au plus près de la morphologie de chaque chien afin de le maintenir fermement. Un rembourrage au niveau de la cage thoracique lui assure un confort permanent mais surtout plus de sécurité en cas de choc. Ce harnais a subi un crash-test automobile selon les mêmes normes que les systèmes de retenue pour enfant, et est homologué pour une résistance aux chocs pour les chiens jusqu'à 34 kg. Une attache de ceinture de sécurité de 25 cm est incluse. Ce produit bénéficie de la garantie à vie.



**GARANTIE À VIE**

KURGO | ÉQUIPEMENT  
CONÇU POUR LA VIE

### LES PLUS

- Pour les chiens jusqu'à 34 kg
- Homologué au crash-test
- Sécurité et confort renforcé
- Rembourrage au niveau de la cage thoracique

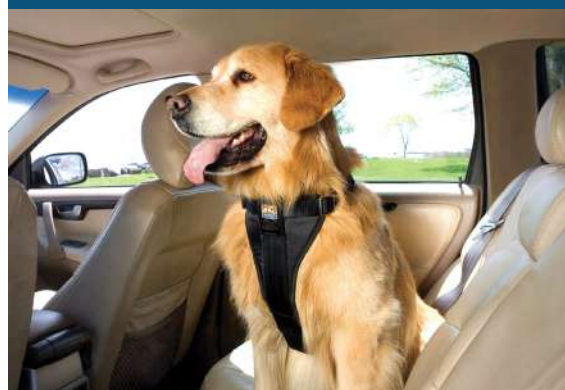

Voir le guide des tailles

### RÉFÉRENCES PRODUITS

**CY0803** K01255  
HARNAIS DE SÉCURITÉ  
TRU-FIT SMART™ NOIR - XS



0 813146 012550



**CY0804** K01256  
HARNAIS DE SÉCURITÉ  
TRU-FIT SMART™ NOIR - S



0 813146 012567



**CY0299** POG30-17750  
HARNAIS DE SÉCURITÉ  
TRU-FIT SMART™ NOIR - M



0 729849 177505



**CY0298** POG30-17751  
HARNAIS DE SÉCURITÉ  
TRU-FIT SMART™ NOIR - L



0 729849 177512



**CY0297** POG30-17765  
HARNAIS DE SÉCURITÉ  
TRU-FIT SMART™ NOIR - XL



0 729849 177659



**CY0424** POG30-17567\*  
HARNAIS DE SÉCURITÉ  
TRU-FIT SMART™ BLEU - XS



0 729849 175679



**CY0425** POG30-17568  
HARNAIS DE SÉCURITÉ  
TRU-FIT SMART™ BLEU - S



0 729849 175686



**CY0426** POG30-17569  
HARNAIS DE SÉCURITÉ  
TRU-FIT SMART™ BLEU - M



0 729849 175693



**CY0427** POG30-17570  
HARNAIS DE SÉCURITÉ  
TRU-FIT SMART™ BLEU - L



0 729849 175709



**CY0428** POG30-17571\*  
HARNAIS DE SÉCURITÉ  
TRU-FIT SMART™ BLEU - XL



0 729849 175716



**CY0429** POG30-17572\*  
HARNAIS DE SÉCURITÉ  
TRU-FIT SMART™ VIOLET - XS



0 729849 175723



**CY0430** POG30-17596  
HARNAIS DE SÉCURITÉ  
TRU-FIT SMART™ VIOLET - S



0 729849 175969



**CY0431** POG30-17573  
HARNAIS DE SÉCURITÉ  
TRU-FIT SMART™ VIOLET - M



0 729849 175730



**CY0432** POG30-17574  
HARNAIS DE SÉCURITÉ  
TRU-FIT SMART™ VIOLET - L



0 729849 175747



**CY0433** POG30-17575\*  
HARNAIS DE SÉCURITÉ  
TRU-FIT SMART™ VIOLET - XL



0 729849 175754



**CY0434** POG30-17576\*  
HARNAIS DE SÉCURITÉ  
TRU-FIT SMART™ GRIS - XS



0 729849 175761



**CY0435** POG30-17577  
HARNAIS DE SÉCURITÉ  
TRU-FIT SMART™ GRIS - S



0 729849 175778



**CY0436** POG30-17578  
HARNAIS DE SÉCURITÉ  
TRU-FIT SMART™ GRIS - M



0 729849 175785



**CY0437** POG30-17579  
HARNAIS DE SÉCURITÉ  
TRU-FIT SMART™ GRIS - L



0 729849 175792



**CY0438** POG30-17580\*  
HARNAIS DE SÉCURITÉ  
TRU-FIT SMART™ GRIS - XL



0 729849 175808





# HARNAIS TRU-FIT SMART™

Quick-Release



Le harnais TRU-FIT SMART™ *Quick-Release* est 2-en-1 : confortable en promenade grâce à son large poitrail rembourré réduisant ainsi la pression sur la trachée et le sternum ; il peut également être utilisé lors des trajets en voiture pour limiter les déplacements du chien sur la banquette grâce à sa boucle de ceinture additionnelle. Cinq points de réglage permettent de s'adapter au mieux à la morphologie de chaque chien. Un liseré réfléchissant assure une meilleure visibilité de nuit. Une poignée dorsale permet de maintenir le chien au pied en cas de besoin. Le harnais est équipé d'une attache de laisse dorsale et d'une attache de poitrail antitraction. Robuste et durable, le harnais est fabriqué en tissu Ripstop™ très résistant. Ce produit bénéficie de la garantie à vie.

## RÉFÉRENCES PRODUITS

**CY0450 K01174\***  
HARNAIS TRU-FIT SMART™ - XS



0 813146 011744

**CY0451 K00023**  
HARNAIS TRU-FIT SMART™ - S



0 896622 000234

**CY0452 K00024**  
HARNAIS TRU-FIT SMART™ - M



0 896622 000241

**CY0453 K00025**  
HARNAIS TRU-FIT SMART™ - L



0 896622 000258

**CY0454 K00026\***  
HARNAIS TRU-FIT SMART™ - XL



0 896622 000265

## INFORMATIONS TECHNIQUES

Taille	Cou inférieur (A)	Poitrail (B)	Poids du chien
XS	23 - 33 cm	30 - 46 cm	2 - 5 kg
S	30 - 50 cm	41 - 56 cm	5 - 11 kg
M	40 - 63 cm	46 - 71 cm	11 - 23 kg
L	46 - 76 cm	61 - 86 cm	23 - 36 kg
XL	61 - 89 cm	71 - 112 cm	36 - 50 kg

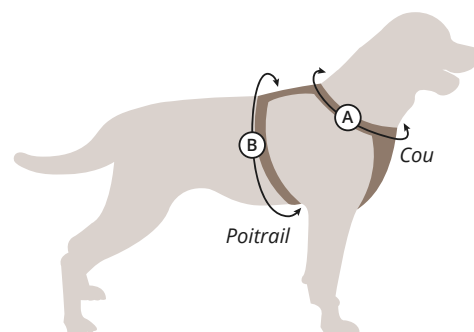

**GARANTIE  
À VIE**

KURGO | ÉQUIPEMENT  
CONÇU POUR LA VIE

### LES PLUS

- Limite les déplacements du chien sur la banquette
- Large pièce de poitrail réduisant la pression et dispersant l'énergie cinétique
- Boucle d'attache de ceinture incluse



# SANGLE D'ATTACHE DE SÉCURITÉ SWIVEL™



La sangle d'attache de sécurité SWIVEL™ est un dispositif de retenue conçu pour empêcher le chien d'être projeté à l'avant en cas d'arrêt brutal du véhicule. En réduisant les déplacements du chien, la sangle SWIVEL™ contribue également à sécuriser la conduite, en aidant le conducteur à rester vigilant sur la route. Ce système de retenue est extrêmement solide : la sangle est fabriquée en nylon et le mousqueton très robuste grâce à sa conception en alliage aluminium. Cette sangle, testée à une résistance de 20 k/N, reste néanmoins légère (140g) pour le plus grand confort du chien. Ce dispositif de retenue est très facile d'utilisation, il se fixe rapidement sur le harnais grâce au mousqueton rotatif, ce qui empêche le chien d'enrouler la sangle sur elle-même. Pour plus de sécurité, le mousqueton se verrouille grâce à son système à vis. Ce produit bénéficie de la garantie à vie.

## RÉFÉRENCE PRODUIT

CY0774 K01179\*

SANGLE D'ATTACHE DE SÉCURITÉ SWIVEL™



0 813146 011799

## INFORMATIONS TECHNIQUES

**Installation option 1 :** Passez la sangle dans la ceinture de sécurité puis bouclez la ceinture

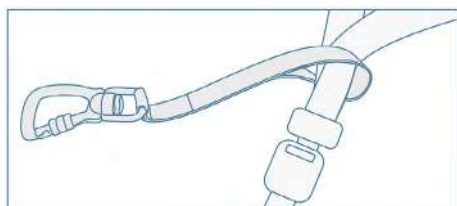

**Installation option 2 :** Bouclez la ceinture de sécurité et attachez la sangle autour de la ceinture

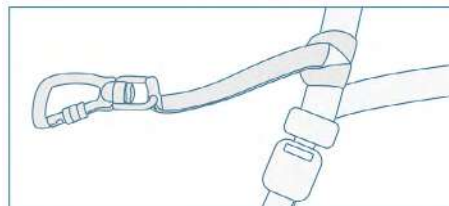

**GARANTIE  
À VIE**

KURGO | ÉQUIPEMENT  
CONÇU POUR LA VIE

## LES PLUS

- Mousqueton rotatif pour éviter au chien d'enrouler la sangle sur elle-même
- Fixation facile et rapide au harnais grâce au mousqueton
- Système de retenue compatible avec tous les véhicules



# ATTACHE DE SÉCURITÉ

DTS SWIVEL™



L'attache de sécurité DIRECT TO SEATBELT SWIVEL™ est un dispositif de sécurité universel se fixant directement sur le boîtier femelle de la ceinture de sécurité du véhicule. Il permet au conducteur de rester attentif à la conduite et de protéger le chien en le gardant en sécurité attaché à la banquette arrière. La sangle en nylon est résistante et réglable de 38 à 56 cm pour s'adapter à la taille de chaque chien. Le système rotatif du mousqueton empêche le chien d'enrouler la sangle sur elle-même et le rend plus libre de ses mouvements. La boucle est universelle et s'installe dans la plupart des véhicules, attention ce système est cependant incompatible avec les véhicules de la marque Volvo. Ce produit bénéficie de la garantie à vie.

## RÉFÉRENCE PRODUIT

CY0747 K81067

ATTACHE DE SÉCURITÉ DTS SWIVEL™



### LES PLUS

- Mousqueton rotatif pour éviter au chien d'enrouler la sangle sur elle-même
- Fixation facile et rapide au harnais grâce au mousqueton
- Sangle réglable de 38 cm à 56 cm

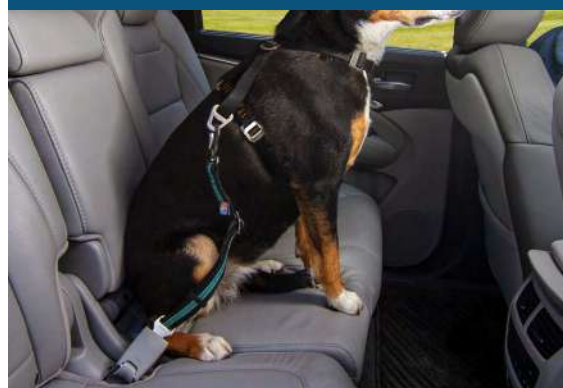

# ATTACHE DE SÉCURITÉ DIRECT TO SEATBELT™



## LES PLUS

- Facilité et rapidité d'installation
- Système de retenue universel compatible avec la plupart des véhicules
- Sangle réglable de 38 à 56 cm



L'attache DIRECT TO SEATBELT™ est un dispositif de sécurité universel, se fixant directement au boîtier femelle de la ceinture de sécurité du véhicule. Le mousqueton très solide en acier, se fixe au harnais du chien, ce qui permet de laisser le système de retenue toujours fixé à la banquette. L'attache de sécurité est réglable de 38 à 56 cm pour une plus grande amplitude de mouvement, en fonction de la taille du chien. La boucle est universelle et s'installe dans la plupart des véhicules, attention ce système est cependant incompatible avec les véhicules de la marque Volvo. Ce produit bénéficie de la garantie à vie.

## RÉFÉRENCES PRODUITS

**CY0802 K01244**  
ATTACHE DE SÉCURITÉ **DIRECT TO SEATBELT™**  
**ORANGE**



0 813146 012444



**CY0844 K01965**  
ATTACHE DE SÉCURITÉ **DIRECT TO SEATBELT™**  
**BLEU**



0 813146 019658



## INFORMATIONS TECHNIQUES

Mousqueton pour plus de solidité  
et de facilité d'utilisation

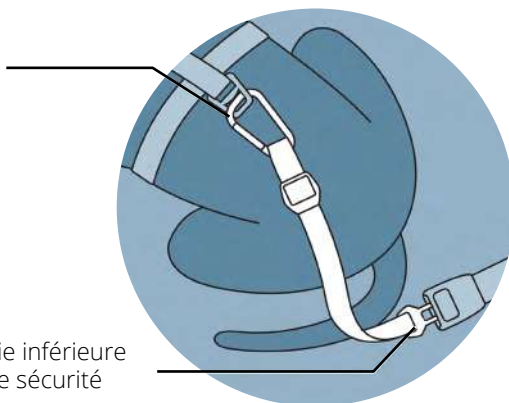

Insertion rapide dans la partie inférieure  
de la boucle de ceinture de sécurité

# SANGLE D'ATTACHE DE SÉCURITÉ



Ce système de retenue est compatible avec tous les véhicules, dès lors qu'ils disposent d'une ceinture de sécurité. Composé d'une sangle de 25 cm et d'un mousqueton en acier robuste, il suffit de glisser la ceinture de sécurité dans la sangle du système de retenue. Sa fixation rapide, par mousqueton, facilite l'installation au harnais du chien, et permet de laisser la sangle toujours fixée à la banquette. Ce produit bénéficie de la garantie à vie.

## RÉFÉRENCE PRODUIT

CY0798 K01187  
SANGLE D'ATTACHE DE SÉCURITÉ



0 813146 011874

## INFORMATIONS TECHNIQUES

**Installation option 1 :** Passez la sangle dans la ceinture de sécurité puis bouclez la ceinture

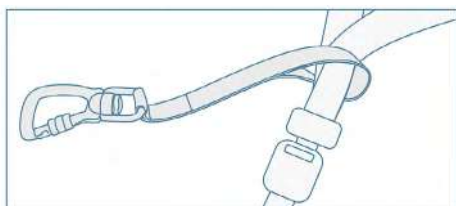

**Installation option 2 :** Bouclez la ceinture de sécurité et attachez la sangle autour de la ceinture

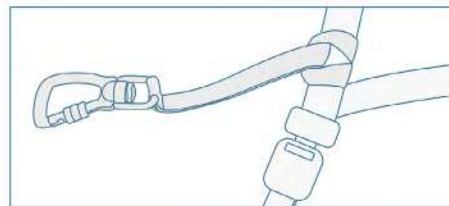

**GARANTIE À VIE**

KURGO | ÉQUIPEMENT  
CONÇU POUR LA VIE

### LES PLUS

- Fixation facile et rapide au harnais grâce au mousqueton
- Système de retenue compatible avec tous les véhicules
- Solidité du mousqueton



# TYROLIENNE DE SÉCURITÉ

## ZIP LINE™



La tyrolienne de sécurité ZIP LINE™ s'attache simplement à deux points fixes, ce qui permet d'attacher le chien en un tour de main. Elle permet de maintenir le chien à l'écart du siège avant et l'empêche de sauter du véhicule lorsque la porte est ouverte ; tout en le laissant libre de se déplacer d'une fenêtre à l'autre de la voiture, en toute sécurité. Elle peut autant être utilisée au niveau de la banquette arrière en étant accrochée aux poignées latérales du ciel de toit ou bien en l'attachant aux deux boucles de ceintures de sécurité opposées. Il est également possible d'installer cette tyrolienne directement dans le coffre de la voiture. La tyrolienne est réglable pour s'adapter à tous les formats de voiture et est fournie avec une laisse d'attache qui se fixe au harnais du chien et qui peut également être utilisée comme laisse de promenade. Ce produit bénéficie de la garantie à vie.



### LES PLUS

- Maintient le chien à l'écart du conducteur
- Empêche le chien de sauter du véhicule
- Peut être fixé dans le coffre ou au niveau de la banquette arrière



## RÉFÉRENCE PRODUIT

CY0792 K00032  
TYROLIENNE DE SÉCURITÉ ZIP LINE™



0 896622 000326

## INFORMATIONS TECHNIQUES

### 3 installations possibles :

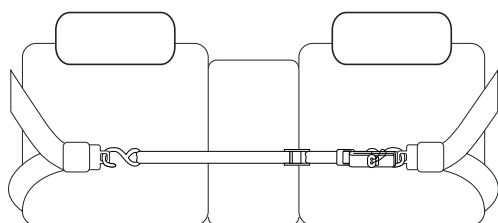

Boucles de ceinture (recommandé)

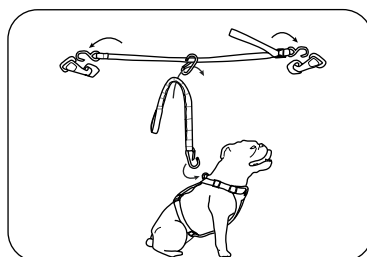

Poignées pour passager

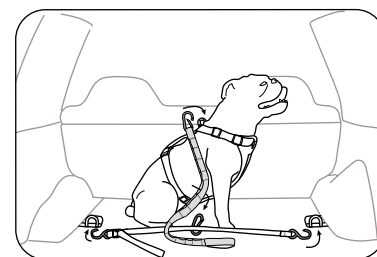

Crochets de charge

# SIÈGE REHAUSSEUR HEATHER™



Le siège rehausseur HEATHER™ permet d'installer les petits chiens à l'avant du véhicule, en toute sécurité. Une sangle réglable fixée à l'intérieur du siège, permet d'attacher le chien grâce à un mousqueton qui se fixe facilement sur le harnais. Pour garantir une sécurité optimale en cas de freinage brusque, cette sangle se fixe également à la ceinture de sécurité du véhicule. Les sangles de fixations réglables du siège, permettent de monter et descendre le rehausseur, pour garantir la visibilité sur la route au chien, peu importe sa taille. La doublure est rembourrée et se détache facilement pour permettre un lavage en machine à 30°. Le tissu extérieur est imperméable et résistant aux taches ; un compartiment de rangement y est intégré. Ce siège accepte les chiens jusqu'à 14 kg et est compatible avec tous les sièges individuels. Le siège rehausseur HEATHER™ s'installe et s'enlève rapidement et peut facilement être rangé à plat dans le coffre de la voiture par exemple. Ce produit bénéficie de la garantie à vie.

## RÉFÉRENCE PRODUIT

CY0821 K01724  
SIÈGE REHAUSSEUR HEATHER™



## INFORMATIONS TECHNIQUES

Dimensions : 30 cm (P) x 41 cm (L) x 20 cm (H)

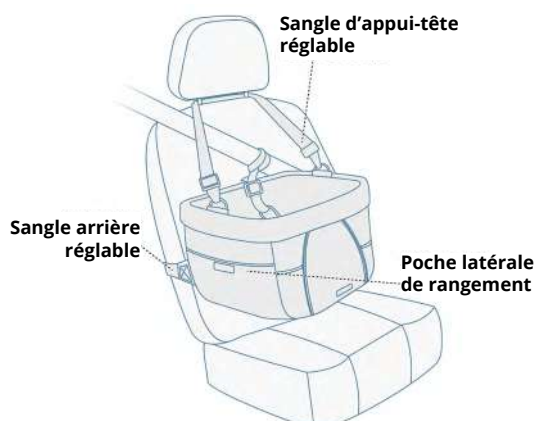

**GARANTIE  
À VIE**

KURGO | ÉQUIPEMENT  
CONÇU POUR LA VIE

### LES PLUS

- Tissu extérieur imperméable et anti tache
- Poche de rangement sur le côté
- Compatible avec tous les sièges individuels
- Peu encombrant : se range à plat



# SIÈGE REHAUSSEUR ROVER™



**GARANTIE  
À VIE**  
KURGO | ÉQUIPEMENT  
CONÇU POUR LA VIE

## LES PLUS

- Tissu extérieur imperméable et antitache
- Poche de rangement sur le côté
- S'installe à l'avant et à l'arrière du véhicule sur siège individuel



Le siège rehausseur ROVER™ est un siège auto confortable qui permet au chien de voir par la fenêtre et profiter du trajet en toute sécurité. Ce rehausseur peut se fixer à l'avant ou à l'arrière du véhicule, sur un siège individuel. Une sangle réglable fixée à l'intérieur du siège, permet d'attacher le chien grâce à un mousqueton qui se fixe facilement sur le harnais. Pour plus de sécurité, cette sangle se fixe également à la ceinture de sécurité du véhicule. Les sangles de fixations réglables, permettent de monter et descendre le rehausseur, pour garantir la visibilité sur la route au chien, peu importe sa taille. Le rehausseur est composé de supports métalliques pour une intégrité structurelle, et est repliable pour un rangement facile à plat. La doublure est rembourrée et amovible pour permettre un lavage en machine à 30°. Le tissu extérieur est imperméable et résistant aux taches ; un compartiment de rangement y est intégré. Ce siège accepte les chiens jusqu'à 14 kg. Ce produit bénéficie de la garantie à vie.

## RÉFÉRENCE PRODUIT

CY0296 POG30-17774  
SIÈGE REHAUSSEUR ROVER™



0 729849 17774 1

## INFORMATIONS TECHNIQUES

Dimensions : 30 cm (P) x 41 cm (L) x 20 cm (H)

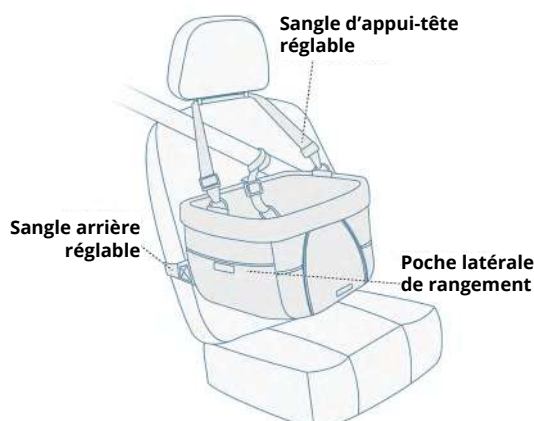



# BARRIÈRE DE SÉCURITÉ

## BACKSEAT™



La barrière de sécurité permet au conducteur de rester concentré sur sa conduite en empêchant le chien de sauter à l'avant du véhicule. Conçue en polyester et nylon, cette barrière est très solide et résistante aux abrasions. Renforcée par des barres de soutien en acier, la barrière reste solidement positionnée, même en cas d'arrêt brutal du véhicule. Un filet sur la partie haute garantit une bonne visibilité au conducteur et au chien et un filet sur la partie basse assure la ventilation à l'arrière de la voiture. Une grande poche permet de ranger des objets et une seconde poche permet d'accueillir une bouteille d'eau. Le montage et démontage sont faciles et rapides, la barrière peut être installée dans la plupart des voitures, elle n'est cependant pas adaptée aux voitures 3 portes ou aux fourgonnettes et mini-vans. Ce produit bénéficie de la garantie à vie.

## RÉFÉRENCE PRODUIT

CY0790 K00006

BARRIÈRE DE SÉCURITÉ **BACKSEAT™**



0 896622 000067

## INFORMATIONS TECHNIQUES

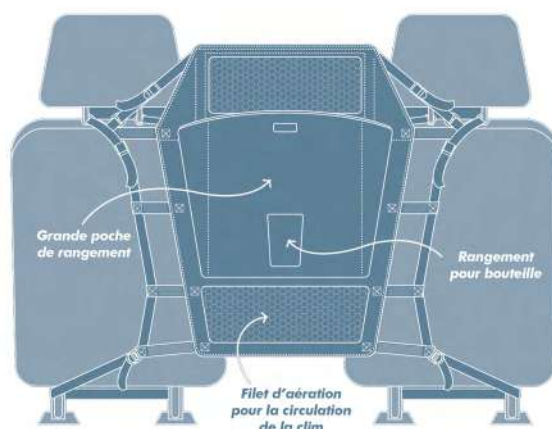

**GARANTIE  
À VIE**

KURGO | ÉQUIPEMENT  
CONÇU POUR LA VIE

## LES PLUS

- Partie haute avec filet de visibilité
- Filet bas qui assure la ventilation à l'arrière du véhicule
- Barres de soutien en acier pour renforcer le maintien de la barrière

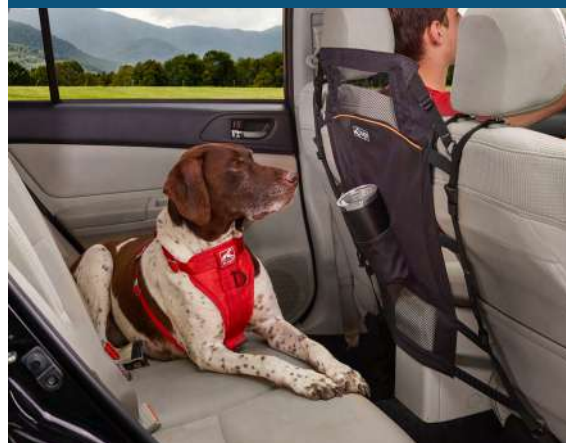

# HAMAC DE PROTECTION

## COAST TO COAST™

Collection Heather



Le hamac COAST TO COAST™ offre une protection complète pour le siège arrière du véhicule. Comme les autres hamacs, il est suspendu à l'avant et à l'arrière des appuie-tête. Cependant, contrairement à d'autres hamacs, il se caractérise par une conception étendue qui couvre le sol. Le hamac est fabriqué en polyester 400D, il est imperméable et résiste aux taches ; la partie en contact avec le sol est renforcée à l'aide d'un tissu extrêmement résistant : le Ripstop™. Il est solidement maintenu grâce à ses huit points d'attache ; 4 sangles réglables permettent de fixer le hamac aux appuie-tête avant et arrière, des crochets de fixation viennent se fixer entre le haut et le bas des sièges et une corde élastiquée renforce le maintien à l'arrière de la banquette. Des rabats latéraux supplémentaires couvrent les bords du siège pour une protection totale. Pour les voyages où une protection moindre est nécessaire, il suffit de dézipper la moitié avant du hamac (partie basse du sol qui remonte jusqu'aux sièges avant) pour l'utiliser comme une housse de banquette. Une grande poche de rangement au niveau du dossier de la banquette permet, entre autres, d'y ranger la partie basse amovible quand elle n'est pas utilisée. Des ouvertures permettent également d'accéder aux dispositifs de retenue du véhicule. Ce produit bénéficie de la garantie à vie.

### LES PLUS

- Tissu imperméable et antitache
- Huit points d'attache pour un maintien solide
- Tissu Ripstop™ au niveau des pieds
- Rabats latéraux pour couvrir les bords de la banquette



### RÉFÉRENCE PRODUIT

CY0217 POG30-17901

HAMAC DE PROTECTION COAST TO COAST™

Collection Heather



0 729849 179011

### INFORMATIONS TECHNIQUES

Dimensions : 140 cm (largeur) x 236 cm (longueur)

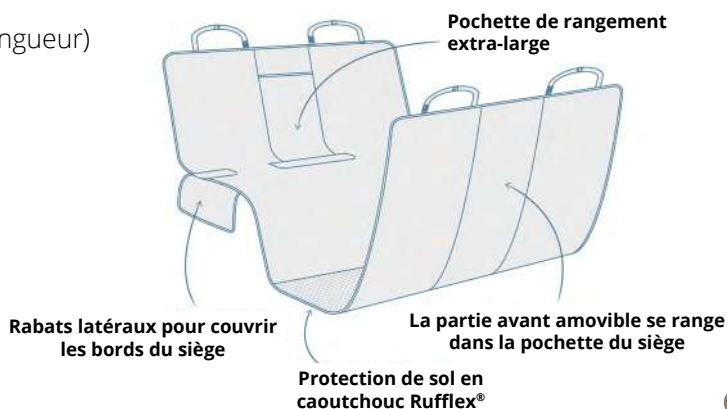

# HAMAC DE PROTECTION

Collection Heather



Le hamac HEATHER™ offre tous les avantages pratiques du hamac de protection, mais avec le style d'un beau tissu effet gris chiné. Le hamac est fabriqué en polyester et PVC, il est imperméable et résistant aux taches. Le hamac permet de protéger à la fois la banquette ainsi que l'arrière des sièges conducteur et passager. Il est solidement maintenu grâce à ses huit points d'attache. 4 sangles réglables permettent de fixer le hamac aux appui-tête avant et arrière, des crochets de fixation viennent se fixer entre la partie haute et la partie basse des sièges et une corde élastiquée renforce le maintien à l'arrière de la banquette. La fermeture éclair centrale permet d'ouvrir un côté de la banquette et transformer le hamac en housse de banquette afin d'accueillir un passager, sans avoir besoin d'enlever le hamac de protection.

## RÉFÉRENCE PRODUIT

**CY0816 K01598**  
HAMAC DE PROTECTION  
Collection Heather



0 813146 015988

## INFORMATIONS TECHNIQUES

Dimensions : 140 cm (largeur) x 142 cm (longueur)

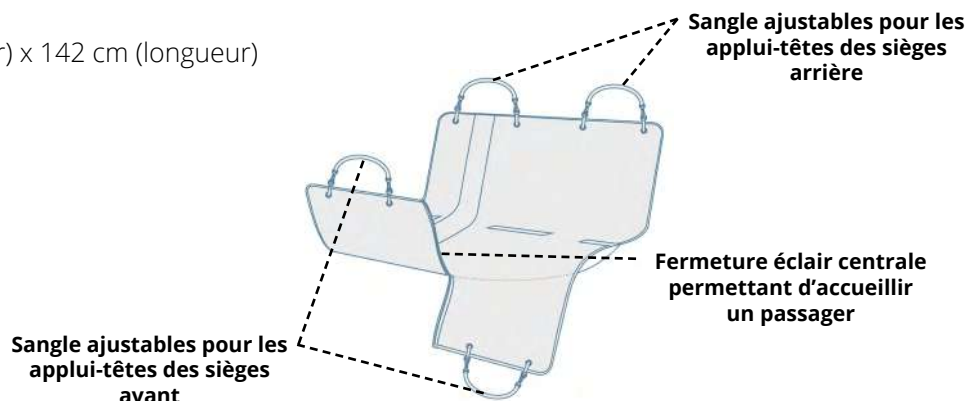

**GARANTIE À VIE**

KURGO | ÉQUIPEMENT  
CONÇU POUR LA VIE

### LES PLUS

- Tissu imperméable et antitache
- 8 points d'attache pour un maintien optimal
- Fermeture éclair centrale pour transformer le hamac en housse de banquette



# HOUSSE DE BANQUETTE

## NO SLIP GRIP™

Collection Heather



La conception technologique innovante de la housse de banquette NO SLIP GRIP™, est comme une seconde peau et son maintien en place est quasi parfait. Cette housse bénéficie en effet d'un système de picots antidérapants qui lui permettent de s'accrocher à n'importe quel tissu de siège – même le cuir glissant. De plus, la housse NO SLIP GRIP™ est équipée de 9 points d'attache : 2 sangles réglables permettent de fixer le hamac aux appui-tête arrière, des crochets de fixation viennent se fixer entre la partie haute et la partie basse des sièges, 2 cordes élastiquées renforcent le maintien à l'arrière de la banquette et des cordons d'ajustage permettent de serrer les angles des parois latérales de la banquette. Fabriquée en polyester et PVC, cette housse de protection est imperméable et résistante aux taches ; des bords en passepoil permettent de retenir l'eau et la saleté. Deux grandes poches de rangement, au niveau de la partie dorsale de la banquette, permettent de ranger les accessoires du chien. Ce produit bénéficie de la garantie à vie.

### RÉFÉRENCE PRODUIT

CY0769 K01958

HOUSSE DE BANQUETTE **NO SLIP GRIP™**

Collection Heather



0 813146 019580

### INFORMATIONS TECHNIQUES

Dimensions : 140 cm de large  
(compatible avec la plupart des voitures  
à l'exception des SUV et camionnettes /  
mini-vans)



**Systèmes de fermeture  
Kurgo® pour fixer la  
housse au siège**



**Ouvertures pour ceintures  
de sécurité et systèmes  
Isofix™**



**GARANTIE  
À VIE**

KURGO | ÉQUIPEMENT  
CONÇU POUR LA VIE

### LES PLUS

- Système de picots anti-dérapants
- Spécialement adapté aux banquettes en cuir
- 9 points d'attache pour un maintien optimal
- Bords en passepoil pour maintenir l'eau et la saleté



# HOUSSE DE BANQUETTE

Collection Heather



Les housses de banquette Kurgo® sont conçues pour être attachées solidement et assurer ainsi un maintien optimal. Cette housse de banquette est équipée de multiples points d'attache : 2 sangles réglables permettent de fixer le hamac aux appui-tête arrière, des crochets de fixation de type Isofix™ viennent se fixer dans la structure du véhicule et une corde élastiquée renforce le maintien à l'arrière de la banquette. Fabriquée en polyester et PVC, cette housse de protection est imperméable et résistante aux taches ; des bords en passepoil permettent également de retenir l'eau et la saleté. Des ouvertures sont prévues pour les ceintures de sécurité et les systèmes de fixation Isofix™ des sièges de retenue pour enfant. Deux grandes poches de rangement, au niveau de la partie dorsale de la banquette, permettent de ranger les accessoires de promenade par exemple. Ce produit bénéficie de la garantie à vie.

## RÉFÉRENCE PRODUIT

**CY0817 K01600**  
HOUSSE DE BANQUETTE  
Collection Heather



## INFORMATIONS TECHNIQUES

Dimensions : 140 cm de large  
(compatible avec la plupart des voitures  
à l'exception des SUV et camionnettes /  
mini-vans)

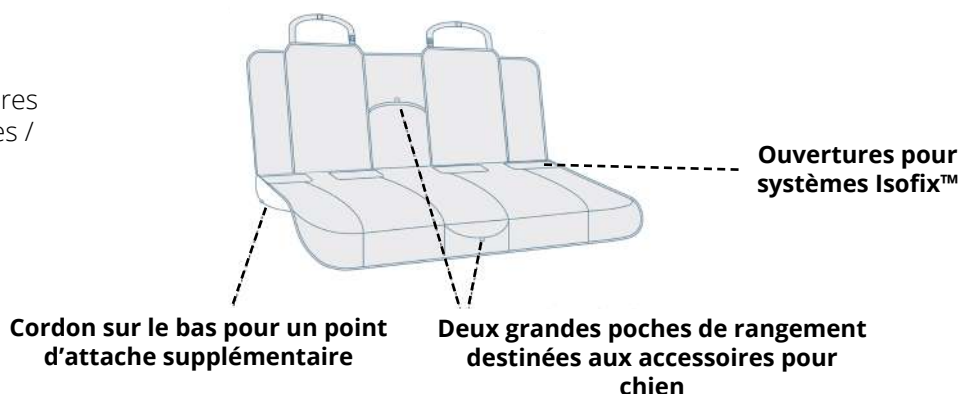

**GARANTIE  
À VIE**

KURGO | ÉQUIPEMENT  
CONÇU POUR LA VIE

## LES PLUS

- Multiples points d'attache pour un maintien optimal
- Ouvertures pour ceintures et crochets Isofix
- Bords en passepoil pour maintenir l'eau et la saleté



SÉCURITÉ & PROTECTION

# DEMI HAMAC DE BANQUETTE

Collection Heather



Le demi-hamac HEATHER™ permet de créer une séparation et de protéger la moitié de la banquette arrière contre les poils, la saleté et les griffes du chien, tout en laissant l'autre moitié libre pour les passagers. Cette housse de banquette est équipée de multiples points d'attache : 2 sangles réglables permettent de fixer le hamac aux appui-tête avant et arrière et cinq points de connexion supplémentaires garantissent un ajustement optimal et sécurisé. Fabriqué en polyester 400D, ce demi-hamac de protection est imperméable et résistant aux taches. Des ouvertures sont prévues pour la ceinture de sécurité. Deux grandes poches de rangement, permettent de ranger les accessoires du chien. Ce système de protection peut être utilisé au choix, sur le côté gauche ou droit de la banquette arrière. Ce produit bénéficie de la garantie à vie.



**GARANTIE  
À VIE**

KURGO | ÉQUIPEMENT  
CONÇU POUR LA VIE

## LES PLUS

- Empêche le chien de passer à l'avant du véhicule
- Permet de séparer et protéger une moitié de la banquette arrière
- S'installe au choix, du côté gauche ou droit de la banquette



## RÉFÉRENCE PRODUIT

**CY0754 K01783**

DEMI HAMAC DE BANQUETTE

Collection Heather



## INFORMATIONS TECHNIQUES

**Libère la moitié du siège arrière  
pour les passagers ou le rangement**

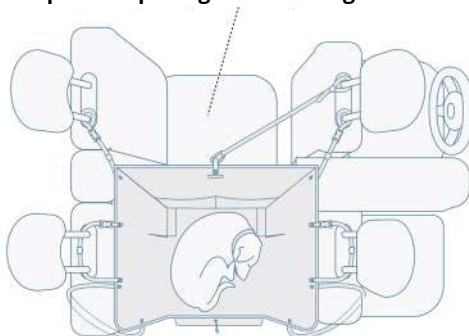

**Peut être utilisé du côté  
conducteur ou passager**

# HAMAC DE BANQUETTE

Collection Wander



Suspendu solidement entre les sièges avant et arrière, le hamac WANDER™ protège la banquette arrière des poils, saletés et griffures du chien grâce à sa composition en polyester et PVC, des matériaux reconnus imperméables et antitaches. Il possède huit points d'attache, pour un ajustement parfait et solide. Une fermeture éclair centrale permet d'accueillir un passager en un tour de main. Des ouvertures permettent d'accéder aux ceintures de sécurité ou de fixer le système Isofix™ des sièges enfants. Ce produit bénéficie de la garantie à vie.

## RÉFÉRENCES PRODUITS

**CY0306** POG30-17766  
HAMAC DE BANQUETTE - NOIR  
Collection Wander



0 729849 177666

**CY0294** POG30-17769  
HAMAC DE BANQUETTE - GRIS  
Collection Wander



0 729849 177697

## INFORMATIONS TECHNIQUES

Dimensions : 140 cm de large  
(Compatible avec la plupart des voitures à l'exception des SUV et camionnettes / mini-vans)

Sangle ajustables pour les applui-têtes des sièges avant

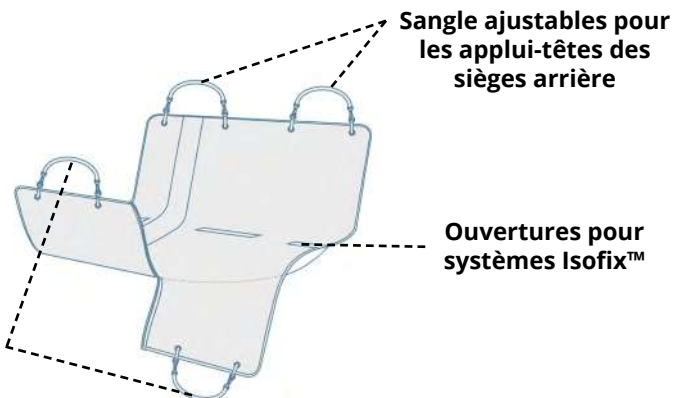

**GARANTIE À VIE**

KURGO | ÉQUIPEMENT CONÇU POUR LA VIE

### LES PLUS

- Tissu résistant, imperméable et anti tache
- 8 points d'attache pour un maintien optimal
- Rapide à détacher pour le transformer en housse et accueillir un passager



SÉCURITÉ & PROTECTION

# HOUSSE DE BANQUETTE

Collection Wander



La housse de banquette WANDER™ permet au chien de s'asseoir confortablement sur la banquette arrière de la voiture sans avoir à craindre la moindre saleté ou dégradation. Fabriquée en polyester, la housse est imperméable, résistante aux taches et lavable en machine pour un entretien facile. De plus, elle est dotée de huit points d'attache pour un maintien renforcé. Des rabats latéraux sont intégrés, protégeant les côtés de la banquette lors de la montée et descente du chien dans le véhicule. Des ouvertures permettent d'accéder aux ceintures de sécurité ou encore de fixer le système Isofix™ des sièges enfants. Outre son installation et retrait faciles, la housse est dotée de poches de rangement supplémentaires pour les friandises, jouets et petits accessoires. Ce produit bénéficie de la garantie à vie.



**GARANTIE  
À VIE**

KURGO | ÉQUIPEMENT  
CONÇU POUR LA VIE

## LES PLUS

- Tissu résistant, imperméable et antitache
- 8 points d'attache pour un maintien optimal
- Rabats latéraux pour une protection complète



## RÉFÉRENCES PRODUITS

**CY0324** POG30-17771  
HOUSSE DE BANQUETTE - **NOIR**  
Collection Wander



0 729849 177710

**CY0308** POG30-17772  
HOUSSE DE BANQUETTE - **GRIS**  
Collection Wander



0 729849 177727

## INFORMATIONS TECHNIQUES

Dimensions : 140 cm de large  
(Compatible avec la plupart des voitures  
à l'exception des SUV et camionnettes / mini-vans)

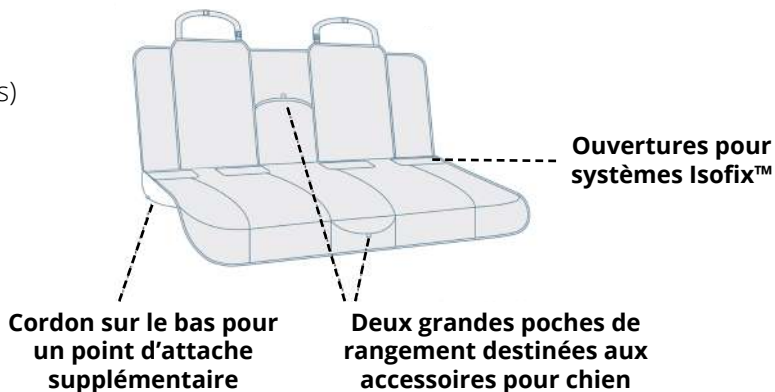



# HOUSSE SIÈGE PASSAGER

COPILOT™ *Collection Wander*



La housse COPILOT™ permet de protéger efficacement le siège avant passager du véhicule. Conçue pour protéger aussi bien l'avant que l'arrière du siège, elle offre une protection complète contre les pattes boueuses, les poils de chien et même les traces de pied des enfants à l'arrière du siège ! Fabriquée à partir d'un tissu polyester, elle est imperméable, résistante aux taches et lavable en machine pour un entretien facile. Sa taille unique est adaptée à la plupart des sièges et assure un ajustement optimal grâce à une bande élastique sous le siège. Une grande poche de rangement est intégrée à l'avant, sur la partie basse de la housse. Ce produit bénéficie de la garantie à vie.

## RÉFÉRENCE PRODUIT

**CY0295** POG30-17775  
HOUSSE SIÈGE PASSER COPILOT™  
*Collection Wander*



0 729849 177758

## INFORMATIONS TECHNIQUES

Dimensions :  
Longueur de l'appuie-tête au bas du siège : 152 cm /  
pour sièges de 43-53 cm de large

**ATTENTION : Non recommandé pour les sièges avec airbags latéraux intégrés – la housse peut gêner leur déploiement**

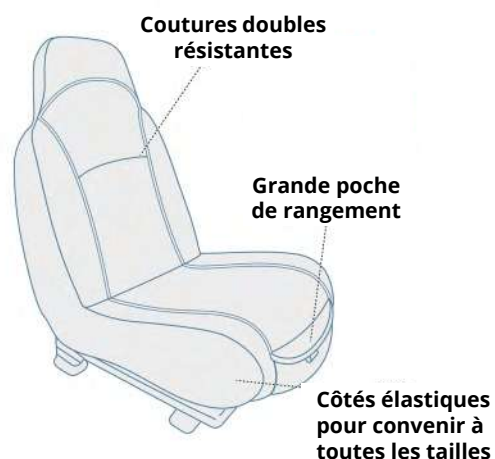

**GARANTIE À VIE**

KURGO | ÉQUIPEMENT  
CONÇU POUR LA VIE

## LES PLUS

- Tissu résistant, imperméable et antitache
- Protection de l'avant et de l'arrière du siège
- Grande poche de rangement



SÉCURITÉ & PROTECTION

# PROTECTION DE PORTIÈRE

## CAR DOOR GUARD™



Les protections CAR DOOR GUARD™ permettent de protéger les panneaux de portes intérieurs du véhicule contre les traces de pattes et de griffures du chien. Les panneaux de protection s'installent facilement, grâce à des languettes qui se glissent entre la vitre et le panneau de la portière. Ils sont imperméables et résistants aux taches, de plus la partie supérieure a été renforcée avec un tissu extrêmement résistant, le Rufftex™. Les panneaux sont universels et s'ajustent à la largeur de la portière. Une grande poche est intégrée, pour y ranger les accessoires du chien par exemple. Ce produit bénéficie de la garantie à vie.



### LES PLUS

- Tissu résistant, imperméable et antitache
- Réglable en largeur
- Partie supérieure renforcée



### RÉFÉRENCE PRODUIT

**CY0797 K01158**  
2 PROTECTIONS DE PORTIÈRE **CAR DOOR GUARD™**



0 813146 011584

### INFORMATIONS TECHNIQUES

Vendu par 2.  
Dimensions : 58 à 71 cm (largeur) x 46 cm (hauteur)

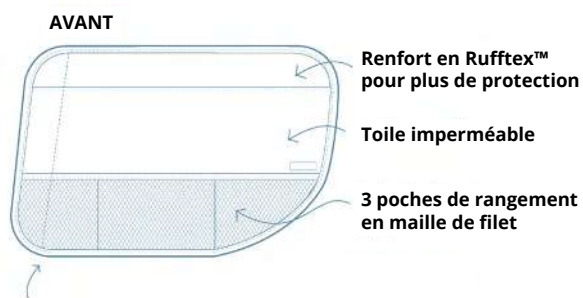

Largeur personnalisable

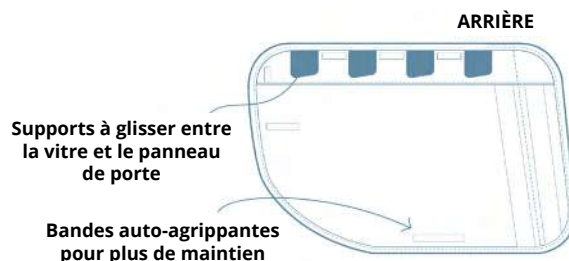

# PROTECTION DE COFFRE

## CARGO CAPE™



La protection de coffre CARGO CAPE™ permet de protéger son coffre au quotidien : fabriquée en polyester, la protection est imperméable, résistante aux taches et très solide. Fixée par des sangles réglables aux appui-tête arrières, la partie dorsale de la banquette arrière est également protégée. De plus, une fermeture éclair centrale permet de rabattre une partie de la banquette, sans avoir à démonter la protection de coffre. La protection CARGO CAPE™ ne protège pas seulement l'intérieur du véhicule, un rabat dépliant extrêmement résistant en Rufftex™ protège le pare-choc et la carrosserie des rayures et prévient les taches sur les vêtements. Deux poches de rangement en filet sont intégrées pour y ranger la laisse du chien par exemple. Ce produit bénéficie de la garantie à vie.

### RÉFÉRENCE PRODUIT

CY0822 K01730

PROTECTION DE COFFRE **CARGO CAPE™**



0 813146 017302

### INFORMATIONS TECHNIQUES

Dimensions :

132 cm (largeur) x 157 cm (longueur)

Convient à l'espace de chargement de la plupart des véhicules

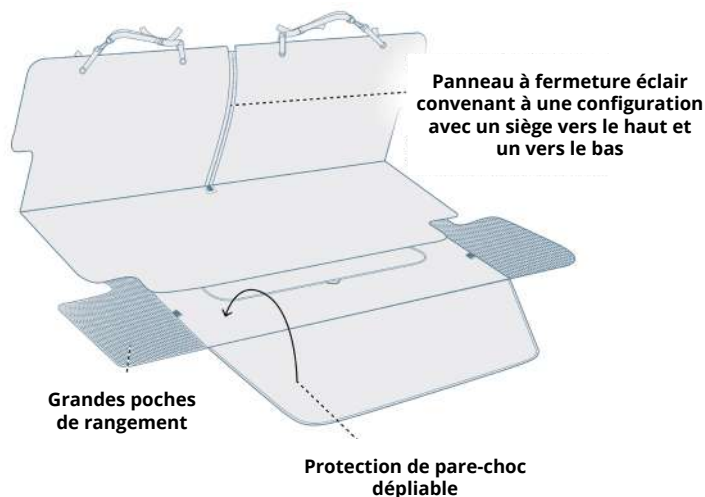

**GARANTIE À VIE**

KURGO | ÉQUIPEMENT CONÇU POUR LA VIE

### LES PLUS

- Tissu résistant, imperméable et antitache
- Rabat pliable pour protéger le pare-choc
- Ouverture zippée pour rabattre la moitié de la banquette



# EXTENSION DE BANQUETTE BACKSEAT BRIDGE™



L'extension de banquette BACKSEAT BRIDGE™ permet de rallonger la profondeur de la banquette arrière jusqu'à 33 cm offrant ainsi plus d'espace et de confort aux grands chiens. De plus, cette extension permet de réduire les risques liés à la distraction au volant puisque le produit est doté d'une barrière de séparation : l'accès à l'habitacle avant est ainsi bloqué pour le chien. La base est robuste et supporte un chien jusqu'à 45 kg ; les côtés se replient permettant d'accueillir un passager sur la moitié de la banquette arrière. L'extension de banquette BACKSEAT BRIDGE™ est réversible : un côté noir et un côté beige permettant de s'accorder avec la majorité des intérieurs de voiture. Pratique, l'extension de banquette dispose d'un espace de rangement, pour une gamelle par exemple, et une seconde poche permet d'accueillir une bouteille d'eau.



**GARANTIE  
À VIE**

KURGO | ÉQUIPEMENT  
CONÇU POUR LA VIE

## LES PLUS

- Côtés rétractables pour accueillir un passager
- Coloris réversible : un côté beige et un côté noir
- Barrière de séparation pour réduire la distraction au volant



## RÉFÉRENCE PRODUIT

**CY0293** POG30-17768

EXTENSION DE BANQUETTE **BACKSEAT BRIDGE™**



0 729849 177680

## INFORMATIONS TECHNIQUES

Dimensions :

40.64 cm (profondeur) x 132.08 cm (longueur) x 2.54 cm (épaisseur)

**Non recommandé pour les espaces supérieurs à 33 cm entre le dossier du siège avant et le bord de la banquette arrière.**



# BROSSE ANTIPOILS

## SHED SWEEPER™



La brosse SHED SWEEPER™ est un outil polyvalent qui aide à éliminer les poils de chien, même sur des surfaces difficiles. Chaque surface ayant sa spécificité, la brosse doit être utilisée selon un mouvement bien défini pour être au maximum de son efficacité. Qu'il s'agisse de tissus d'ameublement, de vêtements, de tapis, de sièges de voiture ou de surfaces dures, la brosse SHED SWEEPER™ viendra au bout des poils ! Sa poignée ergonomique est facile à prendre en main et la brosse est en silicone pour ne pas abîmer les surfaces à nettoyer. Compacte et légère, la brosse SHED SWEEPER™ se nettoie facilement à l'eau et au savon. Ce produit bénéficie de la garantie à vie.

### RÉFÉRENCE PRODUIT

CY0770 K01814

BROSSE SHED SWEEPER™



0 813146 018149

### INFORMATIONS TECHNIQUES

Étant donné que toutes les surfaces (tapis, moquette, tissus, surfaces dures) ont des caractéristiques différentes, il est recommandé d'employer des mouvements spécifiques pour chacune d'elle.



### LES PLUS

- Efficace sur de multiples surfaces
- Élimine rapidement les poils incrustés
- Léger et facile à manipuler

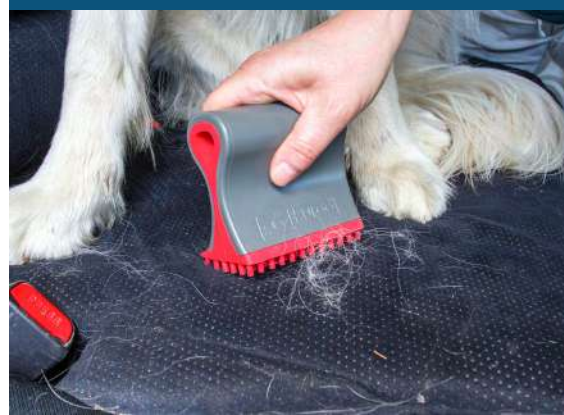

SÉCURITÉ & PROTECTION

# BOL ANTIDÉBORDEMENT

## SPLASH FREE™



Le design et la conception unique de ce bol permet d'hydrater et de nourrir son chien lors des déplacements en voiture en évitant éclaboussures et débordements. Grâce à des bords hauts recourbés, l'eau et les croquettes sont contenues dans le bol. Le fond du bol réhaussé permet de maintenir le niveau de l'eau à l'horizontal sur la banquette et d'éviter ainsi les débordements. Le bol a une capacité de 0.8 L, il est fabriqué en silicone à usage alimentaire, sans BPA ni PVC. Pratique, le bol est mou pour un gain de place dans le vide-poche ou la valise par exemple. Ce produit bénéficie de la garantie à vie.



**GARANTIE  
À VIE**

KURGO | ÉQUIPEMENT  
CONÇU POUR LA VIE

### LES PLUS

- Bord haut recourbé réduisant les éclaboussures
- Fond du bol réhaussé pour maintenir le niveau de l'eau à l'horizontal sur la banquette
- Gain de place : le bol est mou

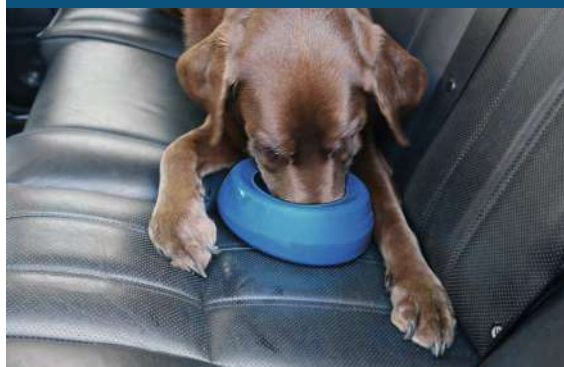

### RÉFÉRENCES PRODUITS

**CY0772 K01812**  
BOL **SPLASH FREE™ - BLEU**



0 813146 018125



**CY0773 K81063**  
BOL **SPLASH FREE™ - ROUGE**



0 810013 810639



### INFORMATIONS TECHNIQUES



Silicone à usage alimentaire

Bord recourbé pour réduire les éclaboussures



Fond réhaussé pour maintenir le niveau d'eau à plat sur la banquette

Peut contenir de la nourriture ou de l'eau



Capacité jusqu'à 0.8 litre



# VOYAGES & ACTIVITÉS



### 03. VOYAGES & ACTIVITÉS

## VOYAGES PET-FRIENDLY

La **relation** qui unit le chien à son maître a profondément évolué au cours de la dernière décennie. Le chien est aujourd'hui considéré comme un membre à part entière de la **famille** et participe de ce fait à la majeure partie des **activités** du cercle familial.

**67%** des Français sont partis en **vacances** avec leur animal et pour ceux qui ne partent pas avec lui, la moitié reconnaissent que leur animal leur a manqué et 35% avouent penser à lui au moins une fois par jour.

Ce sont les **Millenials** (génération née entre 1980 et 2000) qui voyagent le plus souvent avec leur animal : **79% des 18-34 ans** ont ainsi déjà amené leur compagnon à poils en vacances. Ils sont suivis de près par les **Baby Boomer** (génération née entre 1945 et 1965). Enfin **66% des plus de 65 ans** ont déjà voyagé avec leur animal.

Les raisons de laisser son animal chez des amis ou en pension sont multiples, mais les principales sont le **transport** (modes de transport pas adaptés ou contraignants) et le **lieu de villégiature** (animaux refusés dans les résidences, activités, restaurants...).

\*Source : Research Now SSI - 29/03 - 05/04 2018

### LES HABITUDES ESTIVALES DES FRANÇAIS

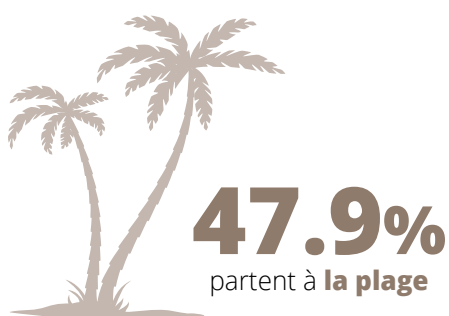



Près de 74% des Français se déclarent susceptibles de partir en vacances avec leur animal, le tourisme *Pet-friendly* devient une réelle tendance et une attente forte du marché.

## PET-FRIENDLY

Désigne les établissements acceptant les animaux de compagnie et mettant en place des conditions d'accueil optimales. Cela concerne l'hôtellerie, la restauration mais également des magasins ou des prestataires d'activités de loisirs.

Ces propriétaires veulent *partager* leur séjour avec lui : activités, restaurants, visites, balades...

## LES ACTIVITÉS ESTIVALES PARTAGÉES AVEC LE CHIEN

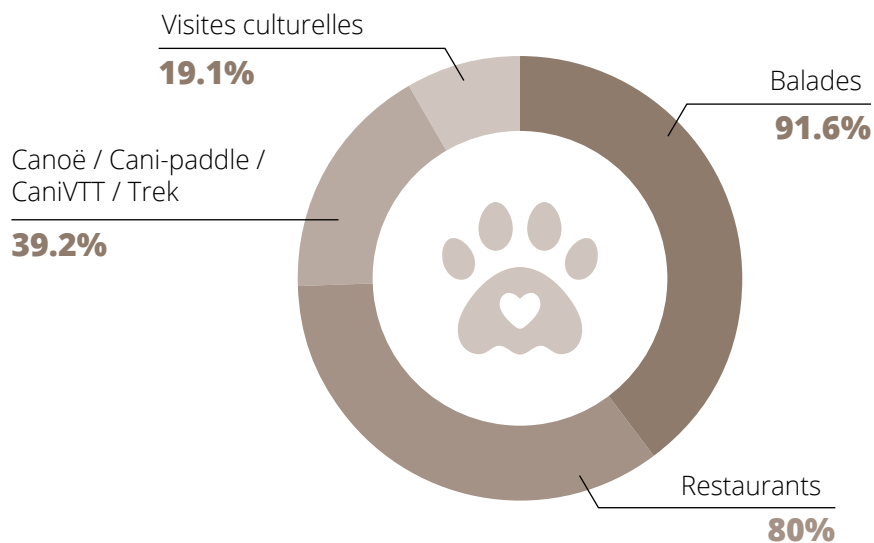

### Bien préparer la valise du chien pour les vacances

- Harnais confortable adapté à de longues promenades
- Laisse multifonction
- Tapis / couchage de voyage
- Gamelles pliables
- Sac de transport de croquettes
- Gourde
- Jouets (1 ou 2 max, léger et facilement nettoyables)
- Gilet de flottaison (en cas d'activités nautiques)
- Gilet rafraîchissant pour prévenir les malaises



Voyager avec son chien est une tendance forte et représente une réelle attente du marché. Le tourisme Dog-friendly est notamment un marché porteur, car récent et encore peu concurrentiel.

# LE CHIEN : NOUVEAU PRESCRIPTEUR

Les recherches de location de vacances Dog-friendly (comprendre critère de sélection "**chien admis**" coché), sont aujourd'hui le second filtre le plus utilisé sur de nombreuses plateformes OTA (sites de voyage en ligne). Les voyageurs ont de plus en plus à cœur de **répondre au mieux aux besoins de leurs animaux**, que ce soit pour la destination, les activités à faire sur place ou pour l'hébergement.

Les dernières études démontrent que le rôle du chien tend à devenir bien plus qu'un simple membre de la famille : il se place comme réel **prescripteur des vacances**.

**72.4%\***

de propriétaires changent d'hébergement si le chien n'est pas accepté

**91.7%\***

de propriétaires souhaiteraient amener leur chien partout avec eux

**70.9%\***

de propriétaires ont déjà acheté du matériel adapté au voyage

**21.8%\***

séjournent en camping

\*Enquête éditée emmenetonchien.com

**81%**

des propriétaires partagent au moins une **activité outdoor** avec leur chien. Des activités de plus en plus diverses et variées qui nécessitent un **équipement adapté** pour le chien. Le consommateur d'aujourd'hui souhaite pour lui, autant que pour son chien, du matériel de haute qualité, alliant **sécurité** et **confort**. Il se tourne de plus en plus vers des marques spécialisées, qui sont forces **d'expertise** et de conseils et qui proposent des produits de qualité, **pratiques** et **novateurs**.

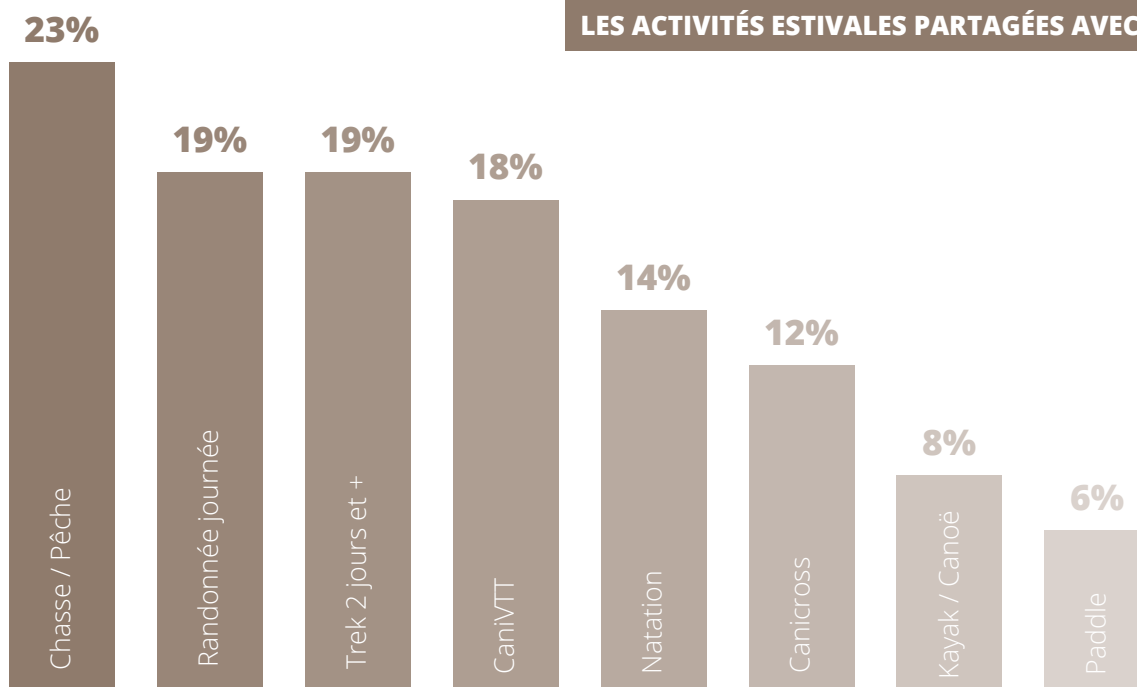

Le tourisme Dog-friendly est une réelle attente des consommateurs qui n'hésitent pas à investir dans du matériel visant à faciliter les conditions de transport et de voyage.

# SAC BANDOULIÈRE

## "NEOSPORT"



Le sac bandoulière NEOSPORT de la marque DOOG permet de ranger tous les accessoires indispensables aux sorties (sacs à crottes, friandises, gamelle pliable) dans un sac dédié à la promenade avec le chien. Une grande poche intérieure permet de glisser ses effets personnels (clés, smartphone, portemonnaie...), et une ouverture spécifique facilite l'accès au distributeur de sacs à crottes DOOG. Les distributeurs DOOG permettent une distribution de sacs à l'unité : fini les rouleaux qui se déroulent tous seuls. Le sac bandoulière NEOSPORT est fabriqué en néoprène, un tissu léger, antibactérien et qui sèche rapidement ; la bandoulière réglable permet une utilisation pour tous les gabarits. Une conception qui mise sur la praticité et un design urban sport pour garder le style en promenade !

# DOOG

DOG OWNERS OUTDOOR GEAR

### LES PLUS

- Compact et léger
- Poches de rangement séparées
- Accès rapide aux sacs à crottes



### RÉFÉRENCES PRODUITS

**CY0357 NSWB01**  
SAC BANDOULIÈRE  
"NEOSPORT" NOIR



0 74 18 13 970332



**CY0333 NSWB03**  
SAC BANDOULIÈRE  
"NEOSPORT" VERT



0 74 18 13 970356



### PRODUITS ASSOCIÉS

**CY0351 RB02**  
LOT 60 SACS À DÉJECTIONS  
BIODÉGRADABLES



0 853549 002147



**CY0352 RB03C**  
LOT 45 SACS À DÉJECTIONS  
COMPOSTABLES



0 74 18 13 970431



**CY0358 NSWB02**  
SAC BANDOULIÈRE  
"NEOSPORT" BLEU



0 74 18 13 970349



### INFORMATIONS TECHNIQUES

- Livré avec un paquet de sacs à déjection compostables



# SAC BANANE

## "NEOSPORT"



Le sac banane NEOSPORT de la marque DOOG permet de ranger tous les accessoires indispensables aux sorties (sacs à crottes, friandises, gamelle pliable) dans un sac dédié à la promenade avec le chien. Une poche intérieure imperméable permet de glisser ses effets personnels (clés, smartphone, portemonnaie...) et une ouverture spécifique facilite l'accès au distributeur de sacs à crottes DOOG. Les distributeurs DOOG permettent une distribution de sacs à l'unité : fini les rouleaux qui se déroulent tous seuls.

Le sac banane NEOSPORT est fabriqué en néoprène, un tissu léger qui sèche rapidement. La bandoulière réglable de 100 à 160 cm offre la possibilité de porter le sac autour de la taille, sur l'épaule ou sur la poitrine. Une conception qui mise sur la praticité et un design urban sport pour garder le style en promenade !

# DOOG

DOG OWNERS OUTDOOR GEAR

### LES PLUS

- Compact et léger
- Poches de rangement séparées
- Accès rapide aux sacs à crottes



### RÉFÉRENCES PRODUITS

**CY0354 NSHB01**  
SAC BANANE  
"NEOSPORT" NOIR



0 741813 970301



**CY0355 NSHB02**  
SAC BANANE  
"NEOSPORT" BLEU



0 741813 970318



**CY0356 NSHB03**  
SAC BANANE  
"NEOSPORT" VERT



0 741813 970325



### PRODUITS ASSOCIÉS

**CY0351 RB02**  
LOT 60 SACS À DÉJECTIONS  
BIODÉGRADABLES



0 853549 002147



**CY0352 RB03C**  
LOT 45 SACS À DÉJECTIONS  
COMPOSTABLES



0 741813 970431



### INFORMATIONS TECHNIQUES

- Livré avec un paquet de sacs à déjection compostables.
- Sangle ajustable de 100 à 160 cm.



# CEINTURE MINI STRETCH



La ceinture MINI STRETCH de la marque DOOG a été conçue pour être la plus compacte et légère possible. Fabriquée en lycra, une matière hyper extensible qui permet ainsi de ranger un smartphone à grand écran. Une deuxième poche de rangement est disponible pour ranger des objets personnels comme des clés, des mouchoirs ou les friandises du chien. Une petite poche spécifique facilite l'accès au distributeur de sacs DOOG. Les distributeurs DOOG permettent une distribution de sacs à l'unité : fini les rouleaux qui se déroulent tous seuls. La ceinture MINI STRETCH est idéale pour le footing ou la marche rapide grâce à sa sangle élastique réglable qui s'ajuste idéalement aux hanches évitant à la ceinture de rebondir à chaque pas de course.

## RÉFÉRENCE PRODUIT

**CY0353 MINI01E**  
**CEINTURE MINI STRETCH**



9 342854 000459

## PRODUITS ASSOCIÉS

**CY0351 RB02**  
**LOT 60 SACS À DÉJECTIONS**  
**BIODÉGRADABLES**



0 853549 002147



**CY0352 RB03C**  
**LOT 45 SACS À DÉJECTIONS**  
**COMPOSTABLES**



0 741813 970431



## INFORMATIONS TECHNIQUES

- Sangle abdominale élastique réglable de 70 à 130 cm.

**DOOG**  
DOG OWNERS OUTDOOR GEAR

### LES PLUS

- Compact et légère
- Encombrement minimal
- Poche de rangement extensible



# SACS À DÉJECTIONS BIODÉGRADABLES



Les distributeurs DOOG permettent une distribution de sac à l'unité : fini les rouleaux qui se déroulent tout seuls. Les sacs DOOG sont conçus pour être aussi respectueux de l'environnement que possible.

Les sacs biodégradables contiennent un additif naturel qui accélère la biodégradation. Cette action permet une biodégradation plus rapide par effet d'oxydation sous l'action du soleil et des UV. Ce processus naturel ne laisse aucuns résidus toxiques, ni fragments plastiques. Parfumés à la fraise, les sacs sont équipés de longues poignées pour faciliter leur fermeture.

## LES PLUS

- Biodégradable
- Distribution à l'unité



## RÉFÉRENCE PRODUIT

CY0351 RB02  
LOT 60 SACS À DÉJECTIONS **BIODÉGRADABLES**  
(3 PAQUETS DE 20 SACS)



9 342554 000008

# SACS À DÉJECTIONS COMPOSTABLES



Les distributeurs DOOG permettent une distribution de sac à l'unité : fini les rouleaux qui se déroulent tout seuls. Les sacs DOOG sont conçus pour être aussi respectueux de l'environnement que possible.

Les sacs compostables sont fabriqués à partir d'amidon de maïs, un matériau permettant de se décomposer à 100% dans le compost. Parfumés à l'eucalyptus, les sacs bénéficient de longues poignées pour faciliter leur fermeture. Leur texture épaisse rend le ramassage plus agréable.

## RÉFÉRENCE PRODUIT

CY0352 RB03C  
LOT 45 SACS À DÉJECTIONS COMPOSTABLES  
(3 PAQUETS DE 15 SACS)



0 74 18 13 9704 31

**DOOG**  
DOG OWNERS OUTDOOR GEAR

## LES PLUS

- Compostable
- Distribution à l'unité



# HARNAIS EASY SPORT™

**PetSafe**

## LES PLUS

- Deux points de réglage pour un confort maximal
- Deux boucles à fermeture instantanée pour une utilisation simplifiée
- Liseré réfléchissant
- Poignée supérieure pour un contrôle amélioré



Le harnais EasySport™ est entièrement réglable et molletonné, offrant ainsi un confort optimal aux chiens. Le col élastique permet un ajustement agréable et les deux boucles à fermeture rapide facilitent l'enfilage et le retrait. La poignée supérieure permet de mieux garder le contrôle sur le chien et de le maintenir en sécurité à ses côtés. Idéal pour être porté tous les jours, le harnais EasySport™ permet aux chiens de profiter de la vie avec confort et style.



## RÉFÉRENCES PRODUITS

**CY1164** ESPH-S-BL-19  
HARNAIS EASYSPO™  
**BLEU - TAILLE S**



**CY1165** ESPH-M-BL-19  
HARNAIS EASYSPO™  
**BLEU - TAILLE M**



**CY1166** ESPH-L-BL-19  
HARNAIS EASYSPO™  
**BLEU - TAILLE L**



**CY2021** ESPH-S-BK-19  
HARNAIS EASYSPO™  
**NOIR - TAILLE S**



**CY2022** ESPH-M-BK-19  
HARNAIS EASYSPO™  
**NOIR - TAILLE M**



**CY2023** ESPH-L-BK-19  
HARNAIS EASYSPO™  
**NOIR - TAILLE L**



**CY0571** ESPH-S-RD-19  
HARNAIS EASYSPO™  
**ROUGE - TAILLE S**



**CY0572** ESPH-M-RD-19  
HARNAIS EASYSPO™  
**ROUGE - TAILLE M**



**CY0573** ESPH-L-RD-19  
HARNAIS EASYSPO™  
**ROUGE - TAILLE L**



## INFORMATIONS TECHNIQUES

Taille	Tour de poitrail	Poids
S	53 à 63 cm	9 à 13 kg
M	66 à 81 cm	11 à 22 kg
L	74 à 109 cm	29 à 36 kg

Si le chien est entre 2 tailles, privilégier la plus petite des deux.

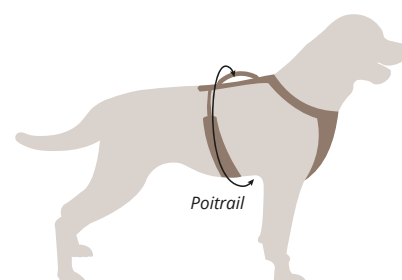

CynnotEK®



# SAC DE BÂT BAXTER™



Le sac de bât BAXTER™ permet de combiner harnais et sac à dos pour le chien. Spécialement étudié dans sa conception ergonomique pour s'adapter à la morphologie du chien, le sac de bât BAXTER™ permet au chien de porter ses affaires de première nécessité comme une écuelle de voyage, sa ration de croquettes journalière, des produits de premier secours et pourquoi pas quelques friandises et son jouet préféré ! Léger et résistant, il est composé de 2 poches latérales dont la hauteur est réglable par 2 sangles, permettant ainsi une bonne répartition du poids. Ses huit points d'attache permettent de régler le harnais au plus proche de la morphologie du chien. La partie reposant sur le dos du chien est rembourrée et un filet de type MESH permet une bonne ventilation. Pour plus de sécurité en période nocturne, 4 bandes réfléchissantes ont été ajoutées sur le harnais. Ce produit bénéficie de la garantie à vie.

## RÉFÉRENCES PRODUITS

CY0814 K01585  
SAC DE BÂT BAXTER™ - TAILLE M



0 813146 015858

CY0815 K01586  
SAC DE BÂT BAXTER™ - TAILLE L



0 813146 015865

## INFORMATIONS TECHNIQUES

Taille	Tour de cou (A)	Tour de poitrail (B)	Poids du chien	Capacité rangement
M	43 - 61 cm	69 - 102 cm	14 - 38 kg	3.75 L
L	53 - 84 cm	76 - 122 cm	23 - 50 kg	7.5 L

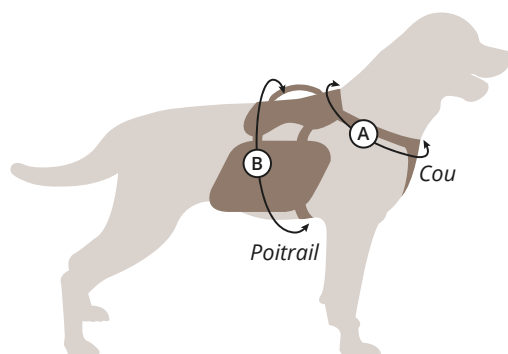

## LES PLUS

- 8 points de réglage
- Réglage de la répartition du poids
- 2 grandes poches latérales
- 4 bandes réfléchissantes pour une meilleure visibilité



**GARANTIE  
À VIE**

KURGO | ÉQUIPEMENT  
CONÇU POUR LA VIE

# HARNAIS JOURNEY AIR™



Assez résistant pour atteindre le sommet d'une montagne, assez confortable pour être porté lors de promenades quotidiennes et assez léger pour de plus longues aventures, le harnais JOURNEY AIR™ est parfait pour la course, la randonnée et la marche. Le tissu extérieur est très résistant (Ripstop™) et la partie interne est en tissu de type Mesh™ pour améliorer la circulation de l'air. L'ensemble du harnais est matelassé et un renfort rembourré a été ajouté sur la partie avant du harnais (poitrail) pour encore plus de confort. Une poignée est intégrée sur la partie dorsale pour extraire ou aider le chien sur des obstacles. Le harnais possède 4 points de réglage pour s'ajuster au mieux à la morphologie de chaque chien. Un anneau antitraction est présent au niveau du poitrail. Un système de laçage permet de glisser la laisse dans chaque encoche, ce qui a pour effet de renforcer le système antitraction. Ce système décale la laisse vers l'arrière du chien afin de la placer derrière la patte avant du chien, sans risque de frottements et blessures au niveau de l'aîne. Toutes les attaches et fixations sont en aluminium léger et ont un traitement antirouille. Ce produit bénéficie de la garantie à vie.

## INFORMATIONS TECHNIQUES

RÉF. PRODUITS →



Taille	Cou inférieur (A)	Poitrail (B)	Poids du chien
XS	23 - 33 cm	30 - 45 cm	2 - 5 kg
S	30 - 50 cm	41 - 56 cm	5 - 11 kg
M	40 - 63 cm	46 - 71 cm	11 - 23 kg
L	46 - 76 cm	61 - 86 cm	23 - 36 kg
XL	61 - 89 cm	71 - 112 cm	35 - 50 kg

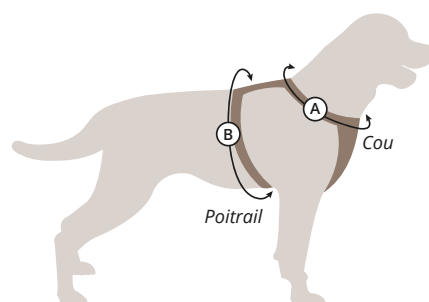

**LES PLUS**

- Solidité et respirabilité
- Traitement antirouille sur les attaches et fixations
- Liserés réfléchissants pour une visibilité la nuit



# HARNAIS JOURNEY AIR™

## RÉFÉRENCES PRODUITS



**CY0839**  
K01942  
NOIR - XS



0 813146 019429

**CY0840**  
K01943  
NOIR - S



0 813146 019436

**CY0841**  
K01944  
NOIR - M



0 813146 019443

**CY0842**  
K01945  
NOIR - L



0 813146 019450

**CY0843**  
K01946  
NOIR - XL



0 813146 019467

**CY0442**  
K01933  
BLEU - S



0 813146 019337

**CY0443**  
K01934  
BLEU - M



0 813146 019344

**CY0444**  
K01935  
BLEU - L



0 813146 019351

**CY0445**  
K01936  
BLEU - XL



0 813146 019368

**CY0446**  
K01938  
ROUGE - S



0 813146 019382

**CY0447**  
K01939  
ROUGE - M



0 813146 019399

**CY0448**  
K01940  
ROUGE - L



0 813146 019405

**CY0449**  
K01941  
ROUGE - XL



0 813146 019412

**CY0391**  
POG30-17337  
CORAIL - S



0 729849 173378

**CY0392**  
POG30-17338  
CORAIL - M



0 729849 173385

**CY0393**  
POG30-17339  
CORAIL - L



0 729849 173392

**CY0394**  
POG30-17340  
CORAIL - XL



0 729849 173408

**CY0395**  
POG30-17342  
VIOLET - S



0 729849 173422

**CY0396**  
POG30-17343  
VIOLET - M



0 729849 173439

**CY0397**  
POG30-17344  
VIOLET - L



0 729849 173446

**CY0398**  
POG30-17345  
VIOLET - XL



0 729849 173453

**CY0399**  
POG30-17332  
ORANGE - S



0 729849 173323

**CY0400**  
POG30-17333  
ORANGE - M



0 729849 173330

**CY0401**  
POG30-17334  
ORANGE - L



0 729849 173347

**CY0402**  
POG30-17335  
ORANGE - XL



0 729849 173354

# LAISSE MAINS LIBRES

## QUANTUM™



La laisse QUANTUM™ est une laisse polyvalente 6 en 1, elle peut se porter de différentes manières. Un mousqueton permet de régler la longueur de la laisse de 120 à 180 cm. La laisse QUANTUM™ permet également de promener deux chiens en même temps ou encore d'attacher le chien en toute sécurité sans avoir besoin de détacher la laisse du harnais ou du collier. Les bordures sont réfléchissantes pour une meilleure sécurité et visibilité la nuit. Une poignée rembourrée amovible offre un meilleur confort lors de la tenue en main. Des encoches présentes tout le long de la laisse permettent d'attacher facilement un distributeur de sacs à déjection. Petit plus : un décapsuleur à bouteille est intégré au mousqueton. Ce produit bénéficie de la garantie à vie.



**GARANTIE  
À VIE**

KURGO | ÉQUIPEMENT  
CONÇU POUR LA VIE

### LES PLUS

- Laisse 6 positions
- Laisse réglable de 120 cm à 180 cm
- Bordures réfléchissantes pour une meilleure sécurité et visibilité

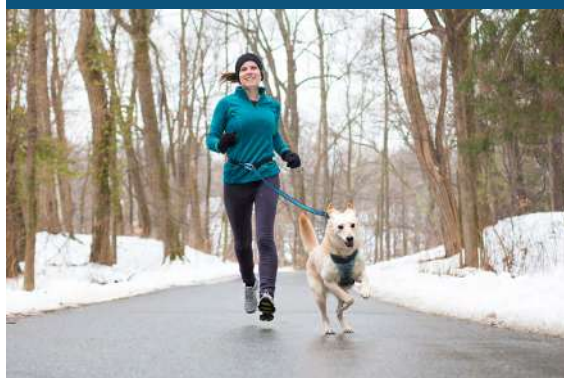

### RÉFÉRENCES PRODUITS

**CY0302** POG30-17744  
LAISSE QUANTUM™ **NOIR**



**CY0305** POG30-17747  
LAISSE QUANTUM™ **VIOLET**



**CY0303** POG30-17745  
LAISSE QUANTUM™ **ORANGE**



**CY0304** POG30-17746  
LAISSE QUANTUM™ **BLEU**



### INFORMATIONS TECHNIQUES

- Laisse 6 positions, réglable de 120 à 180 cm

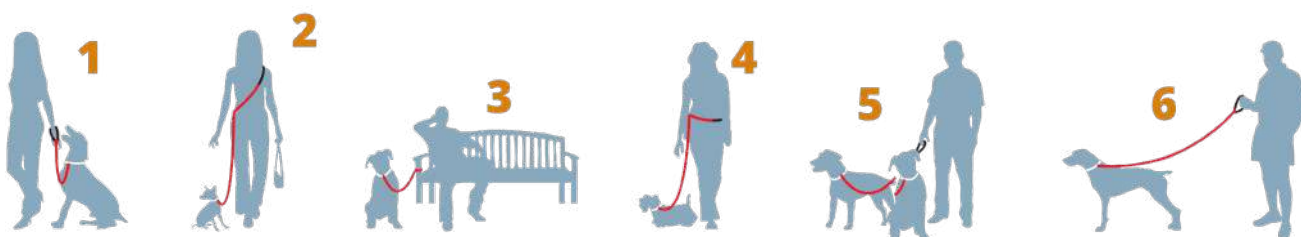

# CEINTURE DE MARCHÉ

## ON-TRAIL™



**GARANTIE  
À VIE**

KURGO | ÉQUIPEMENT  
CONÇU POUR LA VIE



### LES PLUS

- Réglable de 63 cm à 114 cm de tour de taille
- Poche zippée pour accessoires
- Gourde de 300 ml incluse
- Détails réfléchissants
- 2 attaches de fixation (gauche et droite)

La ceinture de course à pied ON-TRAIL™ est réglable de 63 cm à 114 cm de tour de taille. Deux sangles élastiques complètent la base de la ceinture, permettant de s'adapter au mieux à la morphologie du marcheur et de suivre les mouvements du corps. Des attaches auto-agrippantes permettent de fixer le surplus de sangle pour plus de praticité. Deux anneaux coulissants en métal permettent de fixer une laisse sur le côté gauche ou droit, selon la préférence du porteur. Une poche dorsale zippée, comprenant deux compartiments, permet de ranger de petits objets, tel qu'un smartphone ; une pince à pression en plastique offre la possibilité d'attacher un trousseau de clés. La ceinture est également équipée d'un porte-gourde et d'une gourde (incluse) de 300 ml. Ce produit bénéficie de la garantie à vie.



### RÉFÉRENCE PRODUIT

CY0456 POG30-17294  
CEINTURE DE MARCHÉ **ON-TRAIL™**



0 729849 172944

### PRODUIT ASSOCIÉ

CY0457 K01675  
LAISSE ÉLASTIQUE **SPRINGBACK™**



0 813146 016756



### INFORMATIONS TECHNIQUES



Clip coulissant



Liseré réfléchissant



Gourde de 300 ml

# LAISSE ÉLASTIQUE SPRINGBACK™



La laisse de traction SPRINGBACK™ est idéale pour la marche active et la randonnée. Composée d'une sangle plate de 120 cm, sa longueur est adaptée aux activités physiques telles que la marche, le running, le trail... Un élastique, situé en dessous de la poignée, minimise les ondes de choc en cas d'à-coups provoqués par le chien. Une poignée matelassée, en maille respirante, garantit plus de confort lorsque la laisse n'est pas attachée à la ceinture. Une poignée supplémentaire, en bout de laisse, permet de retenir le chien au pied pour plus de sécurité. Un anneau en métal 2-en-1 est fixé sur le haut de la laisse : il permet d'y fixer de petits objets, tels qu'une gamelle de voyage ou un distributeur de sacs à déjection par exemple, mais également de faire office de décapsuleur de bouteille. Ce produit bénéficie de la garantie à vie.



**GARANTIE  
À VIE**

KURGO | ÉQUIPEMENT  
CONÇU POUR LA VIE

## LES PLUS

- Longueur de 120 cm extensible jusqu'à 135 cm
- Élastique interne qui réduit les à-coups
- Sangle tubulaire résistante
- Poignée matelassée



## RÉFÉRENCE PRODUIT

**CY0457 K01675**  
LAISSE ÉLASTIQUE **SPRINGBACK™**



0 813146 016756

## PRODUIT ASSOCIÉ

**CY0456 POG30-17294**  
CEINTURE DE MARCHE **ON-TRAIL™**



0 729849 172944



## INFORMATIONS TECHNIQUES



**Laisse extensible  
de 120 à 135 cm sous traction**



**Poignée confortable**



**Anneau en métal 2-en-1**

# SAC À DOS G-TRAIN™



Le sac à dos G-TRAIN™ peut aussi bien être utilisé à la ville comme à la montagne. Conçue à l'aide de matériaux solides et durables, la poche centrale accueille un chien jusqu'à 11 kg. Le sac à dos est léger (1.4 kg), robuste et son tissu extérieur est antitache et indéchirable. Le fond rembourré en plastique dur est imperméable, très résistant et se nettoie facilement ; le coussin intérieur est rembourré et amovible pour être lavable en machine. Une attache pivotante est fixée à l'intérieur du sac et se fixe sur n'importe quel harnais. Des mailles ventilées sur l'avant et les parties latérales garantissent un flux d'aération constant pour le chien. Un compartiment rembourré est spécialement prévu pour accueillir une tablette tactile ou un ordinateur portable. Le sac comprend deux poignées de transport, sur le haut et l'avant du sac. La partie dorsale est ventilée et antitranspirante grâce à un filet de type Mesh™. Le sac est très confortable pour le porteur grâce à ses multiples sangles de réglages permettant de s'ajuster au plus près à la morphologie de chaque individu. Le sac G-TRAIN™ est disponible en 4 coloris. Ce produit bénéficie de la garantie à vie.

## RÉFÉRENCES PRODUITS

**CY0753 K01683**  
SAC À DOS **G-TRAIN™ - NOIR**



0 813146 016831



**CY0838 K01909**  
SAC À DOS **G-TRAIN™ - ROUGE**



0 813146 019092



**CY0580 PCR17-17474**  
SAC À DOS **G-TRAIN™ - BLEU MARINE**



0 729849 174740



**CY0581 PCR17-17476**  
SAC À DOS **G-TRAIN™ - BLEU AZUR**



0 729849 174764



## INFORMATIONS TECHNIQUES



**GARANTIE  
À VIE**

KURGO | ÉQUIPEMENT  
CONÇU POUR LA VIE

### LES PLUS

- Tissu extérieur anti tache et indéchirable
- Nombreuses sangles de réglages
- Fond imperméable
- Compartiment spécial pour tablette ou ordinateur



# SAC À DOS RUCKSACK™



En plus d'être un sac à dos élégant et chic, le sac RUCKSACK™ possède toutes les caractéristiques essentielles pour transporter le chien dans des conditions optimales. Très spacieux, le compartiment intérieur est équipé de ventilations sur les côtés et le dessus du sac. Le coussin intérieur est rembourré et amovible pour être facilement lavable en machine. Un compartiment spécial rembourré permet d'accueillir en toute sécurité une tablette tactile. Le fond en plastique dur est imperméable, très résistant et se nettoie facilement. Une attache est fixée à l'intérieur du sac et se fixe sur n'importe quel harnais. La partie dorsale est ventilée et antitranspirante grâce à un filet de type Mesh™. Ce sac à dos est idéal pour transporter son animal en toute sécurité dans les transports en commun ou dans les événements rassemblant une foule par exemple. Ce produit bénéficie de la garantie à vie.

## RÉFÉRENCE PRODUIT

CY0755 K81024  
SAC À DOS RUCKSACK™



## INFORMATIONS TECHNIQUES

- Pour les animaux jusqu'à 11 kg
- Peut également transporter les chats

Tissu extérieur imperméable



Fond solide imperméable



Décapsuleur



Compartiment PC / tablette



Poche de rangement



Sangle réglage thoracique



Compartiment tablette



Partie dorsale rembourrée et antitranspirante



**GARANTIE  
À VIE**

KURGO | ÉQUIPEMENT  
CONÇU POUR LA VIE

## LES PLUS

- Fond imperméable et très robuste
- Coussin intérieur rembourré et amovible
- Compartiment spécial pour tablette
- Nombreuses aérations pour le confort du chien





# SAC À DOS NOMAD™



Le sac à dos NOMAD™ a spécialement été conçu pour le transport des petits chiens jusqu'à 6.8 kg. Son format plus compact est parfaitement adapté aux gabarits des petits chiens qui bénéficient ainsi d'un confort optimal. La partie intérieure est doublée d'un tissu antidéchirure en polyuréthane, très robuste et résistant aux griffures. Un coussin dans le fond du sac garantit une assise confortable ; celui-ci est amovible pour un nettoyage facile. Deux panneaux ventilés sur les côtés du sac et une fenêtre à fermeture éclair garantissent une parfaite ventilation pour le chien. Un compartiment intérieur spécifique permet d'accueillir la fenêtre et la sangle lorsque le sac est ouvert. Un compartiment supplémentaire rembourré, dans le dos du porteur, offre la possibilité de ranger une tablette ou PC portable en toute sécurité. Une poche extérieure permet de stocker des objets personnels (clés, portefeuille, smartphone...). Les poignées de transport s'attachent facilement au-dessus du sac lorsqu'elles ne sont pas utilisées, libérant ainsi l'accès aux sangles d'épaule. De même, des fixations en métal permettent d'attacher les sangles d'épaule lorsqu'elles ne sont pas utilisées ; ces attaches font également office de décapsuleur. Ce produit bénéficie de la garantie à vie.

## RÉFÉRENCES PRODUITS

**CY0440** PCR30-17285  
SAC À DOS NOMAD™ - ROUGE



0 729849 172852



**CY0441** PCR30-17288  
SAC À DOS NOMAD™ - BLEU



0 729849 172883



## INFORMATIONS TECHNIQUES



Compartiment à doublure molletonnée pour tablette

L'attache de sécurité intérieure se clipse facilement sur le harnais du chien

Panneau en filet à fermeture éclair en matière respirante



**GARANTIE  
À VIE**

KURGO | ÉQUIPEMENT  
CONÇU POUR LA VIE

## LES PLUS

- Tissu intérieur antidéchirure
- Fenêtre en filet respirant
- Fond rigide imperméable
- Spécialement conçu pour les très petits chiens



# SAC DE TRANSPORT

## EXPLORER™



Le sac EXPLORER™ permet de transporter facilement les animaux jusqu'à 9 kg. Le fond rigide en Amorsole est imperméable pour assurer un confort optimal à l'animal lorsque le sac est posé. Un coussin rembourré amovible renforce le confort d'assise et facilite le nettoyage du sac. Les quatre panneaux latéraux sont en mailles respirantes pour garantir une bonne ventilation lorsque le sac est fermé. Le sac peut être tenu par 2 sangles ou par une bandoulière réglable et amovible. Une attache intérieure compatible avec tous les harnais et colliers sécurise l'animal lors des déplacements. Un mousqueton extérieur permet d'attacher le sac à la ceinture de sécurité du siège afin de le stabiliser lors du transport en voiture. Une petite pochette à fermeture éclair offre la possibilité de ranger de petits objets tels que le carnet de vaccination ou une laisse par exemple. Ce produit bénéficie de la garantie à vie.



### LES PLUS

- Fond rigide et imperméable
- Panneaux latéraux en mailles respirantes
- Fixation pour ceinture de sécurité en voiture
- Coussin intérieur amovible



### RÉFÉRENCE PRODUIT

CY0439 K01836

SAC DE TRANSPORT EXPLORER™



0 813146 018361

### INFORMATIONS TECHNIQUES

Convient aux animaux jusqu'à 9 kg

*Conforme aux normes des compagnies aériennes.  
Assurez-vous de toujours vérifier auprès de la compagnie aérienne.*



# PULL CORE™



Le pull CORE™ permet de maintenir le chien au chaud sans limiter ses mouvements, ni le ralentir. Souple et léger, il est conçu en mailles polaires 280 g. Il peut être utilisé seul par temps frais ou bien en sous-couche, en complément du manteau North Country. Une fermeture bidirectionnelle sur le dos permet d'accéder à l'anneau d'attache du collier ou du harnais. Une fermeture éclair permet d'élargir le col pour s'adapter à la morphologie du chien. Un liseré réfléchissant garantit une visibilité accrue de nuit. Ce produit bénéficie de la garantie à vie.



**GARANTIE À VIE**

KURGO | ÉQUIPEMENT CONÇU POUR LA VIE

## LES PLUS

- N'entrave pas les mouvements
- Liseré réfléchissant
- Fermeture bidirectionnelle pour l'attache de la laisse
- Souple et léger



Voir le guide des tailles

## RÉFÉRENCES PRODUITS

**CY0467** K81025  
PULL CORE™ BLEU - XS



**CY0468** K81026  
PULL CORE™ BLEU - S



**CY0469** K81027  
PULL CORE™ BLEU - M



**CY0470** K81028  
PULL K9 CORE™ BLEU - L



**CY0471** K81029  
PULL CORE™ BLEU - XL



**CY0472** POG30-17384  
PULL CORE™ NOIR - XS



**CY0473** POG30-17385  
PULL CORE™ NOIR - S



**CY0474** POG30-17386  
PULL CORE™ NOIR - M



**CY0475** POG30-17387  
PULL CORE™ NOIR - L



**CY0476** POG30-17388  
PULL CORE™ NOIR - XL



**CY0477** POG30-17389  
PULL CORE™ ORANGE - XS



**CY0478** POG30-17390  
PULL CORE™ ORANGE - S



**CY0479** POG30-17391  
PULL CORE™ ORANGE - M



**CY0480** POG30-17392  
PULL CORE™ ORANGE - L



**CY0481** POG30-17393  
PULL CORE™ ORANGE - XL



**CY0482** POG30-17185  
PULL CORE™ VIOLET - XS



**CY0483** POG30-17186  
PULL CORE™ VIOLET - S



**CY0484** POG30-17187  
PULL CORE™ VIOLET - M



**CY0485** POG30-17188  
PULL CORE™ VIOLET - L



**CY0486** POG30-17189  
PULL CORE™ VIOLET - XL



# GILET DE CONFORT

## LOFT™



Le gilet de confort LOFT™ a été conçu pour maintenir au chaud le chien dès que les mois hivernaux apparaissent. Fabriqué à l'aide d'un tissu imperméable et très résistant, le Ripstop™, ce gilet reste néanmoins très léger pour éviter un risque de suffocation. Sa coupe athlétique laisse une totale liberté de mouvements au chien. La fermeture éclair dorsale est à double sens afin de permettre l'accès au collier ou harnais plus facilement. Un passepoil réfléchissant sur le dessus du gilet garantit la sécurité du chien la nuit. Le gilet est réversible et propose ainsi deux coloris. Ce produit bénéficie de la garantie à vie.

## RÉFÉRENCES PRODUITS

**CY0823 K01846\***  
GILET DE CONFORT LOFT™  
BLEU / ORANGE - TAILLE XS



**CY0824 K01847**  
GILET DE CONFORT LOFT™  
BLEU / ORANGE - TAILLE S



**CY0825 K01848**  
GILET DE CONFORT LOFT™  
BLEU / ORANGE - TAILLE M



**CY0826 K01849**  
GILET DE CONFORT LOFT™  
BLEU / ORANGE - TAILLE L



**CY0827 K01850**  
GILET DE CONFORT LOFT™  
BLEU / ORANGE - TAILLE XL



**CY0828 K01856\***  
GILET DE CONFORT LOFT™  
ROUGE / GRIS - TAILLE XS



**CY0829 K01857**  
GILET DE CONFORT LOFT™  
ROUGE / GRIS - TAILLE S



**CY0830 K01858**  
GILET DE CONFORT LOFT™  
ROUGE / GRIS - TAILLE M



**CY0831 K01859**  
GILET DE CONFORT LOFT™  
ROUGE / GRIS - TAILLE L



**CY0832 K01860**  
GILET DE CONFORT LOFT™  
ROUGE / GRIS - TAILLE XL



**GARANTIE  
À VIE**

KURGO | ÉQUIPEMENT  
CONÇU POUR LA VIE

## LES PLUS

- Légèreté du gilet
- Coupe athlétique
- Tissu imperméable très résistant
- Passepoil réfléchissant

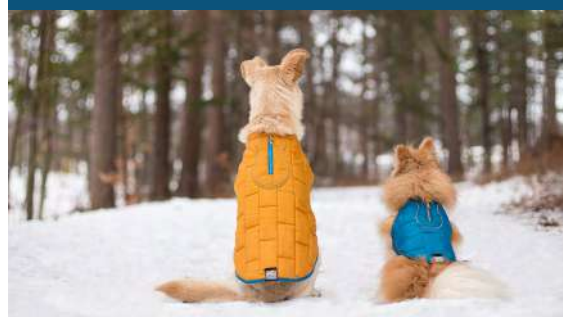

Voir le tableau des tailles

**CY0833 K01861\***  
GILET DE CONFORT LOFT™  
BLEU / BLEU CIEL - TAILLE XS



**CY0834 K01862**  
GILET DE CONFORT LOFT™  
BLEU / BLEU CIEL - TAILLE S



**CY0835 K01863**  
GILET DE CONFORT LOFT™  
BLEU / BLEU CIEL - TAILLE M



**CY0836 K01864**  
GILET DE CONFORT LOFT™  
BLEU / BLEU CIEL - TAILLE L



**CY0837 K01865**  
GILET DE CONFORT LOFT™  
BLEU / BLEU CIEL - TAILLE XL



# GILET THERMIQUE NORTH COUNTRY™



Le gilet thermique NORTH COUNTRY™ est fabriqué à base de tissu Ripstop™ 400D réputé pour ses fonctions imperméables et antidéchirure. L'effet thermique est produit par l'ajout d'un molleton technique extra chaud qui résiste à l'humidité et aux températures très basses. Une ouverture à glissière permet de relier la laisse au collier ou harnais. La coupe comporte des pinces dorsales et deux points de réglage latéraux pour un ajustement confortable et fuselé. Un col est intégré, il peut être relevé pour une protection supplémentaire ou être rabattu. Pour plus de sécurité, un passepoil réfléchissant est intégré sur toute la longueur du gilet et pour renforcer la visibilité du chien en période nocturne, une lumière LED clignotante a été ajoutée à l'arrière du gilet. Ce produit bénéficie de la garantie à vie.



## LES PLUS

- Tissu Ripstop™ imperméable et très résistant
- Molleton extra chaud
- Lumière LED pour plus de visibilité
- Coupe ajustée pour une liberté de mouvement



## RÉFÉRENCES PRODUITS

**CY0766** K01544  
GILET THERMIQUE NORTH COUNTRY™ - TAILLE S



**CY0768** K01546  
GILET THERMIQUE NORTH COUNTRY™ - TAILLE L



**CY0767** K01545  
GILET THERMIQUE NORTH COUNTRY™ - TAILLE M



## INFORMATIONS TECHNIQUES

Taille	Tour de cou (A)	Tour de poitrail (B)	Longueur du dos (C)
S	41 cm	46 - 71 cm	35 cm
M	48 cm	66 - 89 cm	52 cm
L	58 cm	76 - 99 cm	61 cm

La mesure du dos (C) est moins importante, il est préférable de bien respecter les mesures A et B

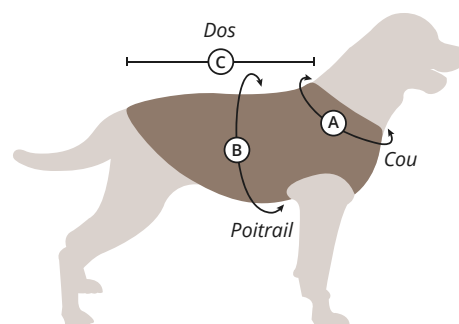

# GILET RAFRAICHISSANT CORE COOLING™



Le gilet rafraîchissant CORE COOLING™ permet de maintenir au frais le chien lors de fortes chaleurs. Il peut aussi bien être utilisé pour les chiens sensibles à la montée des températures, que ce soit à la maison ou en voiture ; mais également pour les chiens sportifs qui, avec le port de ce gilet, peuvent continuer à pratiquer des activités physiques en maintenant une température corporelle idéale. La technologie de ce gilet fonctionne selon le principe de refroidissement par évaporation : dans un premier temps, le gilet doit être complètement mouillé. Le tissu externe réfléchit la chaleur du soleil et la chaleur excédentaire du chien s'élimine en même temps que s'évapore l'eau du gilet. Le tissu interne a pour principe de stocker l'eau pour la faire évaporer lentement de façon à garder le chien au frais. La doublure transmet l'effet rafraîchissant au chien. L'effet rafraîchissant agit sur toute la surface du gilet et particulièrement au niveau du cœur. Le gilet est très léger pour ne pas alourdir le chien, et sa coupe est étudiée pour lui permettre de conserver une totale liberté de mouvements. Il est équipé de deux sangles de réglage pour s'ajuster au plus près de la morphologie du chien. Ce produit bénéficie de la garantie à vie.

## RÉFÉRENCES PRODUITS

**CY0743 K01768**  
GILET RAFRAICHISSANT CORE COOLING™ - TAILLE S



**CY0745 K01770**  
GILET RAFRAICHISSANT CORE COOLING™ - TAILLE L



**CY0744 K01769**  
GILET RAFRAICHISSANT CORE COOLING™ - TAILLE M



**CY0746 K01771**  
GILET RAFRAICHISSANT CORE COOLING™ - TAILLE XL



## INFORMATIONS TECHNIQUES

Taille	Tour de cou (A)	Tour de poitrail (B)	Longueur du dos (C)
S	41 cm	46 - 71 cm	34 cm
M	48 cm	66 - 89 cm	50 cm
L	58 cm	76 - 99 cm	57 cm
XL	66 cm	89 - 114 cm	69 cm

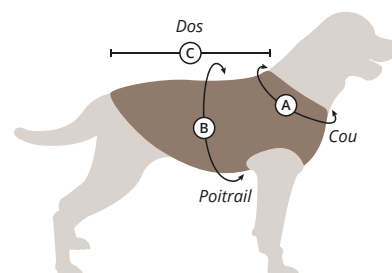

**GARANTIE  
À VIE**

KURGO | ÉQUIPEMENT  
CONÇU POUR LA VIE

## LES PLUS

- Fermeture éclair à double sens pour accéder au harnais ou collier
- Couleur claire pour réfléchir la lumière du soleil
- Centre l'action de refroidissement sur le cœur
- Très léger : spécialement adapté à la pratique sportive



# GILET DE FLOTTAISON

## SURF N TURF™



Le gilet de flottaison SURF N TURF™ est l'allié idéal des chiens sportifs appréciant l'eau. Son pouvoir de flottaison sécurise le chien lors des activités nautiques telles que le paddle, canoë, nautisme ou tout autre loisir aquatique. Fabriqué à l'aide d'un tissu imperméable et extrêmement solide, le Ripstop™ 400D, il comporte deux poignées perpendiculaires robustes pour extraire aisément le chien de l'eau. Le gilet est équipé de deux anneaux métalliques pour y fixer une laisse ; 3 sangles réglables avec boucle d'attache rapide permettent d'ajuster parfaitement le gilet et facilitent la mise en place et le retrait sur le chien. Un passepoil réfléchissant assure la visibilité du chien la nuit. Ce produit bénéficie de la garantie à vie.

### RÉFÉRENCES PRODUITS

**CY0757 K01138**  
GILET DE FLOTTAISON  
**SURF N TURF™ - TAILLE XS**



0 813146 011386

**CY0760 K01141**  
GILET DE FLOTTAISON  
**SURF N TURF™ - TAILLE L**



0 813146 011416

**CY0758 K01139**  
GILET DE FLOTTAISON  
**SURF N TURF™ - TAILLE S**



0 813146 011393

**CY0761 K01142**  
GILET DE FLOTTAISON  
**SURF N TURF™ - TAILLE XL**



0 813146 011423

### INFORMATIONS TECHNIQUES

Taille	Tour de cou (A)	Tour de poitrail (B)	Longueur du dos (C)
XS	23 - 33 cm	35 - 50 cm	23 cm
S	30 - 58 cm	46 - 63 cm	31 cm
M	46 - 69 cm	61 - 81 cm	43 cm
L	61 - 79 cm	76 - 94 cm	47 cm
XL	71 - 91 cm	89 - 114 cm	52 cm

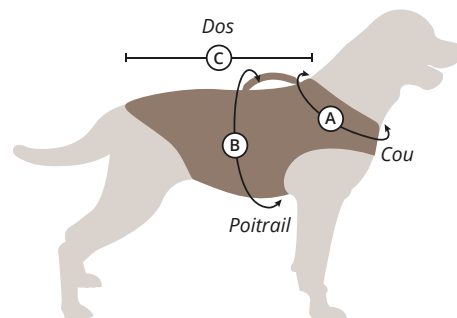

### LES PLUS

- Gilet technique sécurisé pour les activités nautiques
- 2 poignées d'extraction perpendiculaires
- Tissu imperméable très résistant
- Passepoil réfléchissant



# CHAUSSURES POUR CHIEN

## BLAZE CROSS™



Les chaussures techniques BLAZE CROSS™ sont l'allié indispensable pour tous les chiens aventuriers. Idéales sur terrain accidenté, abrasif ou glissant ; les chaussures améliorent l'accroche et protègent les coussinets du chien tout en laissant la patte respirer. Les chaussures peuvent également être portées pour maintenir un pansement en cas de blessure d'un coussinet. En fonction des conditions climatiques, elles peuvent être utilisées pour protéger les pattes de la chaleur du sol en été ou de la neige en hiver et éviter ainsi tout risque de brûlures ou gelures des coussinets. Les semelles sont conçues pour reproduire la structure des coussinets. Le dessus de la chaussure est composé de mailles en nylon tissées serrées. Les chaussures sont imperméables tout en restant légères et respirantes. Un système de double fermeture réglable assure soutien et stabilité. Ce produit bénéficie de la garantie à vie. Les chaussures BLAZE CROSS™ sont vendues par paire.



**GARANTIE  
À VIE**

KURGO | ÉQUIPEMENT  
CONÇU POUR LA VIE

### LES PLUS

- Double fermeture pour une meilleure stabilité et un meilleur confort
- Mailles en nylon imperméable, légère et respirante
- Bandes réfléchissantes



### RÉFÉRENCES PRODUITS

**CY0460** POG30-17628  
LOT DE 2 CHAUSSURES  
BLAZE CROSS™ - **S**



0 729849 176287

**CY0461** POG30-17629  
LOT DE 2 CHAUSSURES  
BLAZE CROSS™ - **M**



0 729849 176294

**CY0462** POG30-17630  
LOT DE 2 CHAUSSURES  
BLAZE CROSS™ - **L**



0 729849 176300

### INFORMATIONS TECHNIQUES

#### Comment trouver la bonne taille de chaussure :

1. Le chien debout, posez une patte sur une feuille de papier.
2. Indiquez sur la feuille la partie la plus large de la patte.
3. Mesurez la distance entre les deux points.

Taille	Mesure de la patte (A)
XXS	5 cm
XS	5,7 cm
S	6,3 cm
M	7 cm
L	7,6 cm
XL	8,25 cm

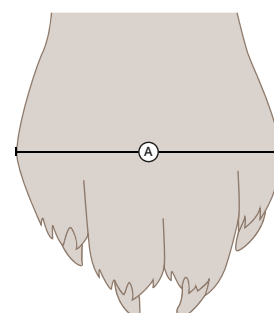

#### Attention :

La taille des pattes avant est souvent plus grande à l'avant qu'à l'arrière, veuillez à prendre les 2 mesures.



# CHAUSSETTES BLAZE™



Les chaussettes BLAZE™ sont conçues pour améliorer le maintien et le confort des chaussures BLAZE CROSS™. Elles protègent également l'ergot (le petit orteil situé à l'intérieur de la jambe) lors de l'enfilage des chaussures. Deux zones de compression assurent un ajustement sûr et empêchent la chaussette de glisser lors des déplacements du chien. Conçues en mailles respirantes pour faciliter l'évacuation de l'humidité et optimiser le temps de séchage. Une languette permet de faciliter la mise en place et le retrait des chaussettes sur les pattes du chien. Ce produit bénéficie de la garantie à vie.

## RÉFÉRENCES PRODUITS

**CY0464** POG30-17603  
CHAUSSETTES BLAZE™ - S



0 729849 176034

**CY0465** POG30-17604  
CHAUSSETTES BLAZE™ - M



0 729849 176041

**CY0466** POG30-17605  
CHAUSSETTES BLAZE™ - L



0 729849 176058

## INFORMATIONS TECHNIQUES

### Comment trouver la bonne taille de chaussette :

1. Le chien debout, posez une patte sur une feuille de papier.
2. Indiquez sur la feuille la partie la plus large de la patte.
3. Mesurez la distance entre les deux points.

Taille	Mesure de la patte (A)	Hauteur de la chaussette
S	5 - 5,7 cm	11 cm
M	6,4 - 7 cm	16 cm
L	7,6 - 8,3 cm	20 cm

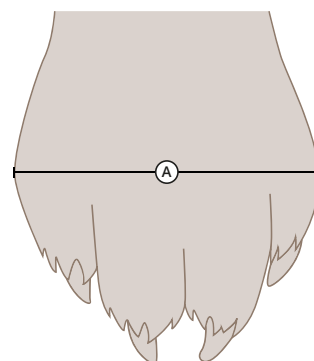

**GARANTIE  
À VIE**

KURGO | ÉQUIPEMENT  
CONÇU POUR LA VIE

### LES PLUS

- Maille respirante et séchage rapide
- Languette au talon pour un enfilage et un retrait facile
- Zones de compression pour un meilleur maintien

# GOURDE AVEC BOL INTÉGRÉ



Cette gourde 2 en 1 est idéale pour gagner de la place dans un sac à dos. Une écuelle est intégrée à la bouteille, elle épouse les formes de la gourde et permet de contenir jusqu'à 250 ml d'eau. Pendant ce temps, le maître peut boire directement à la gourde d'une seule main, grâce à son ouverture facile par glissement. Plus besoin de dévisser une bouteille d'eau : s'hydrater et hydrater son chien devient un jeu d'enfant. La gourde a une contenance de 750 ml, elle ne contient ni PVC, ni BPA et peut être lavée au lave-vaisselle. Le produit bénéficie de la garantie à vie.

## RÉFÉRENCES PRODUITS

**CY0750 K01820\***  
GOURDE AVEC BOL INTÉGRÉ  
**ROUGE**



0 813146 018200



**CY0751 K01819\***  
GOURDE AVEC BOL INTÉGRÉ  
**BLEU**



0 813146 018194



**CY0752 K01688\***  
GOURDE AVEC BOL INTÉGRÉ  
**VERT**



0 813146 016886



**GARANTIE  
À VIE**

KURGO | ÉQUIPEMENT  
CONÇU POUR LA VIE

## LES PLUS

- Gain de place : le bol épouse les formes de la gourde
- Ouverture facile pour boire d'une seule main
- Sans BPA, ni PVC
- Lavage facile au lave-vaisselle

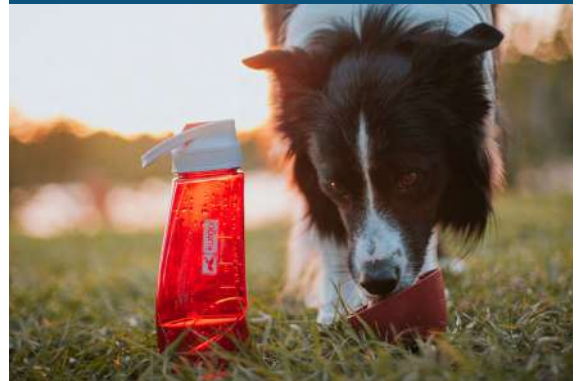

# ABREUVOIR DE VOYAGE

## ZIPPY™



L'abreuvoir de voyage ZIPPY™ est un bol compact en tissu très résistant pour contenir aussi bien de l'eau que des croquettes. Pratique, il se fixe partout grâce à un petit mousqueton léger, il peut ainsi être fixé à la poignée de la laisse, au harnais ou au sac de randonnée. Une fois ouvert, le sac ZIPPY™ a une capacité généreuse de 1.4 L. Fabriqué sans BPA, PVC et phtalate, il est imperméable et se lave facilement en machine. Ce produit bénéficie de la garantie à vie.



### LES PLUS

- Ultra compact et imperméable
- Se fixe partout grâce à son mousqueton
- Sans BPA, PVC ni phtalate



## RÉFÉRENCES PRODUITS

**CY0812 K01549**  
ABREUVOIR DE VOYAGE ZIPPY™ - BLEU



0 813146 015490



**CY0813 K01559**  
ABREUVOIR DE VOYAGE ZIPPY™ - ROUGE



0 813146 015599



## INFORMATIONS TECHNIQUES

- Dimensions du produit ouvert : 17.8 cm (longueur) x 17.8 cm (largeur) x 11.4 cm (hauteur)

# BOL PLIABLE

## COLLAPSE A BOWL™



Transportable et ultra pliant selon le principe accordéon, ce bol permet d'accueillir jusqu'à 680 grammes d'eau ou de nourriture. Plié, il ne mesure que 2 cm de haut et ouvert, ses dimensions sont de 9 cm de haut pour un diamètre de 15 cm. Conçu avec des matériaux robustes et sûrs, le bol COLLAPSE A BOWL™ est sans BPA et fabriqué à partir d'un silicone à usage alimentaire pouvant être lavé en machine. Pratique lors des randonnées, un mousqueton permet de fixer le bol à l'extérieur du sac à dos. Ce bol est conçu pour s'associer au sac de croquettes KIBBLE™. Ce produit bénéficie de la garantie à vie.



**GARANTIE  
À VIE**

KURGO | ÉQUIPEMENT  
CONÇU POUR LA VIE

### LES PLUS

- Ultra compact, se replie selon le principe accordéon
- Se fixe partout grâce à son mousqueton
- Peut contenir jusqu'à 680 grammes d'eau ou de nourriture
- Sans BPA, fabriqué en silicone à usage alimentaire

### RÉFÉRENCES PRODUITS

**CY0741 K00098**  
BOL PLIABLE COLLAPSE A BOWL™ - BLEU



0 896622 000982



**CY0742 K01136**  
BOL PLIABLE COLLAPSE A BOWL™ - ROUGE



0 813146 011362



### PRODUITS ASSOCIÉS

**CY0756 K81013**  
SAC DE TRANSPORT CROQUETTES - BLEU



0 810013 810134



**CY0819 K01671**  
SAC DE TRANSPORT CROQUETTES - ROUGE



0 813146 016718



# SAC DE TRANSPORT CROQUETTES KIBBLE™



Conçu d'après les sacs étanches de rivière, ce sac de transport pour croquettes garde les aliments au frais et au sec jusqu'à 1 semaine. Facile à remplir, le sac se replie sur lui-même pour s'adapter à la capacité de croquettes qu'il contient et se transporte facilement grâce à sa anse. Le sac est fabriqué à partir de matériaux durables et résistants (tissu extérieur 400 deniers) et peut contenir jusqu'à 2 kg de croquettes sèches. Un compartiment de rangement dans le fond du sac permet d'y ranger le bol pliable COLLAPS A BOWL™ (non inclus). Pratique, il se lave facilement en machine et est fabriqué sans PVC ni BPA pour prévenir la santé des animaux. Ce produit bénéficie de la garantie à vie.

## RÉFÉRENCES PRODUITS

**CY0756 K81013**  
SAC DE TRANSPORT CROQUETTES KIBBLE™ - BLEU



0 813146 810134



**CY0819 K01671**  
SAC DE TRANSPORT CROQUETTES KIBBLE™ - ROUGE



0 813146 016718



## PRODUITS ASSOCIÉS

**CY0741 K00093**  
BOL PLIABLE COLLAPS A BOWL™ - BLEU



0 896622 000982



**CY0742 K01136**  
BOL PLIABLE COLLAPS A BOWL™ - ROUGE



0 813146 011362



## INFORMATIONS TECHNIQUES



Étape 1 : Remplir le sac de croquettes  
Étape 2 : Enrouler le haut du sac sur lui-même  
Étape 3 : Clipser pour fermer le sac et le transporter

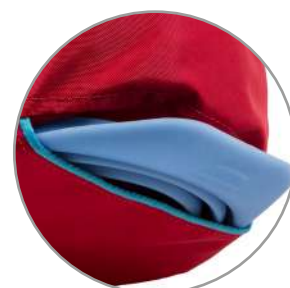

Espace de rangement pour le bol  
COLLAPS-A-BOWL



## LES PLUS

- Conserve la fraîcheur des croquettes jusqu'à 1 semaine
- Contient 2 kg de croquettes sèches
- Sans BPA et sans PVC
- Ultra compact et maniable



# SAC POUR FRIANDISES

## GO STUFF IT™



Ce sac a spécialement été conçu pour accompagner les séances d'éducation et l'entraînement. Il est composé d'une large ouverture pour un accès facile de la main et d'une fermeture par cordon pour sécuriser rapidement l'accès aux friandises. Ce sac se fixe facilement grâce à son mousqueton à la ceinture, ou à son clip en plastique à la poche de pantalon. Une poche supplémentaire zippée a été ajoutée pour permettre d'y ranger un sifflet, clicker ou encore des sacs de propreté. La légèreté et robustesse du tissu, combinée aux coutures renforcées, offrent un sac pratique et durable pour un usage quotidien.

### RÉFÉRENCES PRODUITS

**CY0749 K01913**  
SAC À FRIANDISES GO STUFF IT™ - ROUGE



0 813146 019139



**CY0820 K01672**  
SAC À FRIANDISES GO STUFF IT™ - BLEU



0 813146 016725



### INFORMATIONS TECHNIQUES

Tissu hexagonal durable & robuste



Large ouverture à fermeture éclair de 11 cm pour un accès facile

Mousqueton inclus



La fermeture à cordon permet de garder les friandises au sec et au frais

Utilisez la fixation de ceinture pour avoir les mains libres



Poches à fermeture éclair conçue pour y ranger des clés ou des sacs pour les besoins



**GARANTIE À VIE**

KURGO | ÉQUIPEMENT CONÇU POUR LA VIE

### LES PLUS

- Large ouverture pour faciliter l'accès aux friandises
- Double fixation : mousqueton ou clip ceinture
- Poche de rangement pour clicker ou sifflet



# DOUCHE DE TRANSPORT

## GO SHOWER™



La douche de transport GO SHOWER™ est ultra pratique et compacte pour être facilement transportable. Sa capacité de 6L permet de doucher le chien jusqu'à 2 minutes en jet d'eau continu. Une sangle réglable avec système de fermeture rapide permet de fixer la douche à une branche d'arbre, portière de voiture ou encore au rétroviseur par exemple. De plus, la sangle est équipée d'un crochet pour parer à tout support de fixation. Un compartiment de rangement ventilé permet d'accueillir les accessoires de nettoyage comme un shampoing ou une brosse. Le verso en tissu noir solaire, permet de réchauffer l'eau au soleil. La douche se range facilement : le réservoir se roule sur lui-même. Le cordon et pommeau de douche peuvent être retirés ; ce qui permet également de laver le réservoir en machine. Ce produit bénéficie de la garantie à vie.

### RÉFÉRENCE PRODUIT

CY0748 K01914\*

DOUCHE DE TRANSPORT GO SHOWER™



0 813146 019146

### INFORMATIONS TECHNIQUES

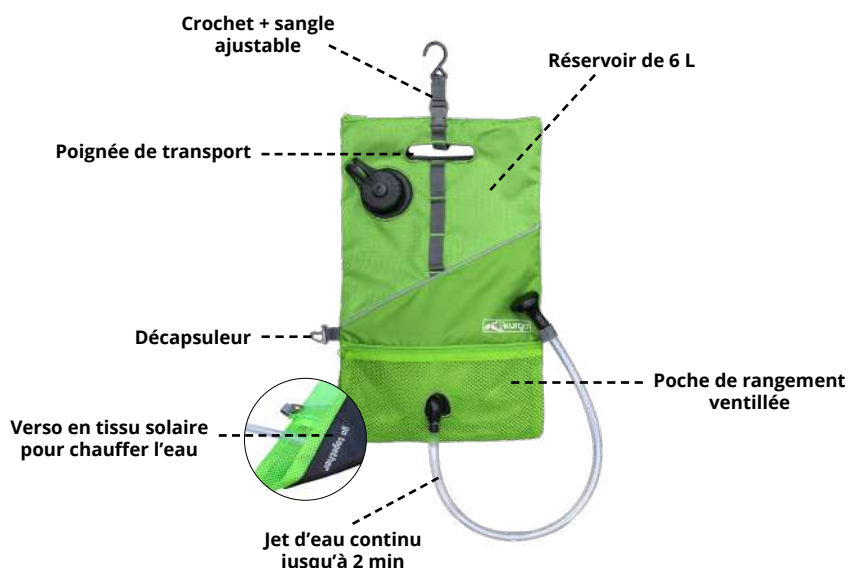

**GARANTIE  
À VIE**

KURGO | ÉQUIPEMENT  
CONÇU POUR LA VIE

### LES PLUS

- Réservoir de 6L = 2 minutes de douche continue
- Réservoir solaire
- Légère et compacte

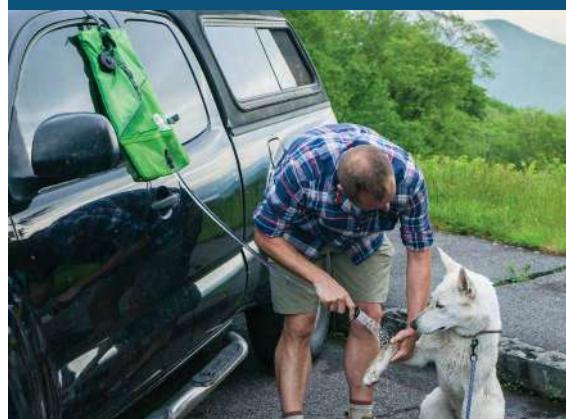

# BOUCHON POMMEAU DE DOUCHE MUD DOG SHOWER™



Le bouchon MUD DOG SHOWER™ transforme presque n'importe quelle bouteille en plastique en une douche d'appoint permettant de laver le chien si la promenade a été plus salissante que prévue ! Il suffit de visser le bouchon qui se transforme instantanément en pommeau de douche. Une bouteille de 2 litres se transforme en douche de 2 minutes. Ce bouchon convient aux bouteilles d'eau et de soda standard en PET de 50 cl à 2 litres. Il est fabriqué en silicone de qualité alimentaire et peut se laver facilement au lave-vaisselle. Le bouchon MUD DOG SHOWER™ peut également être utilisé pour mouiller uniformément le gilet rafraîchissant CORE COOLING™. Ce produit bénéficie de la garantie à vie.

## RÉFÉRENCE PRODUIT

CY0765 K01567  
BOUCHON POMMEAU DE DOUCHE MUG DOG SHOWER™



0 813146 015674

## INFORMATIONS TECHNIQUES



Transforme une bouteille en douche d'appoint

2 min

Une bouteille de 2 L permet une douche jusqu'à 2 minutes



Convient aux bouteilles d'eau et de SODA en PET à bouchon à vis de 50 cl / 1 L / 1.5 L / 2 L



Ne convient pas aux autres formats de bouteilles ou aux bouchons clipsables



**GARANTIE À VIE**

KURGO | ÉQUIPEMENT CONÇU POUR LA VIE

## LES PLUS

- Transforme une bouteille en douche d'appoint
- Une bouteille de 2L = 2 minutes de douche
- Silicone de qualité alimentaire
- Lavage au lave-vaisselle





# TROUSSE DE PREMIERS SECOURS



La trousse de premiers secours Kurgo® contient le nécessaire indispensable pour voyager et partir à l'aventure avec le chien. Composée de 3 compartiments intérieurs, la trousse comprend 50 pièces de première nécessité. Elle possède également un guide d'instruction permettant de gérer la plupart des urgences canines. Élégante et compacte, elle occupe peu de place et se range facilement. Pratique, sa boucle de fermeture peut être utilisée comme décapsuleur ou comme anneau pour suspendre la trousse ouverte. Très résistante le tissu en 600D évite les déchirures et augmente sa durabilité. Ce produit bénéficie d'une garantie à vie.

## RÉFÉRENCE PRODUIT

CY0702 K01263

TROUSSE DE PREMIERS SECOURS



0 813146 012635

## INFORMATIONS TECHNIQUES

### La trousse contient :

- Paracorde
- Guide de premiers secours
- Compresses de soulagement en cas de piqûre
- Pince à échardes
- Rouleau de ruban adhésif
- Bande crêpe 5 cm
- Compresses coton
- Abaisse-langue
- Lingettes désinfectantes
- Compresse de froid instantané
- Gants en caoutchouc jetables
- Compresses de gaze stérile 10 x 10 cm
- Compresses de gaze stérile 5 x 5 cm
- Bande de gaz 5 cm
- Tampon compressif 12,7 x 23 cm
- Compresses alcoolisées
- Couverture de survie
- Ciseaux
- Compresses iodées



**Crochet de suspension / décapsuleur**

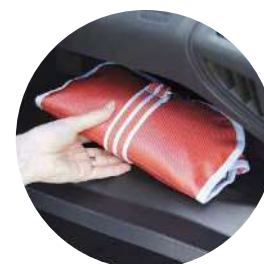

**Taille compacte pour un rangement facile en voiture**



**GARANTIE À VIE**

KURGO | ÉQUIPEMENT CONÇU POUR LA VIE

## LES PLUS

- Kit complet facile à transporter et à ranger
- Guide d'instruction pour soigner le chien
- Tissu résistant

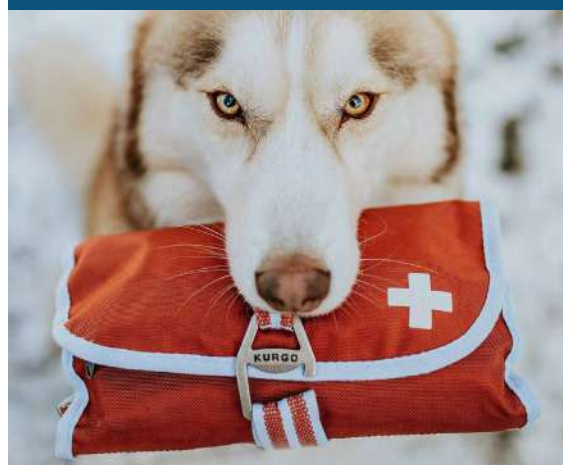

# KIT SANGLE DE VOYAGE



Ce kit d'attache de voyage permet de donner plus de liberté au chien, tout en assurant sa sécurité. La sangle réglable de 9 mètres de long se fixe entre deux supports comme des poteaux ou des arbres grâce à ses attaches en aluminium. La sangle est plate, pour éviter d'abîmer l'écorce des arbres, contrairement à une corde ronde.

La laisse du chien se fixe à une sangle additionnelle élastique qui coulisse le long de la sangle principale, telle une tyrolienne, pour permettre au chien une plus grande amplitude de déplacements.

Des mousquetons supplémentaires en aluminium permettent de fixer de petits objets à la sangle (gamelle, sac à dos...) afin qu'ils ne soient pas en contact avec le sol. L'ensemble de ces équipements se range dans une pochette pour un transport facile, des attaches clipsables permettent de fixer cette pochette à une ceinture par exemple. Ce produit bénéficie de la garantie à vie.

## RÉFÉRENCE PRODUIT

CY0487 POG17-17456  
KIT SANGLE DE VOYAGE



0 729849 174566

## INFORMATIONS TECHNIQUES

### Éléments inclus dans le kit :

- A** Pochette de transport
- B** Mousquetons en S pour accessoires
- C** Sangle de 9 m
- D** Sangle d'attache du chien



**GARANTIE  
À VIE**

KURGO | ÉQUIPEMENT  
CONÇU POUR LA VIE

## LES PLUS

- Liberté et sécurité
- Sangle de 9 m
- Attache élastique

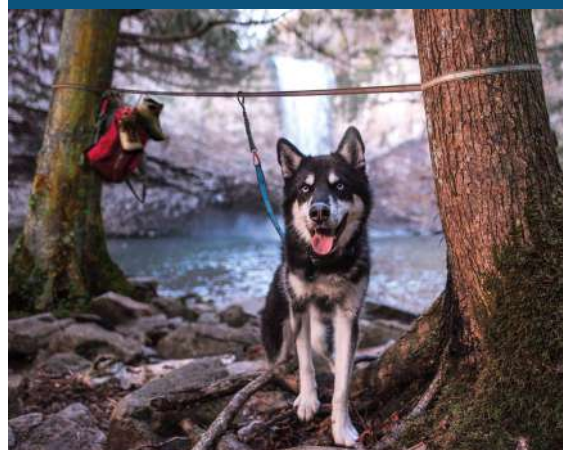

# PLAID DE VOYAGE

## LOFT WANDER™



Le plaid de voyage LOFT WANDER™ est composé d'une couche supérieure de tissu Ripstop® réputé pour sa résistance et sa durabilité ainsi que pour son traitement déperlant. Le rembourrage en polyester 140g garde la chaleur du chien et l'isole de la température du sol. Le tissu inférieur est antidérapant et imperméable. Le plaid se roule tel un sac de couchage grâce à des sangles autoagrippantes et une poignée permet un transport facile. Le plaid est également équipé d'une petite poche zippée pour y glisser des objets, telle qu'une gamelle pliable par exemple. Ce produit bénéficie de la garantie à vie.

### RÉFÉRENCES PRODUITS

**CY0488** K01560  
PLAID DE VOYAGE LOFT WANDER™ - **TAILLE M**



0 813146 015605

**CY0489** K01740  
PLAID DE VOYAGE LOFT WANDER™ - **TAILLE L**



0 813146 017401

### INFORMATIONS TECHNIQUES

Taille	Ouvert	Roulé
M	69 cm x 91 cm x 5 cm	32 cm x 20 cm
L	91 cm x 122 cm x 3 cm	43 cm x 24 cm

Tissu antidéchirure,  
résistant à l'eau

Transport facile grâce  
à la poignée



Fond imperméable et antidérapant

**GARANTIE À VIE**  
KURGO | ÉQUIPEMENT  
CONÇU POUR LA VIE

### LES PLUS

- Tissu inférieur imperméable et isolant
- Tissu supérieur résistant et déperlant
- Compact
- S'enroule facilement



04

# SPORTS CANINS



## 04. SPORTS CANINS

# LE MARCHÉ DU RUNNING EN FRANCE

Le marché du running est devenu une réelle **tendance** en France ces dernières années. Sa progression fulgurante se constate autant chez les **hommes** (51% de pratiquants) que chez les **femmes** (49% de pratiquantes). On distingue trois catégories de coureurs : les réguliers (au moins une fois par semaine), soit 5 millions de Français ; les occasionnels (moins d'une fois par semaine), soit 4 millions ; et les pratiquants pour lesquels le running est le complément d'un autre sport, soit 4.6 millions de personnes. Depuis 2010, l'augmentation du nombre de runners est en moyenne de **29%\*** chaque année. Une évolution significative puisque les runners représentent **25%\*** des sportifs en France. Une pratique en pleine expansion, qui ne perd que très peu de pratiquants chaque année (7.7%)\* ; un chiffre totalement absorbé par les nouveaux pratiquants.

\* Étude Ministère des Sports - note d'analyse 17 Sport-Eco - mai 2019.

Évolution du nombre de runners en France

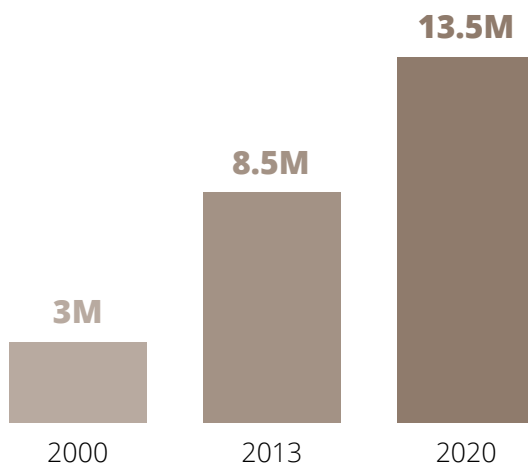

Segmentation des dépenses liées au running en France

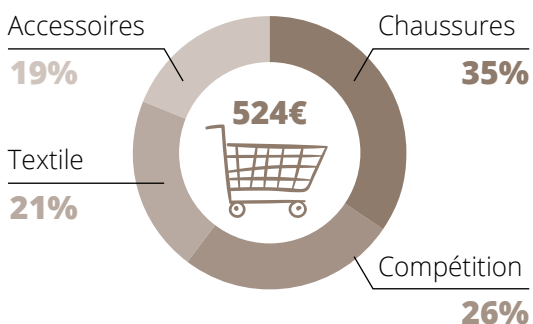

Avec près de **13,5 millions** de runners identifiés en 2020, le marché des articles de running pèse **2x plus que le football**. Le marché des articles de running figure parmi les premiers marchés français du sport en termes de chiffre d'affaires : il représente environ 800 M€, dont 454 M€ pour les seules chaussures de running et 266 M€ pour le textile. 82% des compétiteurs achètent au moins deux paires de running chaque année.

Le nombre d'événements sportifs et de courses a lui aussi fortement augmenté afin de répondre à la forte demande de ce marché. En 2010, le nombre de courses à pied était d'environ **6 500** en France, on en dénombre près de **11 000** fin 2019. De nombreuses applications sociales pour le running ont vu le jour et regroupent des millions d'utilisateurs. Outre la possibilité de voir et de gérer ses statistiques, l'aspect communautaire et le partage de ses performances sont les principales caractéristiques qui font le succès de ces applications et montres connectées. On considère à près de **100 millions** d'utilisateurs à travers le monde entier pour l'ensemble de ces applications.



L'accroissement rapide du nombre d'adeptes et d'événements dédiés, la forte dimension communautaire autour de ce sport, l'omniprésence des nouvelles technologies et la profusion d'innovations en tous genres rendent le marché du running très attractif et en perpétuelle évolution.



©Freepik

## LE TRAIL : UN MARCHÉ QUI A LA CÔTE

Un nouveau segment du marché du running s'impose comme la pratique sportive tendance de ces dernières années : **le TRAIL**. Ses 900 000 pratiquants sont essentiellement composés de **CSP+** (cadres, dirigeants, professions libérales) dont plus de 20% ont des revenus annuels supérieurs à **50k€**. Importants consommateurs, les traileurs souhaitent **s'équiper** avec des **produits adaptés**, spécifiques et **techniques**. La France est le **premier pays** organisateur de courses de trail et cette pratique séduit de **5 à 10% d'adeptes** supplémentaires chaque année. La moitié des traileurs consacrent environ 1 000€ par an pour leur passion. Le poids du marché du trail en France est ainsi estimé à plus de 55 M€.

Enquête Think Tank Trail - 2013

**50%**

des runners choisissent le TRAIL comme type de course auquel ils participent le plus volontiers

**1000€**

Le montant que dépense le TRAILLEUR par an pour sa passion

**900 000**

personnes pratiquent le TRAIL pour un marché estimé à **55 millions €**



La pratique du trail a explosé, passant d'un sport amateur à un sport compétitif de haut niveau. Le marché répond à la demande de pratiquants exigeants en proposant des produits spécialisés de haute qualité.

# COURIR... AVEC SON CHIEN

La France compte un peu plus de **7.6 millions** de chiens, et près d'un quart des foyers français possède au moins un chien. La relation avec le chien a évolué, aujourd'hui le chien devient un réel compagnon et **participe** activement aux activités. La moitié des possesseurs de chien déclarent d'ailleurs que leur animal leur permet de ne pas se sentir seul et d'éviter la solitude. Cette relation très proche amène **40%** (soit 3M) des propriétaires à **pratiquer une activité physique** régulière avec leur chien.

**40%**  
pratiquent une  
**activité physique**  
régulière

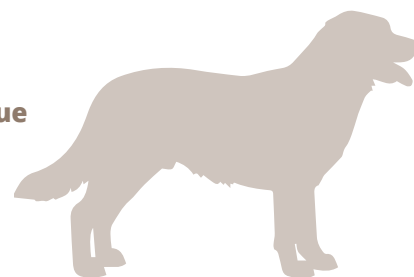

L'émergence des **sports canins** est une réelle **tendance** de ces dernières années, le nombre de clubs affiliés à la FSLC (Fédération des Sports et Loisirs Canins) a bondi en quelques années pour arriver à plus de 130 clubs sur tout le territoire en 2021 et plus de 100 courses organisées par la FSLC.

## Répartition des clubs affiliés à la FSLC

---



Tout comme dans la pratique du running, **peu nombreux** sont les pratiquants affiliés à la fédération : on ne compte que **3000 licenciés** de canicross qui sont sensibilisés aux règles de sécurité et **aux exigences nécessaires** pour une pratique en toute sérénité, **sans danger** pour le binôme chien-humain.

# HARNAIS OLYMPIA



Le harnais OLYMPIA est un harnais de type X-back, utilisé à l'origine pour exploiter la force de traction des chiens de traîneau. Facilement reconnaissable par sa forme en X sur le dos, cette conception répartit uniformément la pression au niveau du buste ce qui permet au chien d'utiliser toute sa puissance de traction, sans restreindre ses capacités respiratoires. Ce harnais propose un réglage dorsal au niveau du X, ainsi qu'un réglage au poitrail pour garantir une parfaite stabilité et préserver le système articulaire et musculaire d'éventuelles blessures. Sa conception ultrarobuste assure une résistance aux fortes tractions et aux abrasions. Une mousse interne doublée d'un revêtement en néoprène assure un confort inégalable et limitent les irritations de la peau dues aux frottements répétés.

La gamme OLYMPIA est conçue pour accompagner le coureur et son chien dans la pratique des sports canins avec traction.  
La gamme répond aux normes de conformité pour une pratique en compétition.



**GARANTIE À VIE**  
LIFETIME WARRANTY

## LES PLUS

- Réglages dorsal et encolure
- Doublure en néoprène anti-irritation



## RÉFÉRENCES PRODUITS

**CY6038 CG6038**  
HARNAIS OLYMPIA - TAILLE XXS



**CY6041 CG6041**  
HARNAIS OLYMPIA - TAILLE M



**CY6039 CG6039**  
HARNAIS OLYMPIA - TAILLE XS



**CY6042 CG6042**  
HARNAIS OLYMPIA - TAILLE L



**CY6040 CG6040**  
HARNAIS OLYMPIA - TAILLE S



**CY6043 CG6043**  
HARNAIS OLYMPIA - TAILLE XL



## INFORMATIONS TECHNIQUES

Taille	Cou	Poitrail	Poids
XXS	32 - 37 cm	55 - 60 cm	10 - 15 kg
XS	35 - 41 cm	60 - 65 cm	15 - 20 kg
S	38 - 45 cm	65 - 70 cm	20 - 25 kg
M	42 - 52 cm	70 - 75 cm	25 - 30 kg
L	46 - 58 cm	75 - 80 cm	30 - 35 kg
XL	52 - 64 cm	80 - 85 cm	+ 35 kg

### Sangle arrière :

La dernière couture arrive à la base de la queue à +/- 5 cm.

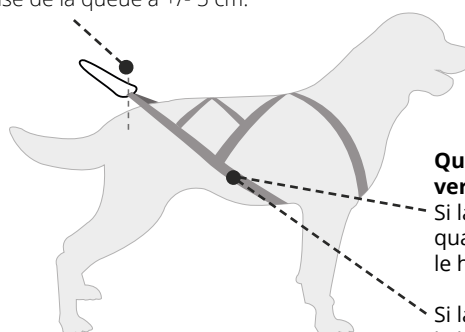

### Quand le harnais est tendu vers l'arrière :

Si la sangle des côtes flotte quand le harnais est tendu, le harnais est trop grand.

Si la sangle forme un angle, le harnais est trop petit.



# BAUDRIER OLYMPIA



Le baudrier OLYMPIA a été pensé de manière à ne pas entraver les mouvements de course et garantir une foulée naturelle et ample. Sa conception ergonomique en 2 parties, permet une répartition optimale de la traction en abaissant le centre de gravité au niveau du fessier, réduisant ainsi les tensions dans les lombaires. Des élastiques relient ces 2 parties afin de stabiliser le baudrier sur le porteur pendant la course. Cet ensemble englobant le dos et les hanches est matelassé pour un confort optimal et équipé d'une doublure respirante de type Mesh pour une meilleure circulation de l'air. Une fine poche de rangement extensible est intégrée à la partie dorsale pour y ranger un smartphone par exemple. Le baudrier est réglable pour un tour de taille de 60 à 120 cm.

La gamme OLYMPIA est conçue pour accompagner le coureur et son chien dans la pratique des sports canins avec traction.  
La gamme répond aux normes de conformité pour une pratique en compétition.

**CANI**  
**GEAR**

**GARANTIE À VIE**  
LIFETIME WARRANTY

## LES PLUS

- Doublure respirante en Mesh™
- Poche de rangement élastique
- Mousqueton coulissant



## RÉFÉRENCE PRODUIT

CY6037 CG6037  
BAUDRIER OLYMPIA



3 760402 170387

## INFORMATIONS TECHNIQUES

### Mise en place du baudrier :

- Positionner la sangle de traction à la hauteur du fessier ou du haut des hanches.
- La sangle abdominale et la sangle de traction doivent être bien serrées.

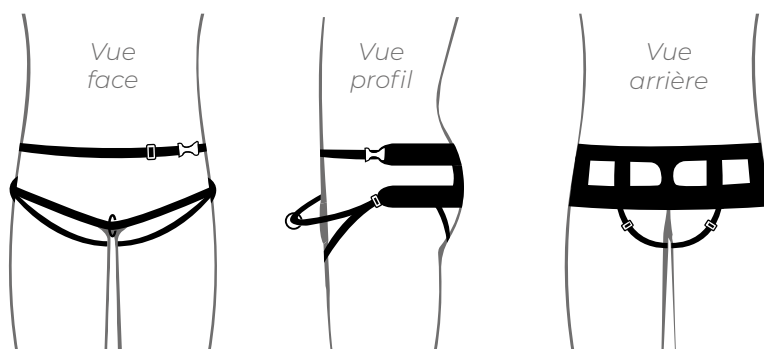

# HARNAIS SYMBIOZ



Le harnais SYMBIOZ permet au chien d'évoluer en toute liberté, sans entraver ses mouvements naturels de course. Sa forme ergonomique courte est adaptée aux activités quotidiennes ; cependant des sangles amovibles rallongent ce harnais pour une utilisation plus sportive. Ces sangles permettent de déplacer le point de traction du milieu du dos à l'arrière du dos, évitant ainsi les chocs sur la colonne vertébrale.

Le harnais est adapté à la plupart des races de chien grâce aux nombreux réglages (latéraux et encolure) ; un réglage ventral supplémentaire garantit une stabilité optimale sur le corps du chien. La doublure en néoprène évite les irritations dues aux frottements répétitifs sur la peau.

La gamme SYMBIOZ permet de pratiquer les loisirs sportifs tels que le trek, le trail ou le jogging. Elle est adaptée à une pratique avec peu ou aucune traction du chien. *La gamme SYMBIOZ n'est pas adaptée aux sports canins avec forte traction*



**GARANTIE À VIE**  
LIFETIME WARRANTY

## LES PLUS

- Doublure en néoprène anti-irritation
- Utilisation sportive avec sangles amovibles



## RÉFÉRENCES PRODUITS

**CY6031 CG6031**  
HARNAIS SYMBIOZ - TAILLE XXS



3 760402 170363

**CY6032 CG6032**  
HARNAIS SYMBIOZ - TAILLE XS



3 760402 170318

**CY6033 CG6033**  
HARNAIS SYMBIOZ - TAILLE S



3 760402 170448

**CY6034 CG6034**  
HARNAIS SYMBIOZ - TAILLE M



3 760402 170295

**CY6035 CG6035**  
HARNAIS SYMBIOZ - TAILLE L



3 760402 170325

**CY6036 CG6036**  
HARNAIS SYMBIOZ - TAILLE XL



3 760402 170349

## INFORMATIONS TECHNIQUES

Taille	Cou	Poitrail	Poids
XXS	32 - 36 cm	55 - 65 cm	12 - 15 kg
XS	35 - 42 cm	60 - 70 cm	15 - 20 kg
S	38 - 45 cm	65 - 75 cm	20 - 25 kg
M	42 - 52 cm	70 - 80 cm	25 - 30 kg
L	48 - 58 cm	75 - 85 cm	30 - 35 kg
XL	52 - 62 cm	80 - 90 cm	+ 35 kg

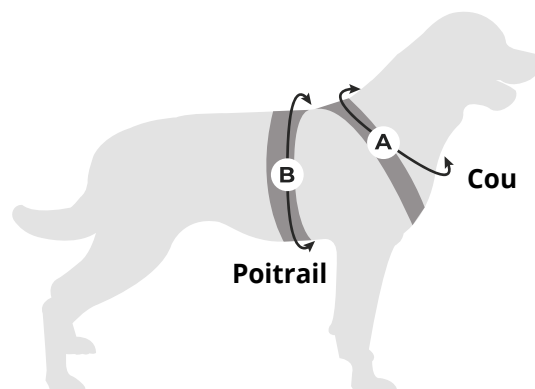

# BAUDRIER SYMBIOZ



Le baudrier SYMBIOZ est doté d'une large assise dorsale permettant de répartir la pression et soulageant le dos. Cette large partie englobant le dos et les hanches est matelassée pour un confort optimal et équipée d'une doublure respirante de type Mesh pour une meilleure circulation de l'air. Le baudrier SYMBIOZ dispose de sangles d'entrejambe pour garantir un parfait maintien pendant l'activité. Le mousqueton coulissant sur sa sangle permet de maintenir un bon équilibre lorsque le chien change de direction. Une large poche de rangement est intégrée sur la partie dorsale du baudrier. Le baudrier est réglable pour un tour de taille de 81 à 145 cm.

La gamme SYMBIOZ permet de pratiquer les loisirs sportifs tels que le trek, le trail ou le jogging. Elle est adaptée à une pratique avec peu ou aucune traction du chien. *La gamme SYMBIOZ n'est pas adaptée aux sports canins avec forte traction*

**CANI**  
GEAR

**GARANTIE À VIE**  
LIFETIME WARRANTY

## LES PLUS

- Doublure respirante
- Poche de rangement intégrée
- Large assise dorsale matelassée



## RÉFÉRENCE PRODUIT

**CY6030 CG6030**  
**BAUDRIER SYMBIOZ**



3 760402 170455

## INFORMATIONS TECHNIQUES

### Mise en place du baudrier :

- Positionner la sangle de traction à la hauteur du fessier ou du haut des hanches.
- La sangle abdominale et la sangle de traction doivent être bien serrées.

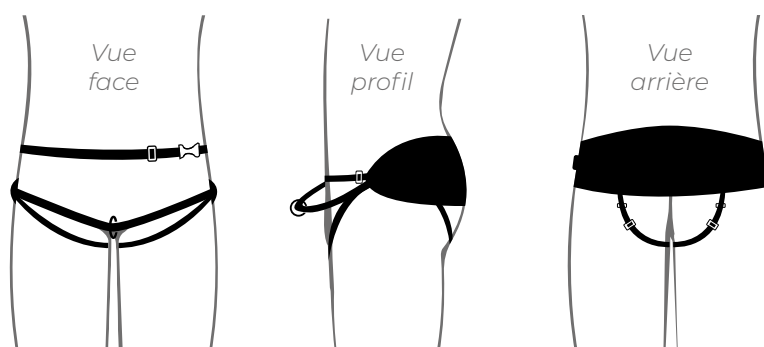

# LONGES DE TRACTION

## CLASSICA



< 25 kg

STRETCH



MODÉRÉ

La longe de traction CLASSICA comprend un élastique plus tendre pour accompagner les chiens de petits et moyens gabarits jusqu'à 25 kg ou pour les grands chiens tractant modérément. La longe est équipée d'un mousqueton léger et très robuste en métal inoxydable. Une poignée permet de fixer la longe au baudrier ou à la ceinture, mais également de tenir le chien à la main. Une deuxième poignée, au-dessus du mousqueton, permet de maintenir le chien à ses pieds pour une meilleure maîtrise, notamment lors des départs en compétition.

La longe CLASSICA est disponible en 2 longueurs :

- **125 cm** (190 cm tendue à son maximum) pour le canicross, trail, running, trek...
- **165 cm** (240 cm tendue à son maximum) pour le canivtt, le skijoering, la canitrotinette...

Les longes de traction CANI GEAR sont spécialement étudiées pour la pratique des sports canins en amateur ou en compétition. Elles sont conçues pour répondre à deux critères fondamentaux : le poids et la force de traction du chien.

**CANI GEAR**

GARANTIE À VIE

LIFETIME WARRANTY

### LES PLUS

- Poignée pour une tenue en mode laisse longue
- Poignée de retenue en mode laisse courte

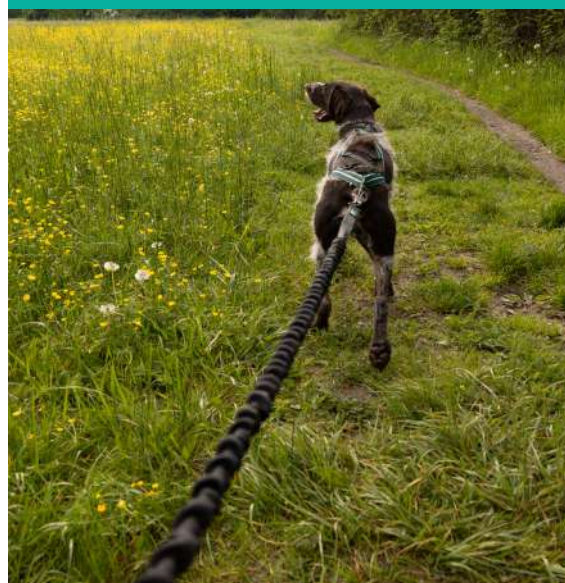

## RÉFÉRENCES PRODUITS

**CY6044** CG6044

LONGES DE TRACTION **CLASSICA - 125 CM**



3 760402 170462

**CY6046** CG6046

LONGES DE TRACTION **CLASSICA XL - 165 CM**



3 760402 170356

## INFORMATIONS TECHNIQUES

ACTIVITÉS SPORTIVES	Canirando Canimarche	Canicross Canitrail	Canitrotinette	Dog-Skating	Bikejoring	Skijoering
LONGUEUR	CLASSICA 125 cm	CLASSICA 125 cm	CLASSICA XL 165 cm	CLASSICA XL 165 cm	CLASSICA XL 165 cm	CLASSICA XL 165 cm

# LONGES DE TRACTION

## INTENSIA



**GARANTIE À VIE**  
LIFETIME WARRANTY

### LES PLUS

- Poignée pour une tenue en mode laisse longue
- Poignée de retenue en mode laisse courte

La longe de traction INTENSIA comprend un élastique plus dur pour accompagner les chiens de grands gabarits au-dessus de 25 kg ou pour les chiens de moyens gabarits tractant intensément. La longe est équipée d'un mousqueton léger et très robuste en métal inoxydable. Une poignée permet de fixer la longe au baudrier ou à la ceinture, mais également de tenir le chien à la main. Une deuxième poignée, au-dessus du mousqueton, permet de maintenir le chien à ses pieds pour une meilleure maîtrise, notamment lors des départs en compétition.

La longe INTENSIA est disponible en 2 longueurs :

- **125 cm** (190 cm tendue à son maximum) pour le canicross, trail, running, trek...
- **165 cm** (240 cm tendue à son maximum) pour le canivtt, le skijoering, la canitrotinette...

Les longes de traction CANI GEAR sont spécialement étudiées pour la pratique des sports canins en amateur ou en compétition. Elles sont conçues pour répondre à deux critères fondamentaux : le poids et la force de traction du chien.



## RÉFÉRENCES PRODUITS

**CY6045 CG6045**  
LONGES DE TRACTION **INTENSIA - 125 CM**



3 760402 170417

**CY6047 CG6047**  
LONGES DE TRACTION **INTENSIA XL - 165 CM**



3 760402 170424

## INFORMATIONS TECHNIQUES

ACTIVITÉS SPORTIVES	Canirando Canimarche	Canicross Canitrail	Canitrotinette	Dog-Skating	Bikejoring	Skijoring
LONGUEUR	INTENSIA 125 cm	INTENSIA 125 cm	INTENSIA XL 165 cm	INTENSIA XL 165 cm	INTENSIA XL 165 cm	INTENSIA XL 165 cm

# LONGES 5 M / 10 M



La longe CANI GEAR donne la liberté au chien de se déplacer sur le terrain en toute sécurité. La sangle se termine par une poignée pour garder le contrôle sur le chien. Un insert en néoprène apporte souplesse et confort et évite ainsi les rougeurs et irritations dues aux frottements de la laisse sur la peau. Une seconde poignée, à proximité du mousqueton, permet de maintenir le chien au pied. La sangle en polyester robuste glisse facilement sur le terrain et est résistante aux abrasions. Idéale par tous temps, la longe est également visible de nuit grâce à ses 2 bandes réfléchissantes présentes sur toute la longueur de la longe.

La longe CANI GEAR est disponible en 2 longueurs : 5 m et 10 m

## RÉFÉRENCES PRODUITS

**CY6049 CG6049**  
LONGE 5 M



3 760402 170486

**CY6050 CG6050**  
LONGE 10 M



3 760402 170493

**CANI GEAR**

**GARANTIE À VIE**

LIFETIME WARRANTY

### LES PLUS

- Poignées en néoprène pour un confort maximal
- Bandes réfléchissantes sur toute la longueur
- Poignée supplémentaire pour maintenir le chien au pied



# LAISSE DE PROMENADE

120 CM



Cette laisse complète l'équipement CANI GEAR pour toutes les sorties et promenades de la vie quotidienne.

Longue de 120 cm, elle est idéale pour les sorties urbaines, permettant de garder le chien à proximité, tout en lui laissant une longueur confortable pour se déplacer.

Fabriquée à partir d'une sangle robuste et résistante à l'abrasion, ainsi que d'un mousqueton à boulon, cette laisse est également très confortable grâce à sa poignée en néoprène apportant souplesse et douceur et évitant ainsi les rougeurs et irritations dues aux frottements de la laisse sur la peau. Idéale par tous temps, la laisse est visible de nuit grâce à ses 2 bandes réfléchissantes.

## RÉFÉRENCE PRODUIT

**CY6048 CG6048**

**LAISSE 120 CM**



3 760402 170479

**CANI  
GEAR**

**GARANTIE À VIE**

LIFETIME WARRANTY

### LES PLUS

- Poignée en néoprène pour un confort maximal
- Bandes réfléchissantes sur toute la longueur



# LONGE VIBE 5 M / 10 M

PVC



Cette longe fabriquée en PVC, un matériau imperméable et imputrescible, est très robuste. Le mousqueton est en zinc, un métal naturellement résistant à la corrosion. Grâce au PVC, la longe se nettoie très facilement et sèche instantanément, limitant ainsi la prolifération de bactéries et les mauvaises odeurs. Ne possédant pas de poignée, cette longe est idéale pour les séances d'éducation, la recherche cynophile, les activités nautiques ou tout simplement par mauvais temps.

## RÉFÉRENCES PRODUITS

**CY6075 CG6075**  
LONGE PVC VIBE 5 M



3 760402 170837

**CY6076 CG6076**  
LONGE PVC VIBE 10 M



3 760402 170844

**G CANI GEAR**

**GARANTIE À VIE**

LIFETIME WARRANTY

### LES PLUS

- Imperméable et antiodeur
- Nettoyage facile
- Idéal pour les activités nautiques ou par mauvais temps







**POLE**

**AUTONOMIE  
& BIEN-ÊTRE**

**SOMMAIRE**



# HYDRATATION & NUTRITION



## 01. HYDRATATION & NUTRITION

# BIEN-ÊTRE ANIMAL : DES PRINCIPES FONDAMENTAUX

Les chiens comme les chats occupent quotidiennement l'esprit de plus de **9 propriétaires sur 10**. La relation entre l'animal de compagnie et l'homme a évolué, les rendant de plus en plus proches et plaçant le chien et le chat comme des **membres de la famille**. Près de 70% des propriétaires de chiens considèrent ces derniers comme leur alter ego. On voit d'ailleurs de plus en plus apparaître le terme de « **Pet Parents** » (parents d'animaux) en remplacement de « propriétaire » ou « maître » d'animaux de compagnie.

### Sensibilité des Français à la notion de "bien-être" des animaux

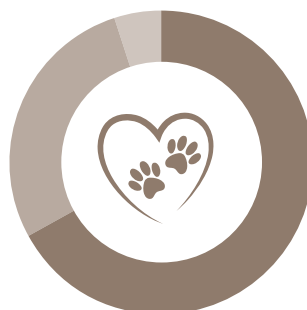

- 67%** oui, tout à fait sensible
- 28%** oui, plutôt sensible
- 5%** non, pas vraiment sensible

Source : ©Ipsos

Une évolution qui se retranscrit également au niveau légal, puisqu'en 2015, l'animal est reconnu officiellement comme « **un être vivant doué de sensibilité** » et non plus comme un « bien meuble ». Un nouveau statut en accord avec le ressenti de la population et les principes directeurs en matière de **bien-être animal** de l'Organisation mondiale de la santé animale.

### Principes du bien-être animal selon la charte de l'organisation mondiale de la santé animale



Absence de faim de soif et malnutrition



Absence de peur et détresse



Absence de stress physique ou thermique



Absence de douleurs, de blessures et de maladies



Liberté d'expression d'un comportement normal



L'animal de compagnie est aujourd'hui un **membre** à part entière de la famille ; son bien-être et sa santé sont au cœur des priorités des "Pet Parents".

# TENDANCES PETFOOD : L'INFLUENCE DU MARCHÉ AGROALIMENTAIRE

Les tendances alimentaires des animaux de compagnie suivent de très près les tendances de *l'alimentation humaine*. Les aliments pour animaux de compagnie sont de plus en plus tournés vers des ingrédients *sains* et *écoresponsables* et de nombreux produits bio, vegan, premium, sans gluten ou encore naturels ont vu le jour.

## Les tendances alimentaires en France

**9 FRANÇAIS  
SUR 10**

ont consommé des produits biologiques en 2020



**84%**

préfèrent choisir un produit ayant le plus d'ingrédients naturels

**73%**

sont prêts à payer plus cher un produit « 100% naturel »

## Le marché du Petfood en France

**4 MILLIARDS  
D'EUROS**

**48%**

de ventes en 10 ans

**90%**

des propriétaires vérifient la composition des aliments



**35%**

achètent des produits bio



Le marché lié à la nutrition et l'hydratation voit une forte progression des produits "Premium". Le consommateur est à la recherche de produits plus sains, plus naturels et plus haut de gamme pour lui-même et pour son animal.

# L'HYDRATATION ET LA NUTRITION : GARANTS D'UN ÉQUILIBRE SANTÉ ET BIEN-ÊTRE

Pour préserver le *bon équilibre nutritionnel*, éviter les problèmes de santé et prolonger la longévité de l'animal de compagnie, une nourriture saine et équilibrée est fondamentale. Au-delà de la qualité nutritionnelle, la mise en place d'un *rythme régulier* et propre à l'animal est indispensable pour respecter son *régime naturel*. Cela va également garantir une *routine* rassurante et éviter des troubles psychologiques tels que l'anxiété ou l'angoisse.

UN ANIMAL À BESOIN DE

**70 ML**

**D'EAU PAR JOUR  
& PAR KILO**



36 kg  
2520 ml



18 kg  
1260 ml



5 kg  
350 ml



4 kg  
280 ml



4 kg  
280 ml



## LES AVANTAGES DE L'AUGMENTATION DE LA RATION QUOTIDIENNE EN EAU

1. Prévention des infections du système urinaire et des pathologies urinaires
2. Amélioration du fonctionnement du foie, y compris l'élimination des toxines et des déchets
3. Accélération de la récupération en cas de maladie ou blessure
4. Soutient à l'organisme pour la conversion d'énergie, la régulation thermique et le métabolisme gras

Le *besoin en eau* est plus important chez le chien et le chat que pour un être humain adulte. Une alimentation variée et équilibrée contribue à satisfaire ce besoin chez l'être humain. L'alimentation des animaux de compagnie est essentiellement constituée de *croquettes* ; or les croquettes ne constituent que **10% de l'apport en eau** journalier nécessaire.

Les Français sont particulièrement attentifs à leurs devoirs envers leur animal de compagnie, pour plus de 90% d'entre eux, **fournir une eau fraîche** et **garantir une alimentation saine** et adaptée à son équilibre alimentaire est un devoir et témoigne du respect envers l'animal.



La domestication a perturbé le rythme physiologique des animaux de compagnie, révélant ainsi de nombreuses pathologies physiques et psychologiques. Il est primordial de proposer des solutions adaptées en terme d'hydratation et de nutrition afin de garantir un bon équilibre santé et bien-être à l'animal.



**95%**

Tenir à disposition de l'animal une réserve d'eau fraîche



**95%**

Assurer un environnement hygiénique à son animal



**93%**

Fournir un abri contre les intempéries à son animal



**91%**

Éduquer son animal



**88%**

Fournir une alimentation équilibrée et en quantité adaptée à son animal



**87%**

Faire vacciner son animal et lui assurer un suivi de santé

## COMPRENDRE LES BESOINS PHYSIOLOGIQUES DES ANIMAUX POUR MIEUX LES RESPECTER

### HYDRATATION

Dans la nature, les animaux comprennent instinctivement que l'eau courante est synonyme d'eau propre. L'eau courante crée un environnement hostile pour les microbes mortels. Le mouvement de l'eau courante brise la surface de l'eau, ce qui contribue à son **oxygénation** : un processus appelé aération. Les chats sont particulièrement sensibles à la fraîcheur et qualité de l'eau. Ils délaissent une eau stagnante, au dépit d'une hydratation suffisante.



Les fontaines **filtrent** et **aèrent** continuellement l'eau en mouvement et lui conservent bien plus de **fraîcheur** qu'une eau stagnante dans un bol. De plus, la circulation continue, associée à la filtration, prévient l'augmentation des **bactéries**, si bien que l'eau reste plus **propre** et **saine**. Les fontaines incitent les animaux de compagnie à **boire davantage**, c'est pourquoi elles sont recommandées par les **vétérinaires**.

## NUTRITION

Bien nourrir son animal est essentiel pour préserver sa bonne santé ; le choix de son alimentation est le facteur principal pour couvrir ses besoins nutritionnels en fonction de son espèce et de son mode de vie. Cependant, le respect de son hygiène de vie, est le second facteur indispensable pour garder un animal en bonne santé.

### Les besoins alimentaires des animaux de compagnie



#### CHAT

PLUSIEURS PETITS  
REPAS / JOUR

Privilégier les heures nocturnes  
croquettes à l'abri de l'humidité  
repas à température ambiante  
éviter l'oxydation des aliments



#### PETIT CHIEN

3 REPAS / JOUR

Métabolisme rapide,  
sensibilité aux baisses  
de sucre



#### MOYEN CHIEN

2 REPAS / JOUR

Privilégier une portion  
le matin et une portion  
le soir

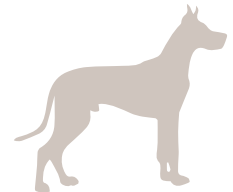

#### GRAND CHIEN

PLUSIEURS PETITS REPAS / JOUR

Sensibilité aux ballonnements  
et troubles gastriques

Routine alimentaire : horaires fixes pour la mise en place d'un cadre rassurant  
Pas de repas 1h avant et 1h après la promenade

## LE SAVIEZ VOUS ?

Le **Bisphénol A** (BPA) est un composé organique présent dans les plastiques alimentaires (boîtes de conserve, canettes, biberons...). En France, depuis le 1<sup>er</sup> janvier 2020, le BPA fait l'objet d'une restriction d'usage dans l'ensemble des applications de contact alimentaire. Suspecté d'être un **perturbateur endocrinien**, il aurait des effets sur la reproduction, le métabolisme et les pathologies cardiovasculaires. Le Bisphénol A favoriserait également l'apparition de diabète, augmenterait les risques d'infertilité et rendrait moins efficace le traitement par chimiothérapie lors d'un cancer.

Des études ont révélé des **effets néfastes et dangereux** pour **la santé de l'animal** : effets sur la reproduction, sur la glande mammaire, sur le métabolisme, le cerveau et le comportement.



# FONTAINE OUTLAST™ 1.8L



La fontaine OUTLAST™ est équipée d'un système unique et breveté : la technologie HydroSpin™. Grâce à cette technologie, l'eau circule grâce à un moteur à force centrifuge ultra silencieux : il n'y a donc plus de pompe à nettoyer ! Cette fontaine intelligente détecte le niveau d'eau et stoppe le moteur lorsqu'il est trop bas. Des leds indiquent lorsqu'il faut changer les filtres ou lorsqu'il faut ajouter de l'eau. Dotée d'une triple filtration, un premier filtre en mousse retient les grosses impuretés telles que les poils ou insectes. Le filtre 2 en 1 Ion-X™ est un filtre double composée d'une partie au charbon actif et d'un échangeur d'ions. Le filtre à charbon actif élimine le mauvais goût et les mauvaises odeurs ; le filtre échangeur d'ions adoucit l'eau et empêche l'accumulation de minéraux néfastes pour la santé.



## LES PLUS

- Technologie moteur à force centrifuge
- Pas de pompe à nettoyer
- Capteur de niveau d'eau
- Triple filtration

## RÉFÉRENCE PRODUIT

CY0255 PWW10-17958  
FONTAINE OUTLAST 1.8 L



0 729849 179585

## CONSOMMABLE

CY0253 PAC10-17906  
FILTRE ION-X



0 729849 179066



## INFORMATIONS TECHNIQUES



Moteur à force centrifuge  
qui fait circuler l'eau

Moteur étanche séparé de l'eau ne  
nécessitant aucun nettoyage

### LA PREMIÈRE FONTAINE AU MONDE SANS POMPE

La fontaine OUTLAST™ est dotée d'une technologie unique au monde et brevetée par PetSafe® : la technologie HydroSpin™.

À la place de la traditionnelle pompe plus bruyante et qui nécessite un nettoyage régulier et fastidieux, le nouveau moteur à force centrifuge n'entre pas en contact de l'eau et ne nécessite aucun nettoyage.



### UN MOTEUR INTELLIGENT

Le moteur silencieux et intelligent est équipé de capteurs qui régulent le débit de l'eau. Ainsi le moteur ralentit la nuit pour faire moins de bruit et lorsque le débit d'eau est faible. Une LED rouge indique un niveau d'eau faible et le moteur s'arrête automatiquement quand le niveau d'eau devient insuffisant. Une lumière bleue permet d'illuminer la fontaine afin de la rendre plus visible la nuit, cette option s'active et se désactive par un bouton ON/OFF.



### UN ASSEMBLAGE RAPIDE

La nouvelle fontaine OUTLAST™ se compose seulement de quelques éléments facilitant ainsi son assemblage et son entretien :

- 1 Insérer le filtre ION-X™
- 2 Ajouter le cône
- 3 Visser le couvercle

### UNE EAU PROPRE ET SAINTE

La fontaine OUTLAST™ se distingue par l'ajout du nouveau filtre breveté Ion-X™ ; un filtre 2 en 1 au charbon actif et échangeur d'ions. Le filtre à charbon actif élimine le mauvais goût et les mauvaises odeurs, le filtre échangeur d'ions adoucit l'eau et empêche l'accumulation de minéraux néfastes pour la santé.

#### Filtre Ion-X™ :

Charbon actif : élimine le mauvais goût et les mauvaises odeurs

Échangeur d'ions : adoucit l'eau et filtre les minéraux



UNE SOLUTION D'HYDRATATION RÉVOLUTIONNAIRE POUR ANIMAUX DE COMPAGNIE	Fontaine OUTLAST™	Autres fontaines
Technologie brevetée HydroSpin™	✓	✗
Conception durable sans pompe	✓	✗
Une installation et un nettoyage sans effort	✓	✗
Les indicateurs DEL vous indiquent quand le niveau d'eau est faible et quand changer le filtre	✓	✗
Double filtration avec la technologie ION-X™	✓	✗
Les capteurs intelligents ralentissent le débit d'eau la nuit	✓	✗

### POURQUOI CHOISIR UN SYSTÈME SANS POMPE ?

#### ✓ SANS

- ⊙ Accumulation de saleté
- ⊙ Panne fréquente de la pompe
- ⊙ Nettoyage fastidieux



SCANNEZ LE QR CODE POUR DÉCOUVRIR LA SIGNIFICATION DES SIGNAUX LED



# FONTAINE VIVA™ 1.8L / 4,1 L



La fontaine à bulles VIVA™ encourage les animaux à boire davantage grâce à son système de circulation d'eau continue. Cette fontaine intelligente détecte et indique par led lorsqu'il faut changer les filtres ou ajouter de l'eau. De plus, en cas de niveau d'eau bas, le moteur se coupe automatiquement.

Dotée d'une triple filtration, un premier filtre en mousse retient les grosses impuretés telles que les poils ou insectes. Le filtre 2 en 1 Ion-X™ est un filtre double composée d'une partie au charbon actif et d'un échangeur d'ions. Le filtre à charbon actif élimine le mauvais goût et les mauvaises odeurs ; le filtre échangeur d'ions adoucit l'eau et empêche l'accumulation de minéraux néfastes pour la santé.

## LES PLUS

- Indicateur de niveau bas et changement de filtres
- Coupure automatique du moteur en cas de manque d'eau
- Triple filtration



## RÉFÉRENCES PRODUITS

**CY0251** PWW10-17920  
FONTAINE VIVA 1.8L



0 729849 179202

**CY0252** PWW10-17923  
FONTAINE VIVA 4.1L



0 729849 179233

## CONSOMMABLES

**CY0254** PAC10-17961  
FILTRE EN MOUSSE



0 729849 179615



**CY0253** PAC10-17906  
FILTRE ION-X



0 729849 179066



## INFORMATIONS TECHNIQUES

### POUR ANIMAUX SENSIBLES

La fontaine VIVA™ ne possède pas de cascade, la circulation continue de l'eau via le bulleur est ainsi très discrète et silencieuse. De plus, une molette de réglage située sur la pompe permet d'augmenter ou diminuer le débit d'eau permettant un mouvement de l'eau plus ou moins vif à la surface. Ce système d'écoulement est idéal pour les animaux sensibles au bruit, craintifs ou pour éviter les nuisances sonores dans les petits appartements.

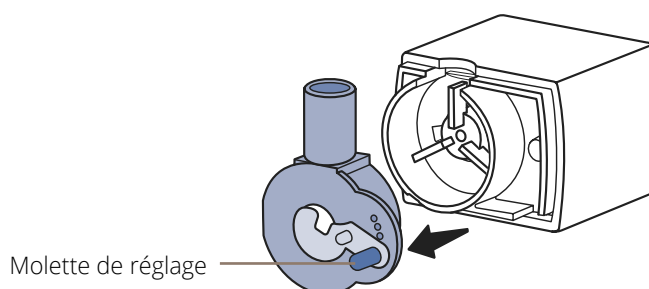

## ARRÊT AUTOMATIQUE

La fontaine VIVA™ est visible de nuit grâce à une discrète LED bleue qui l'illumine de jour comme de nuit. Une fenêtre transparente à l'avant permet de visualiser rapidement le niveau d'eau de la fontaine. Des capteurs internes détectent automatiquement le niveau d'eau : une LED rouge indique un niveau d'eau faible et le moteur s'arrête automatiquement quand le niveau d'eau devient insuffisant.



## ENTRETIEN RAPIDE ET FACILE

La nouvelle fontaine VIVA™ se compose seulement de quelques éléments facilitant ainsi son assemblage et son entretien. Les deux pièces principales se démontent rapidement et peuvent être lavées au lave-vaisselle.

## UNE EAU PROPRE ET SAIN

La fontaine VIVA™ se distingue par l'ajout du nouveau filtre breveté Ion-X™ ; un filtre 2 en 1 au charbon actif et échangeur d'ions. Le filtre à charbon actif élimine le mauvais goût et les mauvaises odeurs, le filtre échangeur d'ions adoucit l'eau et empêche l'accumulation de minéraux néfastes pour la santé. Un troisième filtre en mousse retient les éléments flottants (poils, insectes, feuilles...) et protège ainsi la pompe.

### Filtre Ion-X™ :

Charbon actif : élimine le mauvais goût et les mauvaises odeurs

Échangeur d'ions : adoucit l'eau et filtre les minéraux



1.8L



4.1L



**FONTAINE STREAMSIDE™**

1.8L



Cette fontaine a une capacité en eau de 1,8 L, ce qui convient parfaitement à un chat ou un petit chien. La conception silencieuse de la fontaine génère un léger frémissement de l'eau sur la tour en céramique (par opposition à un flux à écoulement libre), ce qui permet aux chats peureux ou timides de s'approcher sans crainte de la fontaine. La fontaine utilise une pompe, un filtre à charbon et un autre en mousse qui fonctionnent ensemble pour éliminer les poils, la salive et les goûts désagréables de l'eau. La fontaine en céramique est fabriquée en matériaux haut de gamme sans BPA, hygiéniques et résistants aux rayures. Son design élégant et profilé se fond parfaitement dans la décoration intérieure et s'intègre parfaitement aux petits espaces grâce à sa taille compacte. Le nettoyage de la fontaine est facile et pratique : la tour et son bol se placent dans le panier haut du lave-vaisselle et la pompe se nettoie à la main.

**LES PLUS**

- Sûre et hygiénique : matériaux de qualité et résistants aux rayures
- La tour et le bol à 360° permettent de boire sous n'importe quel angle
- Fonctionnement silencieux
- Design compact

**RÉFÉRENCE PRODUIT**

**CY0708** PWW19-17098  
**FONTAINE STREAMSIDE 1.8 L**



0 729849 170988

**CONSOMMABLES**

**CY3614** PAC19-14088  
 FILTRES DE RECHANGE - CHARBON ACTIF



0 729849 140882



**CY3615** PAC19-14089  
 FILTRES DE RECHANGE - MOUSSE



0 729849 140899

**INFORMATIONS TECHNIQUES**

Chat	Petit Chien	Moyen Chien	Grand Chien	Modèle
1 à 2	1 à 2	1	-	Fontaine 1.8L

# FONTAINE AVALON 2L



La fontaine en céramique pour animaux de compagnie Avalon filtre et fait circuler l'eau de l'animal en permanence, ce qui permet de la garder plus propre et plus fraîche qu'avec un bol d'eau classique. La fontaine pour animaux de compagnie Avalon offre 2 litres d'eau fraîche et filtrée dans un design en céramique facile à nettoyer. Le double courant d'eau à écoulement libre aère l'eau et encourage les animaux à boire plus, offrant ainsi une meilleure solution d'hydratation pour les animaux. La fontaine Avalon est équipée d'une double filtration, le filtre en mousse capture les poils et autres saletés pour une eau plus pure ; le filtre au charbon actif élimine les mauvais goûts et mauvaises odeurs.

## LES PLUS

- La fabrication en céramique permet un nettoyage et une hygiène plus faciles
- Récipient surélevé pour animaux plus vieux ou souffrant d'arthrose
- Pompe submersible pour un fonctionnement silencieux
- Lavable au lave-vaisselle (sauf la pompe)

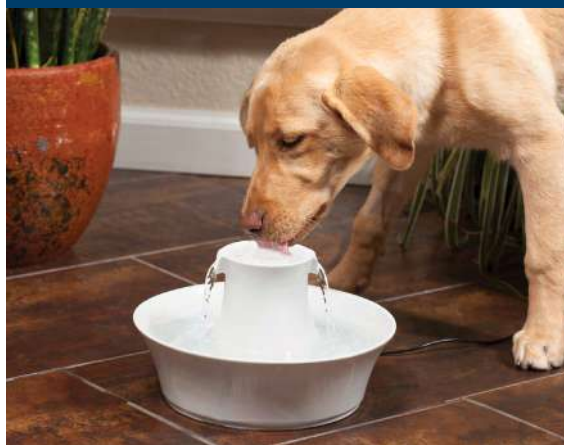

## RÉFÉRENCE PRODUIT

**CY3568 AVALON-EU-45**  
FONTAINE **AVALON 2 L**



0 729849 140929

## CONSOMMABLES

**CY3614 PAC19-14088**  
FILTRES DE RÉCHANGE - CHARBON ACTIF



0 729849 140882



**CY3615 PAC19-14089**  
FILTRES DE RÉCHANGE - MOUSSE



0 729849 140899



## INFORMATIONS TECHNIQUES

Chat	Petit Chien	Moyen Chien	Grand Chien	Modèle
1 à 2	1 à 2	1	-	Fontaine 2L

# FONTAINE SEASIDE™ 1.8L



La fontaine Seaside™ a une capacité en eau de 1,8 L, ce qui convient parfaitement à un chat ou un petit chien. La conception silencieuse de la fontaine génère un léger frémissement de l'eau sur la tour inoxydable (par opposition à un flux à écoulement libre), ce qui permet aux animaux peureux ou timides de s'approcher sans crainte de la fontaine. La fontaine utilise une pompe, un filtre à charbon et un autre en mousse qui fonctionnent ensemble pour éliminer les poils, la salive et les goûts désagréables de l'eau, de sorte qu'ils ont toujours de l'eau propre à boire. La fontaine en acier inoxydable est fabriquée avec des matériaux de qualité sans BPA, hygiéniques et résistants à la rouille et aux rayures. Le nettoyage de la fontaine est facile et pratique : la tour inoxydable et son bol se placent dans le panier haut du lave-vaisselle et la pompe se nettoie à la main.

## LES PLUS

- Matériau en acier inoxydable durable et résistant à la rouille
- La tour et le bol à 360° permettent de boire sous n'importe quel angle
- Fonctionnement silencieux
- Design compact



## RÉFÉRENCE PRODUIT

**CY0707** PWW19-17100  
FONTAINE **SEASIDE 1.8 L**



0 729849 171008

## CONSOMMABLES

**CY3614** PAC19-14088  
FILTRES DE RECHANGE - CHARBON ACTIF



0 729849 140882



**CY3615** PAC19-14089  
FILTRES DE RECHANGE - MOUSSE



0 729849 140899



## INFORMATIONS TECHNIQUES

Chat	Petit Chien	Moyen Chien	Grand Chien	Modèle
1 à 2	1 à 2	1	-	Fontaine 1.8L

# FONTAINE 360° INOX 3.8L



La fontaine pour animaux de compagnie PetSafe® 360° contient 3,8 litres d'eau et offre une grande tranquillité d'esprit aux propriétaires d'animaux domestiques qui savent que leur compagnon dispose d'une bonne quantité d'eau fraîche. Des bords verseurs interchangeables sont fournis avec la fontaine, ce qui permet de changer de bords du bec verseur pour proposer jusqu'à 5 courants d'eau à écoulement libre pour les propriétaires de plusieurs animaux. Le courant d'eau à écoulement libre aère l'eau et encourage les animaux à boire plus, offrant ainsi une meilleure solution d'hydratation pour les animaux ! La fontaine 360° est équipée d'une double filtration, le filtre en mousse capture les poils et autres saletés pour une eau plus pure ; le filtre au charbon actif élimine les mauvais goûts et mauvaises odeurs.

## LES PLUS

- Les bords interchangeables du bec verseur permettent de créer de 1 à 5 courants distincts
- La rampe de réception réduit les éclaboussures et le bruit de l'eau qui tombe
- Pompe submersible pour un fonctionnement silencieux
- Lavable au lave-vaisselle (excepté la pompe)



## RÉFÉRENCE PRODUIT

**CY3091 D360SS-EU-45**  
FONTAINE 360° INOX 3.8 L



0 729849 143609

## CONSOMMABLES

**CY3613 PAC19-14356**  
FILTRES DE RECHANGE - CHARBON ACTIF



0 729849 143562

**CY3615 PAC19-14089**  
FILTRES DE RECHANGE - MOUSSE



0 729849 140899

## INFORMATIONS TECHNIQUES

Chat	Petit Chien	Moyen Chien	Grand Chien	Modèle
1 à 3	1 à 3	1 à 2	1	Fontaine 3.8L

# FONTAINE 1.8L / 3.7L / 7.5L



Les fontaines pour animaux de compagnie PetSafe® de 1.8L, 3.7L et 7.5L sont spécifiquement conçues pour garantir une hydratation saine et fraîche tout au long de la journée. Cette fontaine automatique comprend un courant d'eau qui coule librement assurant ainsi l'oxygénation de l'eau. Une molette non accessible par l'animal permet de régler le débit du flux d'eau et choisir ainsi un fonctionnement plus ou moins silencieux et rapide. Il est également possible de couper complètement la cascade d'eau, la circulation de l'eau restant assurée par la pompe. La fontaine est équipée d'une double filtration : un premier filtre en mousse capture les poils et la saleté et un second filtre à charbon actif élimine chlore, odeurs et petites particules. La conception de la fontaine a été imaginée pour faciliter son utilisation et son nettoyage. Des poignées incurvées permettent de la déplacer facilement pour le remplissage et ses angles intérieurs arrondis sont faciles d'accès avec une éponge. La fontaine est fabriquée en plastique sans BPA et est démontable pour être lavée au lave-vaisselle.

## RÉFÉRENCES PRODUITS

**CY0786** PWW19-16794  
FONTAINE **1.8 L**



0 729849 167940

**CY0785** PWW19-16778  
FONTAINE **3.7 L**



0 729849 167780

**CY1369** PWW19-16562  
FONTAINE **7.5 L**



0 729849 165625

## INFORMATIONS TECHNIQUES

Chat	Petit Chien	Moyen Chien	Grand Chien	Modèle
1 à 2	1 à 2	1	-	Fontaine 1,8L
1 à 3	1 à 3	1 à 2	1	Fontaine 3,7L
1 à 4	1 à 4	1 à 3	1 à 2	Fontaine 7.5L

## LES PLUS

- Filtre en mousse : capture poils et saletés
- Filtre à charbon actif : élimine chlore, odeurs et petites particules
- Plastique sans BPA
- Débit d'eau réglable
- Lavable au lave-vaisselle (pompe exclue)



## CONSOMMABLES

**CY3614** PAC19-14088  
FILTRES DE RECHANGE - CHARBON ACTIF



0 729849 140882



**CY3615** PAC19-14089  
FILTRES DE RECHANGE - MOUSSE



0 729849 140899





# FONTAINE BUTTERFLY 1.5L



La fontaine à eau Butterfly pour animaux de compagnie PetSafe® filtre et fait circuler l'eau en permanence. Le papillon sur le dessus produit quatre flux à écoulement libre et peut se retirer pour créer un flux silencieux et effervescent. La fontaine a été spécialement conçue pour faciliter son nettoyage, le plastique utilisé est certifié sans Bisphénol A pour garantir la sécurité des animaux. La fontaine est équipée d'une double filtration : le filtre en mousse capture les poils et autres saletés pour une eau plus pure ; le filtre au charbon actif élimine les mauvais goûts et les mauvaises odeurs..

## PetSafe®

### LES PLUS

- Le bol de 1,5 litre est idéal pour les chats et les petits chiens.
- Les multiples cascades d'eau incitent vos animaux de compagnie à boire davantage.
- Grâce au stockage de l'eau, il y a toujours de l'eau à disposition, même lorsque l'appareil est éteint.
- Ce modèle en plastique sans BPA est facile à nettoyer.



### RÉFÉRENCE PRODUIT

**CY0857** PWW19-16929  
FONTAINE **BUTTERFLY 1.5L**



0 729849 169296

### CONSOMMABLES

**CY3614** PAC19-14088  
FILTRES DE RECHANGE - CHARBON ACTIF



0 729849 140882



**CY3615** PAC19-14089  
FILTRES DE RECHANGE - MOUSSE



0 729849 140899



### INFORMATIONS TECHNIQUES

Chat	Petit Chien	Moyen Chien	Grand Chien	Modèle
1	1	-	-	Fontaine 1.5L

# KIT DE NETTOYAGE FONTAINE



Kit de nettoyage composé de 3 brosses, destiné à assurer le bon fonctionnement et allonger la durée de vie des fontaines.

The PetSafe logo, featuring the brand name in blue on a yellow background with a house icon.

## CONSEIL

1. Bien nettoyer la fontaine
2. Faire tourner la fontaine avec le vinaigre blanc pendant 1 heure
3. Bien rincer à l'eau claire et mettre de l'eau propre destinée à l'animal

## RÉFÉRENCE PRODUIT

CY2630 CKPH-INTL-19  
KIT DE NETTOYAGE FONTAINES



## INFORMATIONS TECHNIQUES

Pour prolonger la durée de vie des fontaines, nous conseillons de nettoyer régulièrement les différents éléments. Pour les eaux calcaires, il est possible de réaliser une filtration au vinaigre blanc afin d'éliminer le tartre et le calcaire. Bien nettoyer à l'eau claire et mettre en route la fontaine une heure avant de remplacer par de l'eau propre destinée à l'animal.

# DISTRIBUTEUR CONNECTÉ

## SMART FEED 12 REPAS



Le distributeur de croquettes connecté Smart Feed de PetSafe® se connecte au Wi-Fi et permet de programmer ainsi que de surveiller les repas de l'animal à distance directement depuis un smartphone. Le distributeur envoie des notifications sur le smartphone lorsque l'animal a été nourri et lorsque le niveau de nourriture est faible ou quand le conteneur est vide. L'application My PetSafe permet de programmer le distributeur et d'adapter la distribution de nourriture au régime spécifique de chaque animal.

# PetSafe®

### LES PLUS

- Programmez jusqu'à 12 repas avec des portions allant de 12.5g à 400g par ration
- La fonction « Feed Now » pour distribuer instantanément le repas
- L'option « Slow Feed » pour réguler la vitesse de distribution
- Grand conteneur pouvant comporter jusqu'à 2.4 kg de croquettes
- Couvercle hermétique pour maintenir les aliments au frais
- Bol amovible en acier inoxydable



### RÉFÉRENCE PRODUIT

**CY0787 PFD19-16861**  
DISTRIBUTEUR CONNECTE **SMART FEED 12 REPAS**



0 729849 168619

### ACCESSOIRE & CONSOMMABLE

**CY0711 ZAC19-17079**  
SÉPARATEUR 2 REPAS



0 729849 170797



**CY0276 546605**  
PILE ALCALINE D VARTA  
LONGLIFE POWER X2



4 008496 559237



### INFORMATIONS TECHNIQUES



**My PetSafe®**



Chat	Petit Chien	Moyen Chien	Grand Chien
✓	✓	✓	✓

Le distributeur Smart Feed comprend un adaptateur pour un branchement sur secteur. Un compartiment de 4 piles D peut également être utilisé comme source d'énergie ou pour prendre le relais en cas de coupure d'électricité

# DISTRIBUTEUR AUTOMATIQUE

## SIMPLY FEED 12 REPAS



Avec son design épuré et des fonctions avancées, le distributeur digital de nourriture pour animaux domestiques Simply Feed™ permet de programmer et de nourrir chat ou chien en l'absence de son maître. Avec les programmes de distribution pour chat ou chien comportant des repas prédéfinis distribués deux fois par jour, la mise en place est très rapide. L'option utilisateur permet de personnaliser le programme de distribution avec un maximum de 12 repas par jour. Le réservoir contenant jusqu'à 2.4 kg de croquettes sèches ou semi-humides est transparent, permettant ainsi de contrôler le niveau de nourriture d'un seul coup d'œil. Le Simply Feed™ facilite la bonne gestion du poids des animaux en proposant une routine de repas contrôlés par portion, pour un animal plus sain et plus heureux !

### LES PLUS

- Capacité totale jusqu'à 2.4 kg de croquettes sèches ou semi-humides
- Programmable – Définissez facilement le nombre de repas, les heures des repas et la taille des portions
- Couvercle hermétique
- Option de distribution lente pour les animaux qui mangent trop rapidement
- Bol amovible en acier inoxydable



### RÉFÉRENCE PRODUIT

**CY3871 PFD19-15521**  
DISTRIBUTEUR AUTOMATIQUE **SIMPLY FEED**  
**12 REPAS**



0 729849 155213

### ACCESSOIRE & CONSOMMABLE

**CY0711 ZAC19-17079**  
SÉPARATEUR 2 REPAS



0 729849 170797



**CY0276 546605**  
PILE ALCALINE D VARTA  
LONGLIFE POWER X2



4 008496 559237



### INFORMATIONS TECHNIQUES

Nécessite 4 piles alcalines D (non incluses)

Chat	Petit Chien	Moyen Chien	Grand Chien
✓	✓	✓	✓

# DISTRIBUTEUR AUTOMATIQUE

## 5 REPAS



Idéal pour les chiens comme pour les chats, ce distributeur de nourriture à 5 repas, permet de distribuer repas, récompenses ou médicaments à des heures pré-déterminées. L'écran LCD permet de régler facilement l'heure de distribution et le plateau amovible est facilement lavable au lave-vaisselle. Chaque compartiment contient jusqu'à 165g de nourriture. Il est possible de programmer jusqu'à 5 repas par jour ou planifier un repas pour les 5 jours à venir.

# PetSafe

### LES PLUS

- Minuterie digitale pour programmer jusqu'à 5 repas à l'avance
- Jusqu'à 165g de croquettes par compartiment, soit 825g de capacité totale
- Plateau amovible pour faciliter le lavage
- Convient aux croquettes et friandises



### RÉFÉRENCE PRODUIT

**CY3618 PFD11-13707**  
DISTRIBUTEUR AUTOMATIQUE **EATWELL 5 REPAS**



0 729849 137073

### CONSOMMABLE

**CY0276 546605**  
PILE ALCALINE D VARTA LONGLIFE POWER X2



4 008496 559237



### INFORMATIONS TECHNIQUES

Nécessite 4 piles alcalines D (non incluses)

Chat	Petit Chien	Moyen Chien	Grand Chien
✓	✓	✓	-

# DISTRIBUTEUR AUTOMATIQUE MÉCANIQUE 2 REPAS



## PetSafe

### LES PLUS

- Jusqu'à 150g de nourriture par compartiment soit 300g de capacité totale
- Minuterie facile d'utilisation, il suffit de tourner les boutons
- Plastique solide sans BPA
- Peut être lavé au lave-vaisselle

Grâce à ce distributeur automatique 2 repas, rien n'est plus simple que de gérer les habitudes alimentaires de son animal de compagnie, même lorsque le propriétaire n'est pas à la maison. Ce distributeur automatique de nourriture est très pratique et permet de régler la minuterie pour chaque repas, et ceci 24 heures à l'avance. Chaque section peut contenir une portion de nourriture équivalente à 150g. Fabriqué en plastique solide sans Bisphénol A, les récipients peuvent être lavés au lave-vaisselle. Ce distributeur convient aux croquettes, pâtée et friandises pour un chat ou un petit chien.



### RÉFÉRENCE PRODUIT

**CY0776** PFD19-17005  
DISTRIBUTEUR AUTOMATIQUE MÉCANIQUE 2 REPAS



0 729849 170056

### CONSOMMABLE

**CY0274** 546587  
PILE ALCALINE AA VARTA LONGLIFE POWER X4



4 008496 559435



### INFORMATIONS TECHNIQUES

Nécessite 1 pile alcaline AA (non incluses)

Chat	Petit Chien	Moyen Chien	Grand Chien
✓	✓	-	-

# CONSOMMABLES

## FILTRES



**FILTRES DE RECHANGE -  
CHARBON ACTIF**  
CY3614 PAC19-14088



0 729849 140882

**Compatible avec les fontaines :**

CY0707 - CY0708 - CY0786 - CY0785 - CY1369 -  
CY0857 - CY3568



**FILTRES DE RECHANGE -  
MOUSSE**  
CY3615 PAC19-14089



0 729849 140899

**Compatible avec les fontaines :**

CY0707 - CY0708 - CY0786 - CY0785 - CY1369 -  
CY0857 - CY3568 - CY3091



**FILTRES DE RECHANGE -  
CHARBON ACTIF**  
CY3613 PAC19-14356



0 729849 143562

**Compatible avec la fontaine :**

CY3091



**FILTRES EN MOUSSE**  
CY0254 PAC10-17961



0 729849 179615

**Compatible avec les fontaines :**

CY0251 - CY0252



**FILTRES ION-X**  
CY0253 PAC-17906



0 729849 179066

**Compatible avec la fontaine :**

CY0251 - CY0252 - CY0255

## PILES



**PILE ALCALINE AA**  
**VARTA LONGLIFE POWER X4**  
CY0274 546587



4 008496 559435



**PILE ALCALINE D**  
**VARTA LONGLIFE POWER X2**  
CY0276 546605



4 008496 559237



# PORTES & ACCESSIBILITÉ





## 02. PORTES & ACCESSIBILITÉ

# ANIMAL DE COMPAGNIE : LE PLUS SAUVAGE DES MEMBRES DE LA FAMILLE

*Possesseurs d'animaux considèrent leur chien/chat comme un membre de la famille*

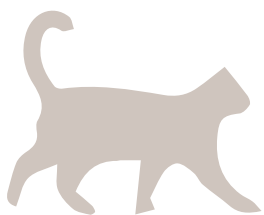

**67%**

considèrent leur chat comme un membre de la famille

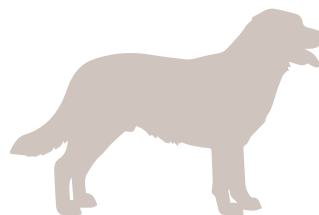

**71%**

considèrent leur chien comme un membre de la famille

Les chiens et les chats sont **domestiqués** depuis de nombreux siècles, mais leur place au sein de la société et surtout au sein de la famille a nettement évolué au cours de ce siècle. Aujourd'hui, le chien et le chat sont bien plus que des animaux de compagnie, en effet lorsque l'on interroge les possesseurs d'animaux, **66%** considèrent que leur chat est **un membre à part entière de leur famille** ; et la proportion monte jusqu'à **74%** pour les chiens.



### Qu'est-ce que l'instinct ?

L'instinct, c'est avant tout un ensemble de réflexes innés avec lesquels la plupart des êtres vivants viennent au monde. Ils sont nombreux et diffèrent d'une espèce à l'autre.

Ce nouveau rapport tend à infantiliser l'animal et le risque de ne pas satisfaire à ses besoins instinctifs est de plus en plus présent. Pourtant les instincts primaires des animaux de compagnie sont encore aujourd'hui bien ancrés dans leurs gènes.



## Besoins instinctifs



- **CHASSE** : flairer, traquer, chasser, courir.
- **CREUSER** : faire des réserves de nourriture, débusquer des proies.
- **SURVIE** : se savoir en sécurité, pouvoir se réfugier.
- **MARQUAGE DE TERRITOIRE** : communication avec ses congénères.
- **ACTIVITÉ** : animal polyphasique qui alterne les phases d'éveil et de sommeil tout au long des 24h, pics d'activité au crépuscule et à l'aube.

- **CHASSE** : besoin viscéral, recherche de nourriture.
- **EXPLORATION** : curiosité, découvrir le monde.
- **SURVIE** : se savoir en sécurité, pouvoir se réfugier.
- **MARQUAGE DE TERRITOIRE** : établir sa position.

Lorsque le chien ou le chat ne peut satisfaire à ses besoins instinctifs, les risques de développer des **troubles du comportement** sont importants : anxiété, stress, apathie, comportement agressif / destructif...



L'animal de compagnie, aujourd'hui membre à part entière de la famille, est de plus en plus infantilisé ; or celui-ci a des besoins instinctifs inhérents à son équilibre physique et mental.

## GAGNER EN AUTONOMIE, POUR UN BON ÉQUILIBRE DE VIE

Le mode de vie actuel des humains se répercute sur l'animal. Souvent seul en journée, l'animal doit gagner en autonomie : se nourrir et s'hydrater à sa guise, s'occuper physiquement et mentalement, satisfaire ses besoins physiologiques et instinctifs...

Un animal n'ayant pas la possibilité d'être autonome au cours de la journée peut développer des **troubles physiques et psychiques**. Les risques **d'infections** et de **maladies urinaires** sont entre autres les conséquences d'un animal n'ayant pas l'autonomie suffisante pour satisfaire à ses **besoins physiologiques**. Priver un animal de son autonomie, en ne lui donnant pas la possibilité d'accéder au monde extérieur, peut avoir un impact fort sur sa **santé mentale** : augmentation du stress, anxiété, comportements d'évitement et de colère, sentiment d'ennui et d'isolement, comportement apathique...

**LE MANQUE D'AUTONOMIE  
PRIVE L'ANIMAL DE SA LIBERTÉ  
ET LE PLACE EN SITUATION DE  
CONFINEMENT QUOTIDIEN**

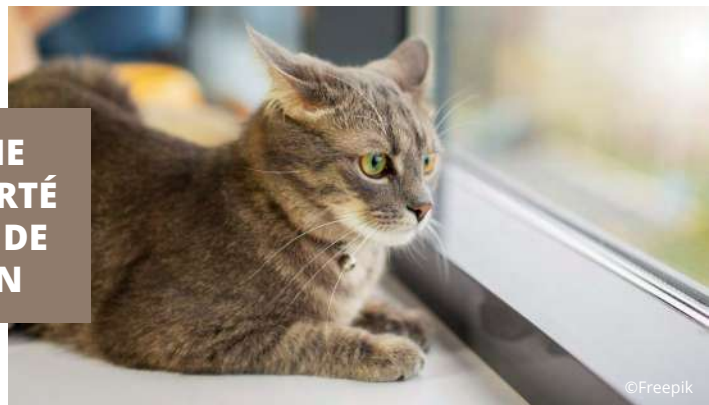

©Freepik



Dépendant du mode de vie de l'être humain, l'animal est soumis à un déséquilibre de ses besoins physiologiques et psychiques pouvant entraîner des troubles de la santé.

# HABITAT : UN ENGOUEMENT FORT DES FRANÇAIS

Depuis quelques années, les Français font preuve d'un réel engouement pour le marché de l'aménagement de l'habitat. Une tendance forte qui se vérifie chaque année par une progression moyenne du CA de **3 à 6%**, selon les secteurs.

Cet engouement des Français, pour l'amélioration de l'habitat, s'inscrit dans la tendance des critères de **bien-être**. Cela comprend la manière de mieux consommer (plus responsable, prévalence à la qualité), mais également la volonté de se sentir bien chez soi.

**76%** des Français se déclarent intéressés par la décoration d'intérieur, une tendance bien ancrée dans les habitudes de consommation des ménages puisqu'ils dépensent en moyenne **400€** par an dans la décoration.

Le marché de l'habitat voit également une forte poussée du segment de l'isolation : une tendance en rapport direct avec les enjeux environnementaux. La volonté de protéger l'intérieur de l'habitation des influences extérieures, mais aussi de conserver la chaleur et d'améliorer le bilan énergétique motivent les dépenses des ménages français.

Répartition du CA dans le marché de l'habitat

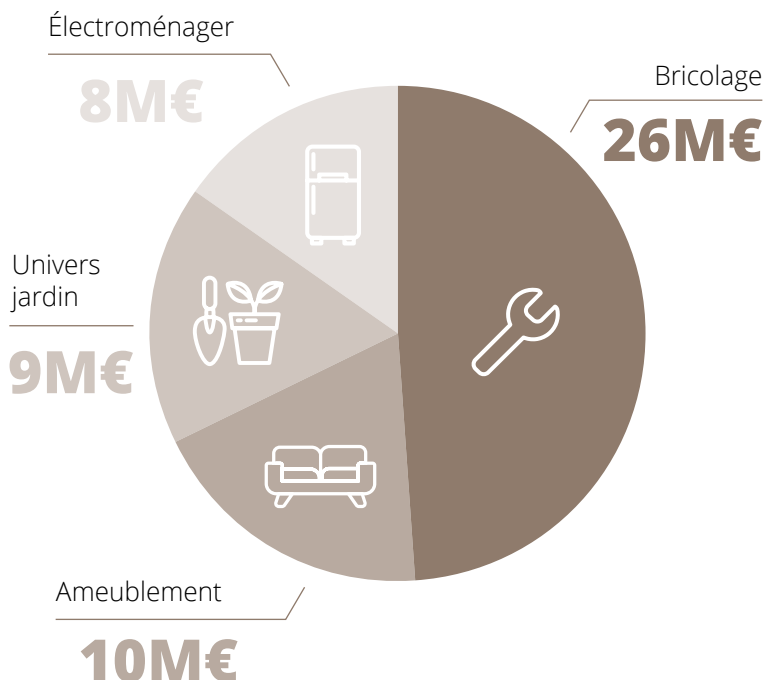

Le marché de l'aménagement de l'habitat est en plein essor : les Français tendent à améliorer leur confort de vie au quotidien en investissant dans des produits premium à forte valeur qualitative et écologique.

## CHOISIR LA BONNE PORTE

COMBIEN PÈSE VOTRE CHIEN ?



## CHOISIR LA BONNE PORTE

COMBIEN PÈSE VOTRE CHAT ?



Jusqu'à 7 kg

### Verrou 2 voies

**CY1714**  
715SGIFD  
**CY1715**  
730SGIFD



### Verrou 4 voies

**CY1690**  
919SGIFD  
**CY1691**  
917SGIFD  
**CY1198**  
915SGIFD



### Isolée

**CY1257**  
PPA19-15794



### Entrée sélective Magnétique 4 voies

**CY1692**  
932SGIFD  
**CY1697**  
400SGIFD  
**CY1698**  
420SGIFD



### Entrée sélective Puce RFID 4 voies

**CY1039**  
PPA19-16145  
**CY0924**  
PPA19-16811



Jusqu'à 7 kg

### Verrou 2 voies

**CY1714**  
715SGIFD  
**CY1715**  
730SGIFD



**CY1710**  
600ML



**CY1690**  
919SGIFD  
**CY1691**  
917SGIFD  
**CY1198**  
915SGIFD



**CY0863**  
PPA19-16904  
**CY0864**  
PPA19-16732



### Isolée

**CY1257**  
PPA19-15794



### Magnétique 4 voies

**CY1692**  
932SGIFD



**CY1697**  
400SGIFD  
**CY1698**  
420SGIFD



### Entrée sélective Puce RFID 4 voies

**CY1039**  
PPA19-16145  
**CY1094**  
PPA19-16811



Jusqu'à 10 kg

### Verrou 4 voies

**CY0259**  
PPA10-17882



### Connectée 4 voies

**CY0418**  
ZPA19-17252



Jusqu'à 18 kg

### Verrou 2 voies

**CY1717**  
740SGIFD  
**CY1718**  
755SGIFD



**CY1711**  
620ML



### Isolée

**CY1258**  
PPA19-15795



Jusqu'à 11 kg

### Verrou 4 voies

**CY1693**  
280SGIFD  
**CY1694**  
270SGIFD



**CY0259**  
PPA10-17882



### Connectée 4 voies

**CY0418**  
ZPA19-17252



Jusqu'à 45 kg

### Verrou 2 voies

**CY1720**  
760SGIFD  
**CY1712**  
640ML



### Isolée

**CY1259**  
PPA19-15796



### Entrée sélective Connectée 4 voies

**CY0418**  
ZPA19-17253



Jusqu'à 100 kg

### Verrou 2 voies

**CY1713**  
660ML



**SERVICE CLIENT PETSAFE®**

☎ **0800 917 595**

Le service client répondra à toutes vos questions relatives aux produits ou à leur fonctionnement.

# TABLEAU COMPARATIF

	Technologie	Réf. produit Cynnotek	Désignation	Coloris	Pour chat	Pour chien	Largeur épaule max.	Montage porte sans métal	Montage mur brique	Montage portes avec métal	Montage portes / fenêtres verre	Montage portes coulissantes en verre	Réf. tunnel extension compatible	
2 voies	À trappe - plastique	CY1714	715SGIFD		jusqu' à 7 kg	jusqu' à 7 kg	147 mm	✓	✓	✓			CY1725 50 mm	
		CY1715	730SGIFD		jusqu' à 7 kg	jusqu' à 7 kg	147 mm	✓	✓	✓			CY1725 50 mm	
		CY1717	740SGIFD			jusqu' à 18 kg	218 mm	✓	✓	✓				
		CY1718	755SGIFD			jusqu' à 18 kg	218 mm	✓	✓	✓				
		CY1720	760SGIFD			jusqu' à 45 kg	289 mm	✓	✓	✓				
	À trappe - aluminium	CY1710	600ML		jusqu' à 7 kg	jusqu' à 7 kg	136 mm	✓	✓	✓				
		CY1711	620ML			jusqu' à 18 kg	209 mm	✓	✓	✓				
		CY1712	640ML			jusqu' à 45 kg	260 mm	✓	✓	✓				
		CY1713	660ML			jusqu' à 100 kg	349 mm	✓	✓	✓				
	Isolation renforcée - plastique	CY1257	PPA19-15794		jusqu' à 7 kg	jusqu' à 7 kg	130 mm	✓	✓	✓				
		CY1258	PPA19-15795			jusqu' à 18 kg	200 mm	✓	✓	✓				
		CY1259	PPA19-15796			jusqu' à 45 kg	259 mm	✓	✓	✓				
	4 VOIES	À trappe - plastique	CY1690	919SGIFD		jusqu' à 7 kg	jusqu' à 7 kg	163 mm	✓	✓	✓	✓		CY1700 18 mm
			CY1691	917SGIFD		jusqu' à 7 kg	jusqu' à 7 kg	163 mm	✓	✓	✓	✓		TUNNEL INTÉGRÉ 18 mm
			CY1198	915SGIFD		jusqu' à 7 kg	jusqu' à 7 kg	163 mm	✓	✓	✓	✓		TUNNEL INTÉGRÉ 18 mm
CY1694			270SGIFD		jusqu' à 10 kg	jusqu' à 10 kg	180 mm	✓	✓	✓	✓	✓		
CY1693			280SGIFD		jusqu' à 10 kg	jusqu' à 10 kg	180 mm	✓	✓	✓	✓	✓		
CY0864			PPA19-16732		jusqu' à 7 kg	jusqu' à 7 kg	150 mm	✓	✓	✓	✓	✓	CY1261	CY1260 60 mm
CY0863			PPA19-16731		jusqu' à 7 kg	jusqu' à 7 kg	150 mm	✓	✓	✓	✓	✓	CY0862	CY0861 60 mm
CY0259			PPA10-17882		jusqu' à 11 kg	jusqu' à 11 kg	184 mm	✓		✓	✓	✓	CY0260	
Magnétique		CY1692	932SGIFD		jusqu' à 7 kg	jusqu' à 7 kg	162 mm	✓	✓	✓	✓			
		CY1697	400SGIFD		jusqu' à 7 kg	jusqu' à 7 kg	152 mm	✓	✓	✓	✓		CY1701 60 mm	
		CY1698	420SGIFD		jusqu' à 7 kg	jusqu' à 7 kg	152 mm	✓	✓	✓	✓		CY1701 60 mm	
Puce RFID		CY1039	PPA19-16145		jusqu' à 7 kg	jusqu' à 7 kg	150 mm	✓	✓	✓	✓	✓	✓	CY1260 60 mm
		CY0924	PPA19-16811		jusqu' à 7 kg	jusqu' à 7 kg	150 mm	✓	✓	✓	✓	✓	✓	CY0861 60 mm
Connectée		CY0418	ZPA19-17252		jusqu' à 11 kg	jusqu' à 11 kg	180 mm	✓	✓	✓	✓	✓	✓	CY0406 51 mm
		CY0419	ZPA19-17253			jusqu' à 45 kg	300 mm	✓	✓	✓	✓			CY0405 51 mm

\*Nécessite un adaptateur vendu à part

# CONSOMMABLES



**TUNNEL D'EXTENSION POUR  
MICROSHIP BLANC (PROF. 60MM)**  
CY1260 PAC54-16248



0 729849 162488



**TUNNEL D'EXTENSION POUR  
MICROSHIP BRUN (PROF. 60MM)**  
CY0861 PAC54-16765



0 729849 167650



**TUNNEL D'EXTENSION BLANC  
(PROF. 18MM)**  
CY1700 940ML



5 011569 008562



**TUNNEL D'EXTENSION BLANC  
(PROF. 60MM)**  
CY1701 310WHITE



5 011569 002690



**TUNNEL D'EXTENSION BLANC  
(PROF. 50MM)**  
CY1725 799WHITE



5 011569 005967



**TUNNEL D'EXTENSION - L  
POUR PORTE CONNECTÉE**  
CY0405 ZAC19-17243



0 729849 172432



**ADAPTATEUR VITRAGE  
POUR BIG CAT**  
CY0260 ZAC10-17962



0 729849 179622



**TUNNEL D'EXTENSION - M  
POUR PORTE CONNECTÉE**  
CY0406 ZAC19-17244



0 729849 172449



**ADAPTATEUR VITRAGE  
POUR MICROSHIP BLANC**  
CY1261 PAC54-16246



0 729849 162464



**ADAPTATEUR VITRAGE  
POUR MICROSHIP BRUN**  
CY0862 PAC54-16766



0 729849 167667



**ADAPTATEUR - M  
POUR PORTE CONNECTÉE**  
CY0407 ZAC19-17245



0 729849 172456



**ADAPTATEUR - L  
POUR PORTE CONNECTÉE**  
CY0408 ZAC19-17246



0 729849 172463



**CLEF SUPPLEMENTAIRE  
POUR PPA19-16145**  
CY1262 PAC54-16247



0 729849 162471



**COLLIER + AIMANT  
PORTE MAGNÉTIQUE**  
CY1703 480ML



5 011569 002867



**MÉDAILLE - M  
POUR PORTE CONNECTÉE**  
CY0409 ZAC19-17683



0 729849 176836



**LOT DE 2 AIMANTS  
PORTE MAGNÉTIQUE**  
CY1704 980ML



5 011569 008579



**MÉDAILLE - L  
POUR PORTE CONNECTÉE**  
CY0410 ZAC19-17682



0 729849 176829



**ADAPTATEUR SECTEUR**  
CY0411 ZAC19-17223



0 729849 177239

# PORTE CONNECTÉE

## SMARTDOOR™



La porte SMARTDOOR™ se connecte au smartphone et permet de gérer à distance l'ouverture et la fermeture de la porte, via l'application PetSafe®. Grâce à l'application, il est possible de définir des programmes en fonction de l'heure, mais également de chaque animal : la porte peut se déverrouiller pour le chat la nuit, mais rester verrouillée pour le chien par exemple. Des notifications peuvent être activées sur le smartphone ou la montre connectée et permettent d'être alerté en temps réel des allées et venues de l'animal. Pour plus de sécurité, le rabat est équipé de plusieurs points de fermeture et est teinté afin de brouiller la vue vers l'intérieur du domicile. Un joint d'étanchéité équipe le pourtour du rabat pour limiter les déperditions de chaleur. L'entrée sélective autorise uniquement l'accès aux chiens et aux chats porteurs du médaillon ; un médaillon est inclus dans le kit de base, des médaillons supplémentaires peuvent être achetés séparément. Seule la porte en taille M est compatible avec les puces d'identification RFID. Il n'y a pas de limite d'animaux, il suffit d'équiper chaque animal d'un médaillon, ou d'appairer les puces RFID à la porte.



### LES PLUS

- Ouverture sélective
- Contrôlable via smartphone
- Sécurité et efficacité énergétique
- Médaillon pour animaux et compatibilité micropuce



Présentation de la porte SmartDoor™

PORTES & ACCESSIBILITÉ

### RÉFÉRENCES PRODUITS

**CY0418** ZPA19-17252  
PORTE CONNECTÉE SMARTDOOR™ - M



0 729849 172524

**CY0419** ZPA19-17253  
PORTE CONNECTÉE SMARTDOOR™ - L



0 729849 172531

### PRODUITS ASSOCIÉS

**CY0405** ZAC19-17243  
TUNNEL D'EXTENSION  
- L



0 729849 172432



**CY0408** ZAC19-17246  
ADAPTATEUR - L



0 729849 172463



**CY0411** ZAC19-17223  
ADAPTATEUR SECTEUR



0 729849 172239



**CY0406** ZAC19-17244  
TUNNEL D'EXTENSION  
- M



0 729849 172449



**CY0409** ZAC19-17683  
MÉDAILLE - M



0 729849 176836



**CY0407** ZAC19-17245  
ADAPTATEUR - M



0 729849 172456



**CY0410** ZAC19-17682  
MÉDAILLE - L



0 729849 176829



### INFORMATIONS TECHNIQUES

- La porte nécessite une connexion Internet haut débit (2.4 GHz), elle est alimentée par 4 piles non incluses (C pour la taille M – D pour la taille L) ou par un adaptateur mural (en option).
- Chaque extension ajoute 51 mm de tunnel supplémentaire.

Cliquez ou scannez pour découvrir le guide des tailles.

# PORTE À PUCE ÉLECTRONIQUE



Grâce à sa technologie avancée d'entrée sélective, la porte à puce électronique PetSafe® a été conçue pour permettre aux animaux un accès facile au monde extérieur tout en gardant les chats/chiens indésirables à l'écart du domicile. Mettant en œuvre la technologie d'identification par radiofréquence (RFID), cette porte à puce électronique fonctionne par la lecture de la micropuce unique de l'animal sans nécessiter de collier ou autre accessoire. Lorsque le chat ou le chien s'approche de la porte d'accès, cette dernière s'ouvre uniquement si la puce détectée a été enregistrée. La porte comporte un système de verrouillage à 4 positions qui permet de gérer les accès. Il est également possible d'acheter des clés d'accès pour les animaux qui ne seraient pas munis de puce RFID. Pour les animaux jusqu'à 7 kg et d'une largeur d'épaules jusqu'à 15 cm.

## LES PLUS

- Ouverture sélective
- Jusqu'à 40 animaux enregistrés
- Voyant de batterie faible
- Bourrelet d'étanchéité pour une efficacité énergétique supplémentaire



## RÉFÉRENCES PRODUITS

## PRODUITS ASSOCIÉS

**CY1039** PPA19-16145  
PORTE À PUCE ÉLECTRONIQUE  
**BLANC**



**CY0924** PPA19-16811  
PORTE À PUCE ÉLECTRONIQUE  
**BRUN**



**CY1260** PAC54-16248  
TUNNEL D'EXTENSION POUR  
MICROSHIP BLANC (PROF. 60MM)



**CY0861** PAC54-16765  
TUNNEL D'EXTENSION POUR  
MICROSHIP BRUN (PROF. 60MM)



**CY1261** PAC54-16246  
ADAPTATEUR VITRAGE  
POUR MICROSHIP BLANC



**CY0862** PAC54-16766  
ADAPTATEUR VITRAGE  
POUR MICROSHIP BRUN



**CY1262** PAC54-16247  
CLEF SUPPLEMENTAIRE  
POUR PPA19-16145



## INFORMATIONS TECHNIQUES

- Dimension du cadre (LxH) : 22 x 23,9 cm
- Largeur maximale d'épaules de l'animal : 15 cm
- Nécessite 4 piles AA (CY0274)
- Chaque extension ajoute 60 mm de tunnel supplémentaire

Type d'installation	Porte sans métal (uPVC, bois, etc...)	Porte avec métal à l'intérieur ou à l'extérieur (uPVC, bois, etc...)	Mur	Simple vitrage	Double vitrage
Adaptateur requis	X	✓	✓	-	✓
Découpe de la forme (LxH)	168 x 175 mm □	250 mm ○	168 x 175 mm □	215 mm ○	260 mm ○



# PORTE MAGNÉTIQUE DELUXE



## LES PLUS

- Porte adaptable à la plupart des supports (verre, brique, bois...)
- Nombre d'animaux illimités
- Verrouillage 4 positions

La porte à système magnétique Deluxe de PetSafe® permet aux chiens et chats équipés de colliers magnétiques, d'accéder facilement au monde extérieur. Son système à ouverture par détection magnétique évite que d'autres animaux indésirables pénètrent dans le domicile. Des clés supplémentaires peuvent être achetées séparément pour permettre l'accès à un nombre illimités de chiens ou de chats. La porte comporte également un système de verrouillage à 4 positions qui permet de gérer les accès. Pour les animaux jusqu'à 7 kg et d'une largeur d'épaules jusqu'à 15 cm.



## RÉFÉRENCES PRODUITS

## PRODUITS ASSOCIÉS

**CY1697 400SGIFD**  
PORTE MAGNÉTIQUE DELUXE  
**BLANC**



**CY1701 310WHITE**  
TUNNEL D'EXTENSION BLANC  
(PROF. 60MM)



**CY1703 480ML**  
COLLIER + AIMANT  
PORTE MAGNÉTIQUE



**CY1704 980ML**  
LOT DE 2 AIMANTS  
PORTE MAGNÉTIQUE



**CY1698 420SGIFD**  
PORTE MAGNÉTIQUE DELUXE  
**BRUN**



## INFORMATIONS TECHNIQUES

- Dimension du cadre (LxHxP) : 25,2 x 24,1 x 10,6 cm
- Largeur maximale d'épaules de l'animal : 15,2 cm
- Chaque extension ajoute 60 mm de tunnel supplémentaire

Type d'installation	Porte bois	Porte PVC / PVC rigide ou métal	Mur	Porte en verre
Découpe de la forme (LxH)	168 x 175 mm 	168 x 175 mm 	168 x 175 mm 	212 mm 

# PORTE MAGNÉTIQUE AVEC TUNNEL



Cette porte à système magnétique de PetSafe® permet aux animaux équipés de clefs magnétiques d'entrer et sortir à leur guise du domicile. Le système d'ouverture par détection magnétique empêche que d'autres animaux indésirables pénètrent dans la maison. Des clefs supplémentaires permettent l'accès à un nombre illimités d'animaux. Le verrouillage à 4 positions permet une flexibilité maximale : la porte peut être réglée en position ouverte, fermée, entrée uniquement ou sortie uniquement. Ce modèle inclut un tunnel d'extension. Pour les animaux jusqu'à 7 kg et d'une largeur d'épaules jusqu'à 16 cm.



## LES PLUS

- Tunnel d'extension inclus
- Verrouillage 4 positions
- Nombre d'animaux illimités



## RÉFÉRENCE PRODUIT

**CY1692 932SGIFD**  
PORTE MAGNÉTIQUE AVEC TUNNEL



5 011569 008548

## RÉFÉRENCES PRODUITS ASSOCIÉS

**CY1703 480ML**  
COLLIER + AIMANT  
PORTE MAGNÉTIQUE



5 011569 002867



**CY1704 980ML**  
LOT DE 2 AIMANTS  
PORTE MAGNÉTIQUE







5 011569 008579



## INFORMATIONS TECHNIQUES

- Dimension du cadre (LxHxP) : 22,3 x 22,3 x 10 cm
- Largeur maximale d'épaules de l'animal : 16,2 cm

Type d'installation	Porte bois	Porte PVC / PVC rigide ou métal	Mur	Porte en verre
Découpe de la forme (LxH)	169 x 169 mm 	169 x 169 mm 	169 x 169 mm 	210 mm 

# PORTE 4 POSITION

## BIG CAT



Cette porte a été spécialement conçue pour les grandes races de chat, plus larges d'épaules et pesant jusqu'à 11 kg. Le système de verrouillage à 4 positions Push-&Turn™ est facile d'utilisation pour l'humain, mais difficile d'utilisation pour le chat : le verrouillage de la porte reste ainsi garanti ! De plus, cette porte propose le système de battant GentleCase™ : un système unique qui évite le bruit désagréable du battant qui claque grâce à une fermeture tout en douceur et silencieuse. Le battant de la porte est transparent permettant ainsi aux chats de voir à travers, ce qui contribue à réduire l'anxiété. Le système est équipé de bandes coupe-froid et d'aimants afin de limiter les flux d'air et la perte de chaleur. Pour les animaux jusqu'à 11 kg et d'une largeur d'épaules jusqu'à 18 cm.

**PetSafe**

### LES PLUS

- Adapté aux grandes races de chat
- Fermeture sécurisée Push-&Turn™, inaccessible aux chats
- Système de fermeture GentleCase™ ultra silencieuse

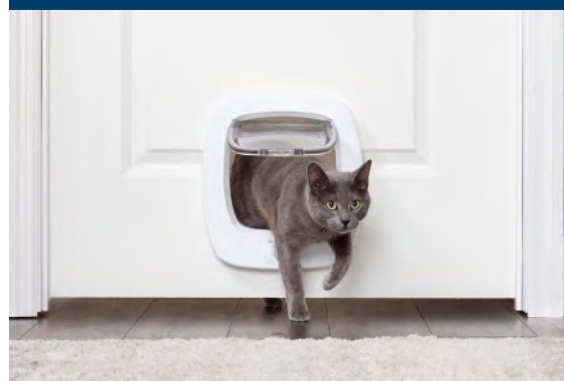

PORTES & ACCESSIBILITÉ

### RÉFÉRENCE PRODUIT

**CY0259** PPA10-17882  
PORTE 4 POSITIONS **BIG CAT**



0 729849 178823

### PRODUIT ASSOCIÉ

**CY0260** ZAC10-17962  
ADAPTATEUR BIG CAT







0 729849 179622



### INFORMATIONS TECHNIQUES

- Dimension globale (LxH) : 29 x 29 cm
- Dimension du rabat (LxH) : 18 cm x 18,2 cm
- Largeur maximale d'épaules de l'animal : 18 cm

Ce nouveau modèle de porte pour grands chats s'aligne parfaitement sur l'ouverture de l'ancien modèle CY1693 !

Type d'installation	Porte bois	Porte PVC / PVC rigide ou métal	Mur	Porte en verre
Découpe de la forme (LxH)	228 x 235 mm 	228 x 235 mm 	228 x 235 mm 	263 mm 

# PORTE 4 POSITIONS

## GRAND CHAT / PETIT CHIEN



Cette porte a été spécialement conçue par PetSafe® pour permettre aux grands chats, plus larges d'épaules, d'accéder au monde extérieur sans contrainte. Le verrouillage à 4 positions permet une flexibilité maximale : la porte peut être réglée en position ouverte, fermée, entrée uniquement ou sortie uniquement. Cette porte peut être installée sur la plupart des portes ou des murs, quels que soient leurs types (bois, PVC, brique, métal, verre, etc). Un bourrelet isolant vient renforcer l'isolation et ainsi garantir une meilleure efficacité énergétique. Une extension de tunnel est incluse. Pour les animaux jusqu'à 10 kg et d'une largeur d'épaules jusqu'à 18 cm.



### LES PLUS

- Ouverture plus large
- Extension de tunnel incluse
- Solution économique
- Compatible avec les portes et fenêtres coulissantes



### RÉFÉRENCES PRODUITS

**CY1693 280SGIFD**  
PORTE 4 POSITIONS **GRAND CHAT / PETIT CHIEN**  
**BLANC**







**CY1694 270SGIFD**  
PORTE 4 POSITIONS **GRAND CHAT / PETIT CHIEN**  
**NACRÉ**



### INFORMATIONS TECHNIQUES

- Dimension du cadre (LxH) : 29,2 x 29,2 cm
- Largeur maximale d'épaules de l'animal : 18 cm

Type d'installation	Porte bois	Porte PVC / PVC rigide ou métal	Mur	Porte en verre
Découpe de la forme (LxH)	228 x 235 mm 	228 x 235 mm 	228 x 235 mm 	263 mm 

# PORTE 4 POSITIONS LUXE



La chatière 4 positions PetSafe® Luxe permet aux chats et aux chiens d'aller et venir à leur guise. Avec le système de verrouillage réglable à 4 positions, il est facile de gérer les allées et venues de l'animal. Le plastique est solide, résistant aux chocs et durable. Le battant est maintenu en place par deux aimants ; un bourrelet isolant placé autour du battant vient renforcer l'isolation et ainsi garantir une meilleure efficacité énergétique. Cette porte peut être installée sur la plupart des portes ou des murs, quels que soient leurs types. Des tunnels d'extension sont disponibles pour les installations sur des portes ou des murs plus épais ; un adaptateur est également disponible pour les installations dans des panneaux de verre. Pour les animaux jusqu'à 7 kg et d'une largeur d'épaules jusqu'à 15 cm.

## LES PLUS

- Installation facile
- Efficacité énergétique grâce au bourrelet isolant
- Solution économique



PORTES & ACCESSIBILITÉ

## RÉFÉRENCES PRODUITS

**CY0864** PPA19-16732  
PORTE 4 POSITIONS LUXE  
**BLANC**



**CY0863** PPA19-16731  
PORTE 4 POSITIONS LUXE  
**BRUN**



## PRODUITS ASSOCIÉS

**CY1260** PAC54-16248  
TUNNEL D'EXTENSION POUR MICROSHIP  
BLANC (PROF. 60MM)



**CY0861** PAC54-16765  
TUNNEL D'EXTENSION POUR MICROSHIP  
BRUN (PROF. 60MM)



**CY1261** PAC54-16246  
ADAPTATEUR VITRAGE  
POUR MICROSHIP BLANC



**CY0862** PAC54-16766  
ADAPTATEUR VITRAGE  
POUR MICROSHIP BRUN



## INFORMATIONS TECHNIQUES

- Dimension du cadre (LxH) : 21,9 x 21,9 cm
- Largeur maximale d'épaules de l'animal : 15 cm
- Chaque extension ajoute 60 mm de tunnel supplémentaire

Type d'installation	Porte bois	Porte PVC / PVC rigide ou métal	Mur	Porte en verre
Découpe de la forme (LxH)	168 x 175 mm 	168 x 175 mm 	168 x 175 mm 	215 mm 

# PORTE 4 POSITIONS CLASSIQUE



**PetSafe**

## LES PLUS

- Installation facile
- Efficacité énergétique grâce au bourrelet isolant
- Solution économique



La version classique de la porte 4 positions PetSafe® permet aux chats et aux chiens d'aller et venir à leur guise. Une méthode simple et économique pour leur donner plus de liberté sans contrainte. Avec le système de verrouillage réglable à 4 positions, il est facile de gérer les allées et venues de l'animal. Cette porte peut être installée sur la plupart des portes ou des murs, quels que soient leurs types (bois, PVC, brique, métal, verre, etc). Ce modèle existe en version simple ou en version avec le tunnel intégré. Pour les animaux jusqu'à 7 kg et d'une largeur d'épaules jusqu'à 16 cm.

## RÉFÉRENCES PRODUITS

**CY1690 919SGIFD**  
PORTE 4 POSITIONS  
**BLANC**



**CY1691 917SGIFD**  
PORTE 4 POSITIONS  
**AVEC TUNNEL BLANC**



**CY1198 915SGIFD**  
PORTE 4 POSITIONS  
**AVEC TUNNEL GRIS**



## PRODUIT ASSOCIÉ

**CY1700 940ML**  
TUNNEL D'EXTENSION SUPPLÉMENTAIRE BLANC (PROF. 18MM)



## INFORMATIONS TECHNIQUES

- Dimension du cadre (LxHxP) : 22,3 x 22,3 x 3,8 cm
- Largeur maximale d'épaules de l'animal : 16,3 cm
- Chaque extension ajoute 18 mm de tunnel supplémentaire

Type d'installation	Porte bois	Porte PVC / PVC rigide ou métal	Mur	Porte en verre
Découpe de la forme (LxH)	169 x 169 mm 	169 x 169 mm 	169 x 169 mm 	210 mm 

# PORTE 2 POSITIONS ORIGINAL TAILLE SMALL



Les portes à trappe permettent aux animaux d'accéder au monde extérieur et de bénéficier ainsi de plus de liberté. Le verrouillage à 2 positions permet de gérer sans contrainte les allers et venues de l'animal : en position ouverte, l'animal à accès à l'extérieur et peut retourner dans le domicile ; en position fermée, l'accès est totalement bloqué. Le plastique est solide, résistant aux chocs et durable, capable de résister aux animaux de compagnie les plus énergiques. Cette porte peut être installée sur la plupart des portes ou des murs, quels que soient leurs types (bois, PVC, brique, métal) mais ne convient pas aux surfaces vitrées. Pour les animaux jusqu'à 7 kg et d'une largeur d'épaules jusqu'à 14 cm.



## LES PLUS

- S'installe sur la plupart des supports
- Résistance aux chocs
- Solution économique



PORTES & ACCESSIBILITÉ

## RÉFÉRENCES PRODUITS

**CY1714 715SGIFD**  
PORTE 2 POSITIONS ORIGINAL  
**TAILLE S - BLANC**



5 011569 002928



**CY1715 730SGIFD**  
PORTE 2 POSITIONS ORIGINAL  
**TAILLE S - BRUN**



5 011569 002942



## PRODUIT ASSOCIÉ

**CY1725 799WHITE**  
TUNNEL D'EXTENSION (PROF. 50MM) - BLANC



5 011569 005967



## INFORMATIONS TECHNIQUES

- Dimension du cadre (LxHxP) : 23,6 x 19,8 x 3,2 cm
- Largeur maximale de l'épaule de l'animal : 14,7 cm
- Chaque extension ajoute 50 mm de tunnel supplémentaire

Type d'installation	Porte bois	Porte PVC / PVC rigide ou métal	Mur briques
Découpe de la forme (LxH)	158 x 185 mm 	158 x 185 mm 	158 x 185 mm 

# PORTE 2 POSITIONS ORIGINAL TAILLE MEDIUM

PORTES & ACCESSIBILITÉ



## LES PLUS

- S'installe sur la plupart des supports
- Résistance aux chocs
- Solution économique
- Tunnel inclus

Les portes à trappe permettent aux animaux d'accéder au monde extérieur et de bénéficier ainsi de plus de liberté. Le verrouillage à 2 positions permet de gérer sans contrainte les allers et venues de l'animal : en position ouverte, l'animal à accès à l'extérieur et peut retourner dans le domicile ; en position fermée, l'accès est totalement bloqué. Le plastique est solide, résistant aux chocs et durable, capable de résister aux animaux de compagnie les plus énergiques. Cette porte peut être installée sur la plupart des portes ou des murs, quels que soient leurs types (bois, PVC, brique, métal) mais ne convient pas aux surfaces vitrées. Pour les animaux jusqu'à 18 kg et d'une largeur d'épaules jusqu'à 21 cm.



## RÉFÉRENCES PRODUITS

**CY1717 740SGIFD**  
PORTE 2 POSITIONS ORIGINAL **TAILLE M - BLANC**



**CY1718 755SGIFD**  
PORTE 2 POSITIONS ORIGINAL **TAILLE M - BRUN**



## INFORMATIONS TECHNIQUES

- Dimension du cadre (LxHxP) : 35,2 x 29,2 x 4,5 cm
- Largeur maximale d'épaules de l'animal : 21,8 cm
- Tunnel inclus

Type d'installation	Porte bois	Porte PVC / PVC rigide ou métal	Mur
Découpe de la forme (LxH)	237 x 281 mm 	237 x 281 mm 	237 x 281 mm 



# PORTE 2 POSITIONS ORIGINAL TAILLE LARGE



Les portes à trappe permettent aux animaux d'accéder au monde extérieur et de bénéficier ainsi de plus de liberté. Le verrouillage à 2 positions permet de gérer sans contrainte les allers et venues de l'animal : en position ouverte, l'animal à accès à l'extérieur et peut retourner dans le domicile ; en position fermée, l'accès est totalement bloqué. Le plastique est solide, résistant aux chocs et durable, capable de résister aux animaux de compagnie les plus énergiques. Cette porte peut être installée sur la plupart des portes ou des murs, quels que soient leurs types (bois, PVC, brique, métal) mais ne convient pas aux surfaces vitrées. Pour les animaux jusqu'à 45 kg et d'une largeur d'épaule jusqu'à 28 cm.

## RÉFÉRENCE PRODUIT



**CY1720 760SGIFD**  
PORTE 2 POSITIONS ORIGINAL TAILLE L



5 011569 003895

## INFORMATIONS TECHNIQUES

- Dimension du cadre (LxHxP) : 45,4 x 38,3 x 4,7 cm
- Largeur maximale d'épaules de l'animal : 28,9 cm
- Tunnel inclus

Type d'installation	Porte bois	Porte PVC / PVC rigide ou métal	Mur
Découpe de la forme (LxH)	314 x 370 mm 	314 x 370 mm 	314 x 370 mm 



### LES PLUS

- S'installe sur la plupart des supports
- Résistance aux chocs
- Solution économique
- Tunnel inclus



# PORTE 2 POSITIONS

## CLIMAT EXTRÊME



La porte parfaite pour des conditions climatiques extrêmes. Composée de 3 battants indépendants, elle protège le domicile des températures extrêmes tout en donnant la liberté aux animaux de compagnie d'aller et venir à leur guise. Cette porte bien conçue offre une efficacité énergétique maximale qui est 3.5 fois supérieure aux portes standards à un seul battant. Un panneau de fermeture est inclus pour renforcer l'isolation et mieux contrôler l'accès des animaux à la porte. Le cadre est en plastique solide, résistant aux chocs et durable, capable de résister aux animaux de compagnie les plus énergiques. Facile d'installation, elle se monte sur la plupart des portes d'une épaisseur entre 4.1 cm et 5.7 cm. Ce modèle ne convient pas aux surfaces vitrées.

# PetSafe

### LES PLUS

- Résistance aux températures extrêmes
- Résiste aux vents de force 5
- Cadre résistant aux chocs
- Cadre en plastique pouvant être peint
- Système à 3 battants
- Isolation énergétique 3.5x plus efficace



### RÉFÉRENCES PRODUITS

**CY1257** PPA19-15794  
PORTE 2 POSITIONS  
CLIMAT EXTRÊME **TAILLE S**



0 729849 157941

**CY1258** PPA19-15795  
PORTE 2 POSITIONS  
CLIMAT EXTRÊME **TAILLE M**



0 729849 157958

**CY1259** PPA19-15796  
PORTE 2 POSITIONS  
CLIMAT EXTRÊME **TAILLE L**



0 729849 157965

### INFORMATIONS TECHNIQUES

Taille de la porte	Taille de l'animal	Dimensions globale (H x L x P)	Ouverture du rabat (H x L)	Mur / Porte < 54mm d'épaisseur (utilisez le gabarit de découpe A)	Mur / Porte ≥ 54mm d'épaisseur (utilisez le gabarit de découpe B)	Largeur maximale d'épaules
S	jusqu'à 7 kg	284 x 214 x 80 mm	205 x 130 mm	258 x 165 mm	258 x 142 mm	130 mm
M	Jusqu'à 18 kg	384 x 291 x 82 mm	300 x 200 mm	360 x 241 mm	360 x 216 mm	200 mm
L	Jusqu'à 45 kg	508 x 341 x 83 mm	413 x 259 mm	489 x 292 mm	464 x 269 mm	259 mm

# PORTE 2 POSITIONS

## ALUMINIUM



Cette porte donne toute l'indépendance dont les animaux de compagnie ont besoin. Facile à installer, le cadre solide en aluminium est muni de coins renforcés pour une utilisation intense. Le rabat, souple et flexible est teinté ; le rabat à fermeture magnétique et le calfeutrage latéral de l'ouverture du battant forment une étanchéité résistante aux intempéries. Un panneau de fermeture est inclus pour mieux résister aux intempéries ou pour contrôler l'accès des animaux à la porte. Ce modèle convient aux portes en bois, aux murs en brique, PVC/Upvc ou portes en métal, mais ne s'installe pas sur les surfaces vitrées.

### LES PLUS

- Résistance aux chocs
- Choix des tailles
- Résistance aux intempéries
- Rabat magnétique pour éviter les courants d'air



## RÉFÉRENCES PRODUITS

**CY1710 600ML**  
PORTE 2 POSITIONS ALUMINIUM  
**TAILLE S**



5 011569 105865

**CY1711 620ML**  
PORTE 2 POSITIONS ALUMINIUM  
**TAILLE M**



5 011569 105872

**CY1712 640ML**  
PORTE 2 POSITIONS ALUMINIUM  
**TAILLE L**



5 011569 105889

**CY1713 660ML**  
PORTE 2 POSITIONS ALUMINIUM  
**TAILLE XL**



5 011569 105896

## INFORMATIONS TECHNIQUES

Taille de la porte	Taille de l'animal	Dimensions du cadre	Ouverture du rabat	Dimensions de la découpe	Largeur maximale d'épaules
S	jusqu'à 7 kg	298 x 200 x 61 mm	136 x 207 mm	150 x 245 mm	136 mm
M	Jusqu'à 18 kg	400 x 275 x 59 mm	209 x 311 mm	225 x 348 mm	209 mm
L	Jusqu'à 45 kg	502 x 326 x 60 mm	260 x 413 mm	277 x 451 mm	260 mm
XL	Jusqu'à 100 kg	692 x 417 x 59 mm	349 x 603 mm	366 x 642 mm	349 mm

# PASSAGE POUR CHAT CAT CORRIDOR™



Le passage pour chat Cat Corridor™ permet au chat de circuler librement à l'intérieur du domicile. Ce passage s'installe sur les portes intérieures en bois et permet au chat d'accéder à n'importe quelle pièce du domicile. Grâce à ces passages, le chat peut par exemple accéder à sa litière quand il le souhaite, sans pour autant devoir laisser la porte de la pièce grande ouverte. Le design unique de la porte, en forme de chat, ajoute une touche ludique et décorative au domicile. La finition en plastique blanc peut être peinte, pour personnaliser le support ou l'accorder à la décoration intérieure. Facile et rapide à installer grâce au gabarit de découpe inclus, le passage est adapté aux chats pesant jusqu'à 9 kg et d'une largeur d'épaule jusqu'à 19 cm.

## RÉFÉRENCE PRODUIT

CY0611 ZPA19-17227  
PASSAGE POUR CHAT CAT CORRIDOR™



0 729849 172272

## INFORMATIONS TECHNIQUES

- Installation sur porte intérieure en bois uniquement
- Dimension de l'ouverture (LxH) 19,9 x 20,8 cm
- Largeur maximale des épaules : 19 cm

### LES PLUS

- Design ludique et personnalisable
- Facile à installer
- Plastique résistant conçu pour durer



# RAMPE TELESCOPIQUE

## HAPPY RIDE™



La rampe télescopique HAPPY RIDE™ permet aux chiens d'accéder à des espaces surélevés en toute sécurité et facilité. La surface d'accès de la rampe est antidérapante et dispose de rebords hauts pour que le chien puisse monter et descendre sans glisser ou tomber. Cette rampe est fabriquée à base d'aluminium et de plastique afin d'être légère et robuste (seulement 6 kg), tout en supportant une charge jusqu'à 181 kg. Le système coulissant permet d'ajuster la longueur de 99 à 183 cm et un loquet de sécurité verrouille la rampe pour un rangement aisé. Quatre pieds en caoutchouc stabilisent la rampe en cours d'utilisation. Une poignée permet de transporter la rampe en toute facilité.

**PetSafe®**

### LES PLUS

- Réglable de 99 cm à 183 cm
- Supporte jusqu'à 181 kg
- Surface de marche antidérapante
- Inclut une poignée de transport pratique ainsi qu'un loquet de sécurité



### RÉFÉRENCE PRODUIT

CY1294 PTV17-16898

RAMPE TELESCOPIQUE HAPPY RIDE



0 729849 168985

### INFORMATIONS TECHNIQUES

- Dimensions : 99 - 183 cm (L) x 43 cm (l) x 10 cm (H)

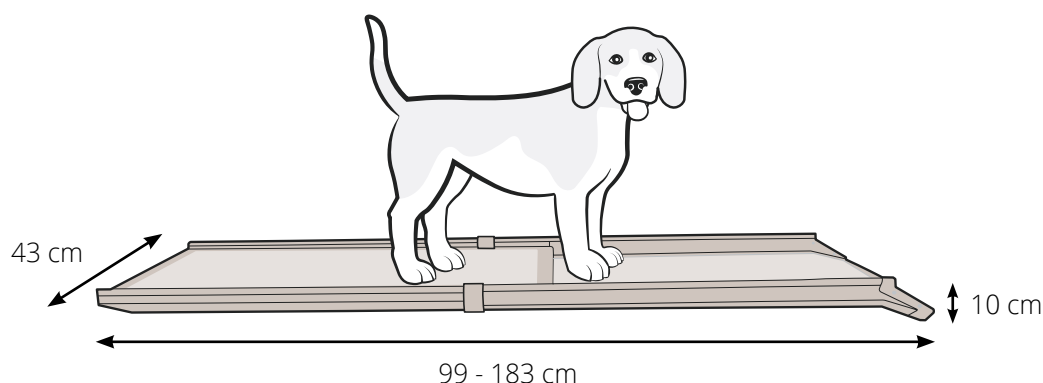

# RAMPE TELESCOPIQUE

## HAPPY RIDE™ XL



La rampe télescopique HAPPY RIDE™ XL permet aux grands chiens d'accéder à des espaces surélevés en toute sécurité et facilité. La surface d'accès de la rampe est plus large, antidérapante et dispose de rebords hauts pour que le chien puisse monter et descendre sans glisser ou tomber. Cette rampe est fabriquée à base d'aluminium et de plastique afin d'être légère et robuste (seulement 8 kg), tout en supportant une charge jusqu'à 136 kg. Le système coulissant permet d'ajuster la longueur de 119 à 221 cm et un loquet de sécurité verrouille la rampe pour un rangement aisé. Quatre pieds en caoutchouc stabilisent la rampe en cours d'utilisation. Une poignée permet de transporter la rampe en toute facilité.

### LES PLUS

- Supporte jusqu'à 136 kg
- Surface de marche antidérapante
- Les 4 pieds en caoutchouc stabilisent la rampe en cours d'utilisation
- Inclut une poignée de transport pratique ainsi qu'un loquet de sécurité



### RÉFÉRENCE PRODUIT

CY1296 PTV17-16899

RAMPE TELESCOPIQUE HAPPY RIDE™ XL



0 729849 168992

### INFORMATIONS TECHNIQUES

Dimensions : 119 - 221 cm (L) x 51 cm (l) x 10 cm (H)

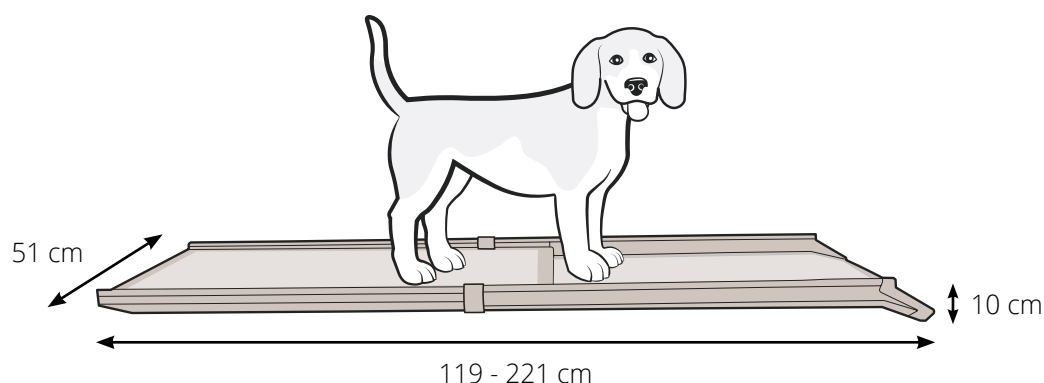

# RAMPE TELESCOPIQUE HAPPY RIDE™ COMPACTE

**PetSafe®**

## LES PLUS

- Réglable de 71 cm à 178 cm
- La conception télescopique en 3 pièces permet un rangement plus compact
- Supporte jusqu'à 136 kg
- Une surface de marche antidérapante offre aux animaux de compagnie une base solide
- Les 4 pieds en caoutchouc stabilisent la rampe en cours d'utilisation
- Inclut une poignée de transport pratique ainsi qu'un loquet de sécurité



La rampe pour animaux de compagnie télescopique de PetSafe® est une solution ultra-compacte qui aide les chiens à atteindre leurs endroits favoris. Composée de 3 sections télescopiques au lieu de 2, cette rampe est plus courte de 30 % par rapport à notre modèle standard quand elle est fermée. Pesant à peine 6 kg et supportant jusqu'à 136 kg, elle offre l'option la plus légère, la plus robuste et la plus compacte aux maîtres d'animaux domestiques.



PORTES & ACCESSIBILITÉ

## RÉFÉRENCE PRODUIT

CY1295 PTV17-16878  
RAMPE TELESCOPIQUE 3 PARTIES



0 729849 168787

## INFORMATIONS TECHNIQUES

Dimensions : 71-178 cm (L) x 41 cm (l) x 13 cm (H)

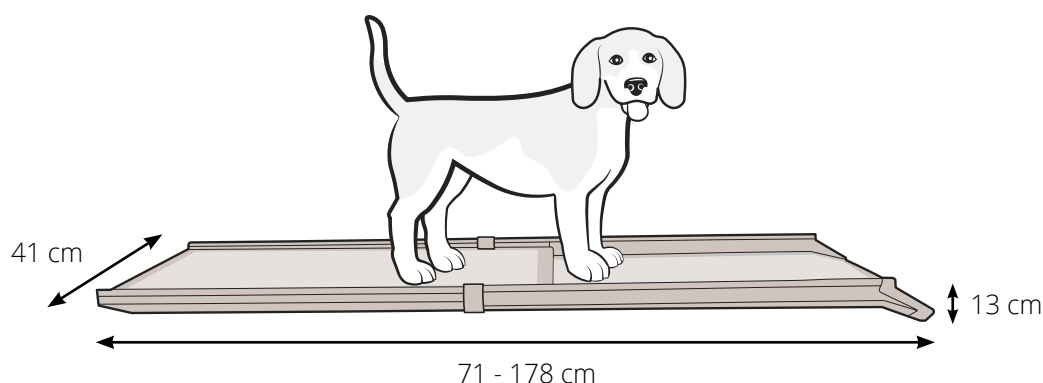

# HARNAIS DE LEVAGE

## UP & ABOUT™



Le harnais de levage UP & ABOUT™ permet d'aider les chiens âgés ou les chiens handicapés ayant des difficultés à se déplacer, à monter dans un véhicule ou grimper des escaliers. Le harnais de levage est rembourré au niveau du poitrail pour plus de confort et deux sangles réglables, l'une au niveau du poitrail, la seconde au bas-ventre, permettent de bien maintenir le chien et de le soulever en toute sécurité. La conception ergonomique du harnais de levage UP & ABOUT™ réduit le contact avec les points douloureux.



### LES PLUS

- Design ergonomique pour soulager les douleurs
- Rembourrage au niveau du poitrail
- 2 sangles de réglage pour un maintien sécurisé



### RÉFÉRENCE PRODUIT

CY0612 K01181

HARNAIS DE LEVAGE UP & ABOUT™



0 813146 011812

### INFORMATIONS TECHNIQUES

- Dimensions (L x l x H) : 39 x 18 x 10 cm
- Conçu pour les chiens entre 23 et 41 kg et avec un tour de poitrail allant jusqu'à 91 cm.

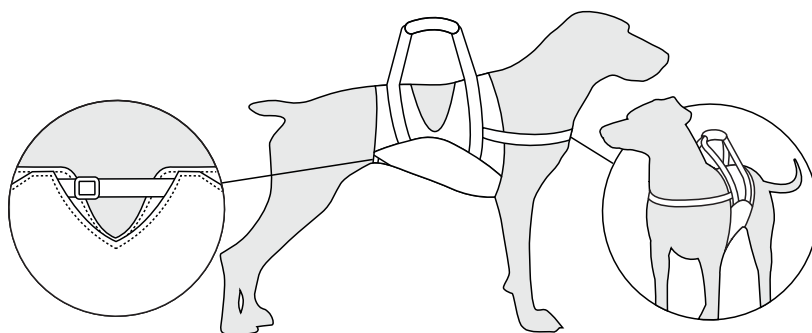

1 sangle de réglage au niveau du bas-ventre

2 sangles de réglage au niveau du poitrail





# PRÉVENTION PARASITES



### 03. PRÉVENTION PARASITES

## TIQUES ET PUCES : LA PRÉVENTION AVANT TOUT

- **Augmentation de la population** des tiques et puces liée au **réchauffement climatique** : ces parasites se développent dans un milieu chaud et légèrement humide. Le climat hexagonal est particulièrement adapté à leur cycle de vie.
- Les puces et les tiques ne sont pas qu'à la **campagne** ; en **ville** ces parasites sont présents dans les jardins, les buissons, les parcs...
- **95%** des parasites ne sont pas sur l'animal, mais se développent dans l'**environnement proche** (panier, tapis, parquet, literie...)

#### TIQUES

##### OU VIVENT-ELLES ?

- Jardins
- Aires de jeux
- Forêts
- Parc



##### QUI EST EN DANGER ?

- Adultes
- Enfants
- Bébés
- Animaux



##### QUELLES PATHOLOGIES TRANSMETTENT-ELLES ?

- Maladie de Lyme / Borréliose
- Babésiose / Piroplasmose
- Ehrlichiose (bactéries qui parasitent les globules blancs)
- Hémobartonellose (fièvre, anémie)



##### QUAND FAUT-IL SE PROTÉGER ?

- Printemps (période critique)
- Été (période forte)
- Automne (période critique)

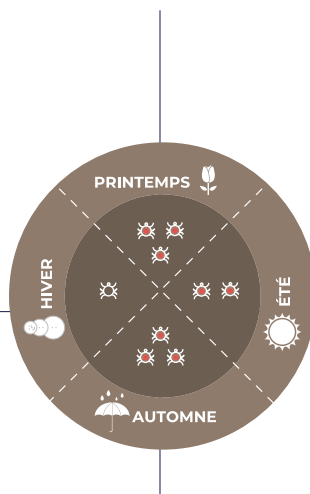

#### PUCES

##### OU VIVENT-ELLES ?

- Sur les animaux
- Paniers et niches
- Literies et canapés
- Interstices de parquet, moquette



##### QUI EST EN DANGER ?

- Adultes
- Enfants
- Bébés
- Animaux



##### QUELLES PATHOLOGIES TRANSMETTENT-ELLES ?

- DAPP (dermatite par allergie aux piqûres de puces)
- Lésions de la peau
- Parasitose (vers intestinaux)
- Anémie
- Maladie de la griffe du chat



##### QUAND FAUT-IL SE PROTÉGER ?

- Tout au long de l'année
- Été (forte période de reproduction)



148 Nombre de tiques analysées dans la région

Tiques porteuses d'un agent pathogène  
Tiques non porteuses d'un agent pathogène

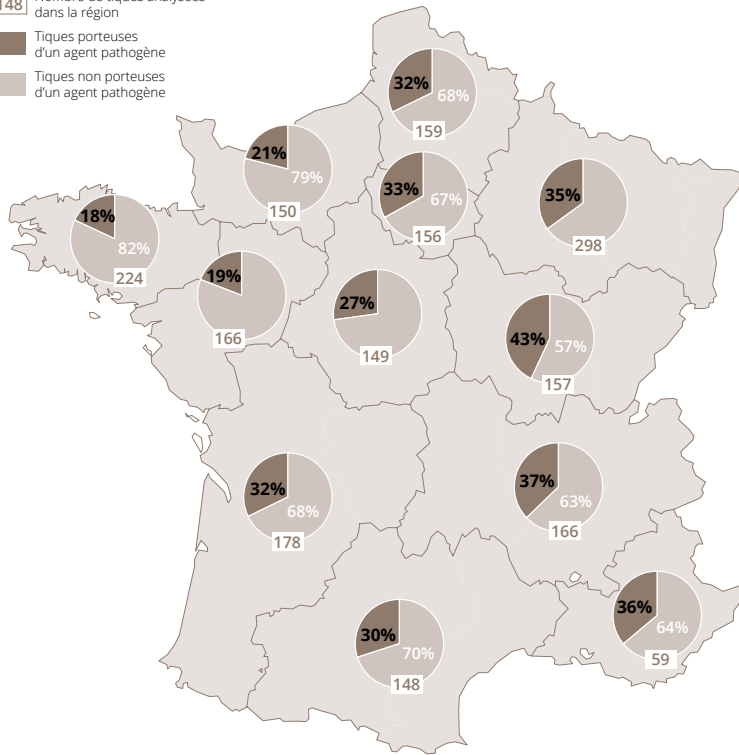

Source : www.citique.fr - © Jonas Durand

- Lorsqu'un animal n'est pas protégé contre les tiques, il est impératif de le **contrôler** minutieusement **chaque jour**, le risque de transmission de **bactéries** s'accroissant fortement **au bout de 48h** de présence de la tique.
- Lorsque la présence de puces est détectée sur l'animal, un **traitement lourd** est indispensable pour les éliminer. Traiter l'animal ne suffit pas, il faut également traiter **l'environnement proche** de l'animal (litière, canapé, tapis, lames de parquet, véhicule, jardin...)

Afin d'éviter l'administration de médicaments et de produits antiparasitaires chimiques, la mise en place de solutions préventives naturelles est primordiale pour protéger l'animal, la famille et l'habitat.



La prolifération des tiques et puces est un réel enjeu sanitaire : la protection préventive est indispensable pour se prémunir des risques de transmission de maladies graves.

## LE MARCHÉ DES SOLUTIONS ANTIPARASITAIRES

### SOLUTION CHIMIQUES



SHAMPOOINGS



SPRAYS



COMPRIMÉS

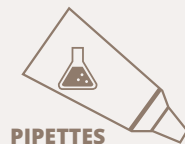

PIPETTES



COLLIERS

**Action insecticide**  
(visant à tuer le parasite)

### SOLUTION NATURELLES



SHAMPOOINGS



SPRAYS



ULTRASON



COMPRIMÉS



ÉLECTROMAGNÉTISME



PIPETTES



COLLIERS

**Action répulsive insectifuge**  
(visant à faire fuir le parasite)

- Les solutions antiparasitaires naturelles ne contiennent ni **perturbateur endocrinien**, ni **pesticide neurotoxique**
- Pour une meilleure efficacité, les solutions antiparasitaires naturelles peuvent être additionnées
- Les analyses démontrent **l'omniprésence de pesticides** potentiellement neurotoxiques dans les solutions antiparasitaires **chimiques** (Fipronil, Imidaclopride, Deltaméthine)

- **Aucun produit**, aussi puissant soit-il, n'empêchera à 100% des tiques / puces de monter sur l'animal.
- **50 à 70%** des chiens et chats sont touchés par le fléau des tiques / puces.
- **87%** des propriétaires d'animaux utilisent des produits antiparasitaires, dont près de trois quarts en solution préventive.
- Le **Fipronil** est un insecticide présent dans la majorité des antiparasitaires chimiques. Il est interdit depuis 2012 dans le traitement des semences de maïs.
- L'**Imidaclopride** est un insecticide relevé dans la composition de nombreux antiparasitaires chimiques. C'est un insecticide très toxique pour les abeilles et dont le niveau de persistance dans l'environnement est très élevé.
- La **Deltaméthrine** est un pesticide insecticide extrêmement toxique pour les poissons d'eau douce et très toxique pour les abeilles. Elle est régulièrement présente dans la composition des antiparasitaires chimiques.
- **80%** des utilisateurs ne connaissent pas les effets potentiels des antiparasitaires chimiques sur la santé de l'animal et celle de leur entourage.



Le marché est composé de deux types de segments : les solutions antiparasitaires chimiques, à action insecticide et nécessitant l'utilisation de produits chimiques ; et les solutions antiparasitaires naturelles, à action insectifuge, nécessitant un traitement préventif.

## PROTECTONE® : PROTÉGER ET PRÉSERVER DE MANIÈRE EFFICACE



L'objectif de la société ProtectONE® est d'offrir la solution **non toxique** la plus **fiable** et la plus **efficace** contre les parasites tels que les tiques, les puces et les acariens pour toute la famille, y compris les animaux domestiques. Les produits TICKLESS® proposés par ProtectONE®, sont à ce jour les **premiers produits antiparasitaires non toxiques** les plus commercialisés en Europe et sont largement distribués dans plus de **50 pays** à travers les 5 continents. ProtectONE® a toujours été à la pointe de l'innovation et travaille en permanence à l'amélioration de ses produits.

### LA TECHNOLOGIE PROTECTONE®

Les produits de la société ProtectONE® émettent une série d'**impulsions ultrasonores** imperceptibles pour les humains, les animaux domestiques ou la faune, mais interférant avec la capacité des **tiques** et des **puces** à s'orienter. **Respectueux de l'environnement**, les produits ne contiennent aucun produit chimique, ni parfum, ce qui les rendent parfaitement sûrs à utiliser.

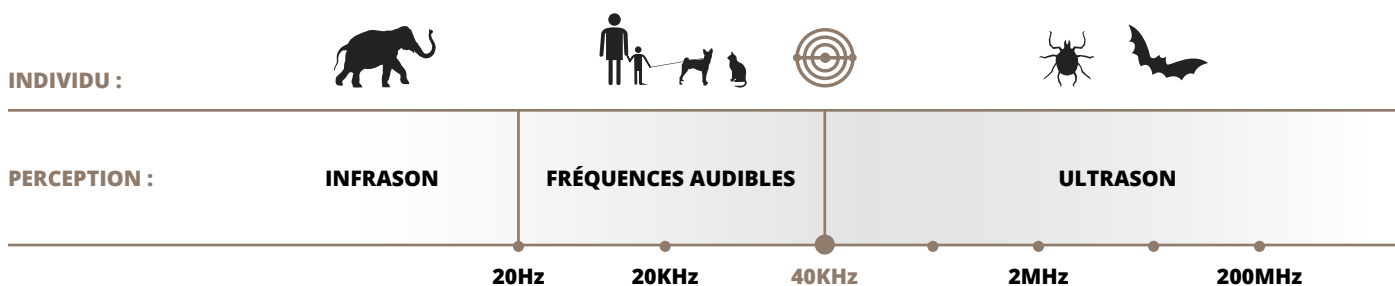

Les sons que les humains peuvent percevoir ont une fréquence comprise entre 20 et 20 000 hertz (Hz). Bien que les animaux domestiques puissent entendre les fréquences ultrasonores, 40 kHz est au-dessus de leur gamme d'audition et ne leur sont donc pas perceptibles.



**0% de produits chimiques**



**Protection tout au long de l'année**



**Technologie à ultrason**



**Testé scientifiquement**



**Préserve l'environnement**



*L'Université de Camerino a confirmé l'efficacité des produits TICKLESS®*

La technologie ProtectONE® a été testée en 2012 par le laboratoire de microbiologie médicale et des maladies infectieuses de l'Université de Camerino en Italie. Les résultats ont clairement montré que chez les chiens testés, qui avaient déjà une tique ou une puce, TICKLESS® a empêché toute aggravation de l'infestation et, dans certains cas, a réduit les infestations. Le test a également montré que chez les chiens qui n'étaient pas infestés avant le début de l'étude, la présence d'un système TICKLESS® a empêché toute infestation.

**ÉTUDE CLINIQUE MILAN**

**97%**

de tiques en moins en **35 jours**

**ÉTUDE CLINIQUE VCA**

**94%** des animaux exempts de tiques

**88%** des animaux exempts de puces

sur **60 jours** de test

	<b>Technologie ProtectOne®</b>	<b>Autres méthodes</b>	
	Tickless®/ Miteless®	Traitement chimique (inclus pipettes, colliers, gélules)	Traitement naturel (huiles essentielles, ail)
Protection tiques, puces, acariens	✓	✓	✓ ✗
Protection tout au long de la saison	✓ 6 - 12 mois	✗ 1 - 3 mois	✗ 1 - 3 mois
Non toxique	✓	✗	✓
0% de produit chimique	✓	✗	✓
Composants / Technologie	Ultrason	Fipronil / (s)-Metho / etc <i>Produits chimiques</i>	Huiles essentielles
Sans odeur	✓	✗	✗
Sans danger pour les enfants et animaux de compagnie	✓	✗	✓ ✗

# TICKLESS® ECOPET

À PILE



Le dispositif TICKLESS® ECOPET permet de protéger les chiens et les chats contre les tiques et les puces. Le médaillon émet des impulsions ultrasonores imperceptibles par les humains ou les animaux de compagnie mais perturbantes pour les tiques et les puces, les faisant ainsi s'éloigner du dispositif. Le médaillon émet sur un rayon de 1.5 mètres environ. Le dispositif ne contient aucun produit chimique, ni parfum et est sans danger pour les animaux de compagnie, tout comme pour les êtres humains. Il est ainsi adapté aux animaux de compagnie jeunes, âgés, malades ou en gestation. Respectueux de la nature, la coque est biodégradable et compostable ; le dispositif intérieur est recyclable. Après activation, TICKLESS® ECOPET est efficace jusqu'à 6 à 8 mois, une led permet d'indiquer si le médaillon est toujours actif.

**TICKLESS®**  
ULTRASONIC TICK AND FLEA REPELLENT

## LES PLUS

- Émet sur un rayon de 1,5m
- Coque biodégradable
- Jusqu'à 6-8 mois d'efficacité



## RÉFÉRENCE PRODUIT

CY0539 ECOP01  
TICKLESS® ECOPET



5 999566 451416

## INFORMATIONS TECHNIQUES

- Le dispositif est certifié IP31, ce qui signifie qu'il résiste aux éclaboussures telle que la pluie, mais l'immersion dans l'eau est déconseillée.
- Pour préserver l'autonomie de la pile, il est conseillé d'essuyer le dispositif en cas de météo pluvieuse ou humide.
- Dimensions : longueur 2.6 cm x hauteur 3.8 cm x profondeur 1.4 cm
- Poids : 20 grammes
- Coque compostable
- Pile recyclable à rapporter en point de collecte



***Pour être efficace, le médaillon doit être porté en permanence par l'animal et ne pas être retiré en retour de promenade.***

# TICKLESS® ECO

À PILE



Le dispositif TICKLESS® ECO éloigne les tiques grâce à l'émission d'ultrasons inaudibles par l'homme mais perturbantes pour les tiques. Ce dispositif est non toxique et n'utilise, ni ne libère aucune substance chimique ou odeur. Respectueux de la nature, la coque est biodégradable et compostable ; le dispositif intérieur est recyclable. Équipé d'un système de fixation par pince, TICKLESS® ECO s'attache facilement à tous supports (sac, pantalon, chaussure...) et reste discret grâce à sa taille compacte et son poids ultra léger. Après activation, le système est efficace 3 000 heures et émet sur un rayon de 2 mètres. Un bouton ON/OFF permet de préserver l'autonomie de la pile, de plus le dispositif s'éteint automatiquement au bout de 8 heures d'utilisation.

## RÉFÉRENCE PRODUIT

CY0537 ECOH01  
TICKLESS® ECO



5 999566 451423

## INFORMATIONS TECHNIQUES

- Le dispositif est certifié IP31, ce qui signifie qu'il résiste aux éclaboussures telle que la pluie, mais l'immersion dans l'eau est déconseillée.
- Pour préserver l'autonomie de la pile, il est conseillé d'essuyer le dispositif en cas de météo pluvieuse ou humide.
- Dimensions : longueur 6.2 cm x hauteur 2.8 cm x profondeur 2.1 cm
- Poids : 19 grammes
- Coque compostable
- Pile recyclable à rapporter en point de collecte



***Pour être efficace, le médaillon doit être porté tout au long de l'activité outdoor.  
Il est conseillé de le garder sur soi 45 min après la fin d'activité***

# TICKLESS®

ULTRASONIC TICK AND FLEA REPELLENT

### LES PLUS

- Émet sur un rayon de 2 m
- Coque biodégradable
- Jusqu'à 3 000 h d'efficacité
- Bouton ON/OFF
- Arrêt automatique au bout de 8 heures



# TICKLESS® ECOKID

À PILE



Le dispositif TICKLESS® ECOKID permet de protéger les enfants contre les tiques. Le médaillon émet des impulsions ultrasonores imperceptibles par les humains mais perturbantes pour les tiques, les faisant ainsi s'éloigner du dispositif. Le dispositif est non toxique, il n'utilise, ni ne diffuse aucune substance chimique ou parfum.

Respectueux de la nature, la coque est biodégradable et compostable ; le dispositif intérieur est recyclable. Le médaillon émet sur un rayon de 1.5 mètres environ et se fixe solidement grâce à son anneau en métal. Après activation, TICKLESS® ECOKID est efficace jusqu'à 6 à 8 mois, une led permet d'indiquer si le médaillon est toujours actif. Ce dispositif est conseillé pour les enfants de 0 à 10 ans.

## RÉFÉRENCE PRODUIT

CY0538 ECOK01  
TICKLESS® ECOKID



5 999566 451409

## INFORMATIONS TECHNIQUES

- Le dispositif est certifié IP31, ce qui signifie qu'il résiste aux éclaboussures telle que la pluie, mais l'immersion dans l'eau est déconseillée.
- Pour préserver l'autonomie de la pile, il est conseillé d'essuyer le dispositif en cas de météo pluvieuse ou humide.
- Dimensions : longueur 2.6 cm x hauteur 3.8 cm x profondeur 1.4 cm
- Poids : 20 grammes
- Coque compostable
- Pile recyclable à rapporter en point de collecte



***Pour être efficace, le médaillon doit être porté tout au long de l'activité outdoor.  
Il est conseillé de le garder sur soi 45 min après la fin d'activité***

**TICKLESS®**  
ULTRASONIC TICK AND FLEA REPELLENT

### LES PLUS

- Émet sur un rayon de 1.5 m
- Coque biodégradable
- Jusqu'à 6 à 8 mois de protection continue





# TICKLESS® MINI

## RECHARGEABLE

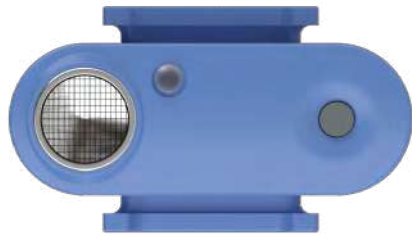

TICKLESS® MINI est le plus petit répulsif à ultrasons du marché. Sa conception de pointe émet des impulsions ultrasonores imperceptibles par les humains ou les animaux domestiques mais perturbantes pour les tiques et les puces, les faisant ainsi s'éloigner. Respectueux de la nature, il ne contient aucun produit chimique ni parfum, et est sans danger pour les animaux domestiques tout comme pour les êtres humains. Il est ainsi adapté aux animaux de compagnie jeunes, âgés, malades ou en gestation. TICKLESS® MINI est rechargeable en 4 H, pour une autonomie moyenne de 10 à 15 jours. Le dispositif émet sur un rayon de 2.5 mètres environ et dispose d'une led pour une meilleure visibilité de nuit.

# TICKLESS®

ULTRASONIC TICK AND FLEA REPELLENT

## LES PLUS

- Émet sur un rayon de 2,5m
- 4 h de charge pour une autonomie de 10 à 15 jours
- Dispositif rechargeable
- Led pour être visible la nuit
- Léger et compact



## RÉFÉRENCES PRODUITS

DOG

**CY0631 M01BL**  
TICKLESS® MINI - BLACK



**CY0511 DOG23M**  
TICKLESS® MINI - MARIGOLD



**CY0509 DOG23GB**  
TICKLESS® MINI - GREEK BLUE



**CY0512 DOG23MG**  
TICKLESS® MINI - MENTHA



**CY0510 DOG23HP**  
TICKLESS® MINI - HOT PEACH



**CY0513 DOG23OP**  
TICKLESS® MINI - ORGAN PURPLE



CAT

**CY0637 CAT01BL**  
TICKLESS® MINI - BLACK



**CY0506 CAT23M**  
TICKLESS® MINI - MARIGOLD



**CY0504 CAT23GB**  
TICKLESS® MINI - GREEK BLUE



**CY0507 CAT23MG**  
TICKLESS® MINI - MENTHA



**CY0505 CAT23HP**  
TICKLESS® MINI - HOT PEACH



**CY0508 CAT23OP**  
TICKLESS® MINI - ORGAN PURPLE



## INFORMATIONS TECHNIQUES

- Le dispositif est certifié IP31, ce qui signifie qu'il résiste aux éclaboussures telle que la pluie, mais l'immersion est déconseillée.
- Une charge de 4 heures offre 10 à 15 jours d'autonomie. Une simple manipulation avec le bouton permet de vérifier le niveau de charge de l'appareil.
- Le dispositif se fixe sur un collier grâce à un anneau en caoutchouc.
- Dimensions : longueur 3.8 cm x hauteur 1.6 cm x profondeur 2.1 cm / Poids : 8 g
- Pile et plastique recyclables à déposer en points de collecte adaptés.

**Pour être efficace, le médaillon doit être porté en permanence par l'animal et ne pas être retiré en retour de promenade.**

# TICKLESS® PET

À PILE



Le dispositif TICKLESS® PET permet de protéger les chiens et les chats contre les tiques et les puces. Le médaillon émet des impulsions ultrasonores imperceptibles par les humains ou les animaux domestiques mais perturbantes pour les tiques et les puces, les faisant ainsi s'éloigner du dispositif. Respectueux de la nature, il ne contient aucun produit chimique ni parfum, et est sans danger pour les animaux domestiques tout comme pour les êtres humains. Il est ainsi adapté aux animaux de compagnie jeunes, âgés, malades ou en gestation. Le médaillon émet sur un rayon de 1,5 m environ. Après activation, le système est efficace jusqu'à 6 à 8 mois, une lumière permet d'indiquer si le médaillon est toujours actif. La coque robuste est particulièrement adaptée aux grands chiens et aux chiens très actifs.

**TICKLESS®**  
ULTRASONIC TICK AND FLEA REPELLENT

## LES PLUS

- Émet sur un rayon de 1,5 m
- Coque robuste adaptée aux grands chiens
- Jusqu'à 6 à 8 mois de protection continue



## RÉFÉRENCES PRODUITS

**CY0613 PRO-101OR**  
TICKLESS® PET - **ORANGE**



5 999566 451041



**CY0614 PRO-101BE**  
TICKLESS® PET - **BEIGE**



5 999566 451010



**CY0615 PRO-101PI**  
TICKLESS® PET - **ROSE**



5 999566 451027



**CY0616 PRO-101BL**  
TICKLESS® PET - **NOIR**



5 999566 451034



## INFORMATIONS TECHNIQUES

- Le dispositif est certifié IP31, ce qui signifie qu'il résiste aux éclaboussures telle que la pluie, mais l'immersion est déconseillée.
- Dimensions : longueur 3 cm x hauteur 4 cm x profondeur 1,5 cm / Poids : 13 g
- Pour préserver l'autonomie de la pile, il est conseillé d'essuyer le dispositif en cas de météo pluvieuse ou humide.
- Pile et plastique recyclables à déposer en points de collecte adaptés.



**Pour être efficace, le médaillon doit être porté en permanence par l'animal et ne pas être retiré en retour de promenade.**

# TICKLESS® HORSE

À PILE



Le dispositif TICKLESS® HORSE éloigne les tiques et les puces grâce à l'émission d'ultrasons inaudibles par l'humain et l'équidé mais perturbantes pour les puces et les tiques. Respectueux de la nature, il est non toxique et n'utilise ni ne libère aucune substance chimique ou odeur, ce qui le rend sûr à utiliser même pour les poulains, les chevaux malades ou en gestation. L'appareil émet sur un rayon de 2 mètres environ et se fixe facilement grâce à sa pince sur le harnachement ou la selle du cheval. Après activation, le système est efficace jusqu'à 6 à 8 mois, une lumière permet d'indiquer si le médaillon est toujours actif.

## TICKLESS®

ULTRASONIC TICK AND FLEA REPELLENT

### LES PLUS

- Émet sur un rayon de 2 m
- Jusqu'à 6 à 8 mois de protection continue
- Résistant aux éclaboussures



## RÉFÉRENCES PRODUITS

**CY0626 PRO-105BE**  
TICKLESS® HORSE - **BEIGE**



5 999566 450068



**CY0627 PRO-105BR**  
TICKLESS® HORSE - **BRUN**



5 999566 450075



## INFORMATIONS TECHNIQUES

- Le dispositif est certifié IP31, ce qui signifie qu'il résiste aux éclaboussures telle que la pluie, mais l'immersion est déconseillée.
- Dimensions : longueur 3 cm x hauteur 4 cm x profondeur 1.5 cm / Poids : 13 g
- Pour préserver l'autonomie de la pile, il est conseillé d'essuyer le dispositif en cas de météo pluvieuse ou humide.
- Pile et plastique recyclables à déposer en points de collecte adaptés.



***Pour être efficace, le médaillon doit être porté en permanence par l'animal et ne pas être retiré en retour de promenade.***

# TICKLESS® MILITARY

À PILE



TICKLESS® MILITARY éloigne les tiques grâce à l'émission d'ultrasons inaudibles par l'homme mais perturbantes pour les tiques. Respectueux de la nature, il est non toxique et n'utilise, ni ne libère aucune substance chimique ou parfum. Il est la solution idéale pour tous ceux qui exercent une activité professionnelle outdoor (garde forestier, guide, militaire, bûcheron, paysagiste...). L'appareil se fixe facilement et solidement au pantalon ou sac et reste discret grâce à sa taille compacte et son poids ultra léger (19 g). Après activation, le système est efficace jusqu'à 6 à 8 mois et émet sur un rayon de 2 mètres.

**TICKLESS®**  
ULTRASONIC TICK AND FLEA REPELLENT

## LES PLUS

- Émet sur un rayon de 2 m
- Jusqu'à 6 à 8 mois de protection continue
- Résistant aux éclaboussures
- Compact et discret



## RÉFÉRENCES PRODUITS

**CY0623 PRO-107BE**  
TICKLESS® MILITARY - **BEIGE**



5 999566 450723



**CY0624 PRO-107BR**  
TICKLESS® MILITARY - **BRUN**



5 999566 450730



## INFORMATIONS TECHNIQUES

- Le dispositif est certifié IP31, ce qui signifie qu'il résiste aux éclaboussures telle que la pluie, mais l'immersion est déconseillée.
- Dimensions : longueur 2.8 cm x hauteur 6.2 cm x profondeur 2.1 cm / Poids : 19 g
- Pour préserver l'autonomie de la pile, il est conseillé d'essuyer le dispositif en cas de météo pluvieuse ou humide.
- Pile et plastique recyclables à déposer en points de collecte adaptés.



**Pour être efficace, le médaillon doit être porté tout au long de l'activité outdoor.  
Il est conseillé de le garder sur soi 45 min après la fin d'activité**

# TICKLESS® HUMAN & HUNTER À PILE



Les dispositifs TICKLESS® HUMAN et HUNTER éloignent les tiques grâce à l'émission d'ultrasons inaudibles par l'homme mais perturbantes pour les tiques. Respectueux de la nature, ce dispositif est non toxique et n'utilise, ni ne libère aucune substance chimique ou odeur. Il est la solution idéale pour pratiquer ses activités outdoor en toute sérénité. Que ce soit la randonnée, le VTT, la pêche ou encore la chasse, l'appareil se fixe facilement à tous supports (sac, pantalon, chaussure...) et reste discret grâce à sa taille compacte et son poids ultra léger (19 g). Après activation, le système est efficace 3000 heures et émet sur un rayon de 2 mètres. Un bouton ON/OFF permet de préserver l'autonomie de la pile, de plus le dispositif s'éteint automatiquement au bout de 8 h d'utilisation.

## TICKLESS®

ULTRASONIC TICK AND FLEA REPELLENT

### LES PLUS

- Émet sur un rayon de 2 m
- Jusqu'à 3 000h d'efficacité
- Bouton ON / OFF
- Résistant aux éclaboussures
- Compact et discret



### RÉFÉRENCES PRODUITS

**CY0620 PRO-102OR**  
TICKLESS® HUMAN - **ORANGE**



5 999566 450037



**CY0621 PRO-102GR**  
TICKLESS® HUMAN - **VERT**



5 999566 450020



**CY0625 PRO-103OR**  
TICKLESS® HUNTER - **ORANGE**



5 999566 450051



**CY0622 PRO-103GR**  
TICKLESS® HUNTER - **VERT**



5 999566 450044



### INFORMATIONS TECHNIQUES

- Le dispositif est certifié IP31, ce qui signifie qu'il résiste aux éclaboussures telle que la pluie, mais l'immersion est déconseillée.
- Dimensions : longueur 2.8 cm x hauteur 6.2 cm x profondeur 2.1 cm / Poids : 19 g
- Pour préserver l'autonomie de la pile, il est conseillé d'essuyer le dispositif en cas de météo pluvieuse ou humide.
- Pile et plastique recyclables à déposer en points de collecte adaptés.



*Pour être efficace, le médaillon doit être porté tout au long de l'activité outdoor.  
Il est conseillé de le garder sur soi 45 min après la fin d'activité*

# TICKLESS® KID À PILE



Les dispositifs TICKLESS® KID & TICKLESS® BABY éloignent les tiques grâce à l'émission d'ultrasons inaudibles par l'humain mais perturbantes pour les tiques. Le dispositif est non toxique, il n'utilise, ni ne diffuse aucune substance chimique ou odeur : c'est la solution idéale pour les enfants. L'appareil émet sur un rayon de 1.5 m environ et se fixe solidement grâce à son anneau en métal. Ce dispositif est conseillé pour les enfants de 0 à 10 ans. Autonomie jusqu'à 6 à 8 mois, un bouton permet de vérifier si le dispositif est actif.

## TICKLESS®

ULTRASONIC TICK AND FLEA REPELLENT

### LES PLUS

- Émet sur un rayon de 1.5 m
- Jusqu'à 6 à 8 mois de protection continue
- Léger et discret
- Dès la naissance
- Sans odeur



## RÉFÉRENCES PRODUITS

**CY0617 PRO-104BE**  
TICKLESS® KID - **BEIGE**



5 999566 450006



**CY0618 PRO-104PI**  
TICKLESS® KID - **ROSE**



5 999566 450013



**CY0619 PRO-107OR**  
TICKLESS® KID - **ORANGE**



5 999566 450679



## INFORMATIONS TECHNIQUES

- Le dispositif est certifié IP31, ce qui signifie qu'il résiste aux éclaboussures telle que la pluie, mais l'immersion est déconseillée.
- Dimensions : longueur 3 cm x hauteur 4 cm x profondeur 1.5 cm / Poids : 13 g
- Pour préserver l'autonomie de la pile, il est conseillé d'essuyer le dispositif en cas de météo pluvieuse ou humide.
- Pile et plastique recyclables à déposer en points de collecte adaptés.



**Pour être efficace, le médaillon doit être porté tout au long de l'activité outdoor.  
Il est conseillé de le garder sur soi 45 min après la fin d'activité**

# TICKLESS® ACTIVE & RUN

## RECHARGEABLE



Les dispositifs TICKLESS® ACTIVE & TICKLESS® RUN éloignent les tiques grâce à l'émission d'ultrasons inaudibles par l'humain mais perturbantes pour les tiques. Le dispositif est non toxique, il n'utilise, ni ne diffuse aucune substance chimique ou odeur. C'est la solution idéale pour les coureurs ou les personnes qui pratiquent une activité en outdoor. L'appareil émet sur un rayon de 2.5 mètres environ et se fixe facilement sur la chaussure grâce à un anneau en caoutchouc. Les dispositifs TICKLESS® ACTIVE & TICKLESS® RUN sont rechargeables et disposent d'une Led pour une meilleure visibilité de nuit. Une charge de 4 heures offre 10 à 15 jours d'autonomie. Extrêmement léger (8 g) et très compact, le dispositif passe quasi inaperçu.

# TICKLESS®

ULTRASONIC TICK AND FLEA REPELLENT

### LES PLUS

- Émet sur un rayon de 2.5 m
- 4 h de charge pour une autonomie de 10 à 15 jours
- Led pour rester visible la nuit
- Léger et compact



## RÉFÉRENCES PRODUITS

**CY0643 AC01COR**  
TICKLESS® ACTIVE - **CORAIL**



5 999566 450969



**CY0644 AC01GR**  
TICKLESS® ACTIVE - **VERT**



5 999566 450952



**CY0645 RUN01BLUE**  
TICKLESS® RUN - **BLEU**



5 999566 450945



**CY0646 RUN01UVY**  
TICKLESS® RUN - **FLUO**



5 999566 450938



## INFORMATIONS TECHNIQUES

- Le dispositif est certifié IP31, ce qui signifie qu'il résiste aux intempéries telle que la pluie, mais l'immersion est déconseillée.
- Dimensions : longueur 1.6 cm x hauteur 3.8 cm x profondeur 2.1 cm / Poids : 8 g
- Pile et plastique recyclables à déposer en points de collecte adaptés.



**Pour être efficace, le médaillon doit être porté tout au long de l'activité outdoor.  
Il est conseillé de le garder sur soi 45 min après la fin d'activité**

# TICKLESS® HOME



De récentes études ont montré que l'allergie aux acariens est beaucoup plus répandue chez les chiens et les chats que chez les humains. Le dispositif TICKLESS® HOME permet de protéger son domicile contre les tiques et les acariens grâce à l'émission d'ultrasons. Respectueux de la nature, il est non toxique et n'utilise, ni ne libère aucune substance chimique ou odeur. TICKLESS® HOME garantit que l'animal est protégé même s'il ne porte pas le pendentif TICKLESS®. Il suffit de brancher l'appareil et il dérangera les tiques et les acariens dans n'importe quel environnement où il est installé. L'appareil fonctionne avec une alimentation électrique de 220 V et est capable de couvrir une superficie d'environ 32m<sup>2</sup>. TICKLESS® HOME est équipé d'une fonction lumière douce qui facilite les déplacements dans l'obscurité. Elle peut être réglée selon 3 intensités différentes. TICKLESS® HOME a une durée de vie moyenne de 2 ans, une lumière clignotante permet de vérifier son fonctionnement au moment du branchement.

**TICKLESS®**  
ULTRASONIC TICK AND FLEA REPELLENT

## LES PLUS

- Contre les tiques
- Fonction lumière douce
- 0% de produits chimiques
- Durée de vie moyenne de 2 ans



## RÉFÉRENCES PRODUITS

**CY0387 TH01BE**  
TICKLESS® HOME - **BEIGE**



5 999566 452352



**CY0388 TH01GR**  
TICKLESS® HOME - **GRIS**



5 999566 452369





# MITELESS® HOME



De plus en plus de personnes développent des allergies au sein de leur domicile : difficulté à respirer, nez qui coule, yeux qui démangent, éternuements... Le plus souvent, on dit que ces personnes sont allergiques à la poussière. En réalité, l'allergie à la poussière est causée par les acariens. MITELESS® HOME émet une fréquence d'ultrasons très désagréables pour les acariens, les faisant ainsi s'éloigner et diminuer la concentration d'acariens à l'endroit où il est installé. MITELESS® HOME est de ce fait une solution très efficace pour réduire les symptômes allergiques causés par les acariens, créant ainsi un environnement sain dans la maison. Sans produits chimiques, ni parfum, le système peut être installé sans danger dans les chambres d'enfants, à côté des paniers du chien / chat, au salon... L'appareil se branche sur une prise 110 - 220 V et couvre une superficie jusqu'à 32m<sup>2</sup>. MITELESS® HOME est équipé d'une fonction lumière douce qui facilite les déplacements dans l'obscurité. Elle peut être réglée selon 3 intensités différentes. MITELESS® HOME a une durée de vie moyenne de 2 ans, une lumière clignotante permet de vérifier son fonctionnement au moment du branchement.

## TICKLESS®

ULTRASONIC TICK AND FLEA REPELLENT

### LES PLUS

- Contre les acariens
- Fonction lumière douce
- 0% de produits chimiques
- Couvre une superficie de 32m<sup>2</sup>
- Durée de vie moyenne 2 ans



De récentes études ont montré que l'allergie aux acariens est beaucoup plus répandue chez le chien et le chat. Ces allergies peuvent causer des dermatites atopiques. MITELESS® HOME permet de réduire la prolifération d'acariens au sein du domicile.

## RÉFÉRENCES PRODUITS

**CY0389 MH01BE**  
MITELESS® HOME - **BEIGE**



5 999566 452338



**CY0390 MH01GR**  
MITELESS® HOME - **GRIS**



5 999566 452345



# MITELESS® GO



MITELESS® GO est une solution alternative à long terme contre l'allergie à la poussière. Il combat la présence d'acariens, le déclencheur le plus courant des allergies et de l'asthme toute l'année.

Le dispositif MITELESS® réduit la concentration d'acariens en quelques semaines et soulage efficacement les symptômes d'allergie. L'appareil émet des impulsions ultrasonores imperceptibles pour les humains et les animaux domestiques, mais qui perturbent les acariens, les éloignant ainsi. Les premiers résultats sont visibles quelques semaines après la mise en marche de l'appareil. Respectueux de l'environnement, le dispositif émet sur une portée de 2 mètres et ne contient ni produits chimiques ni parfums. MITELESS® GO assure une protection jusqu'à 6 à 8 mois après activation. Le dispositif portable MITELESS® GO est idéal pour la voiture ou la poussette en complément du dispositif MITELESS® HOME.

## RÉFÉRENCE PRODUIT

CY0629 PRO-201WH  
MITELESS® GO



## LES PLUS

- Émet sur une portée de 2 m
- Jusqu'à 6 à 8 mois de protection





PetSafe

4  
**HYGIÈNE**

CynnotEK®



#### 04. HYGIÈNE

## HYGIÈNE : LE MARCHÉ COLOSSAL DE LA LITIÈRE

### LE SAVIEZ-VOUS ?

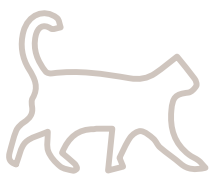

**15.1**  
MILLIONS

de chats  
domestiques  
en France



**27%**  
DES FOYERS

possèdent au  
moins 1 chat



**2/3**  
DES CHATS

vivent en ville

Avec un peu plus de **15 millions de chats** en France, le marché de la **litière** occupe une part belle du marché de l'animalerie. Les ventes de substrat de litière représentent **65%** en valeur de l'ensemble des accessoires pour animaux domestiques soit un CA estimé à plus de **117 millions d'euros par an**.

Avec une consommation annuelle moyenne de **33kg de litière par chat**, la France se place au **4ème rang mondial** du marché de la litière, derrière les États-Unis, l'Allemagne et le Japon.

#### Marché des accessoires pour animaux de compagnie

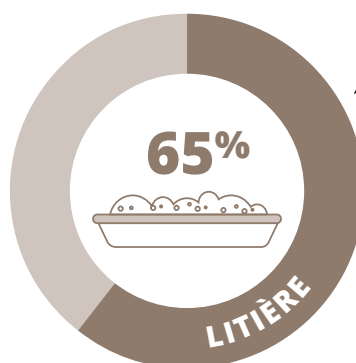

**117M€**

Sources :  
- IRI - novembre 2018 / 2019  
- EUROMONITOR - 2010



Les dépenses liées à la gestion des déchets du félin représentent plus de la moitié du budget consacré au chat ; positionnant de ce fait le marché de la litière comme un enjeu économique majeur.

# UN ENJEU ENVIRONNEMENTAL MAJEUR

L'enjeu environnemental de la litière pour chat est un sujet qui prend de plus en plus d'ampleur, notamment avec l'**augmentation croissante** du nombre de félins de ces dernières années. La consommation mensuelle de litière varie en fonction du type et de la qualité de matière première : un chat peut consommer chaque mois de **4L à 10L de litière**. Le cumul de ces litières usagées représente plus de **495 000 tonnes de déchets** chaque année. La litière ordinaire (type minérale) est un déchet dit « **ultime** » car non recyclable, ni biodégradable.



**495 000 T**

de litières usagées pour  
15.1 millions de chats



**33 kg**

de litières usagées générées  
par chat par an en moyenne



Les litières usagées représentent  
3.5% des ordures ménagères. Cette  
part importante peut dépasser les  
5% en zone urbaine

Source : Rapport sur la valorisation biologique des litières de chat, AConsult 2020.

Les litières de type minéral dominant aujourd'hui le marché : 92% des litières consommées sont minérales. Cependant, la tendance du marché évolue de plus en plus vers des produits plus **écologiques**, plus **sains** et de **meilleure qualité**. Une tendance qui se vérifie sur l'ensemble du marché PET, mais qui s'inscrit également dans les **nouvelles habitudes de consommation** (alimentation, habillement, cosmétiques, automobile...). Les litières dites **végétales** intègrent de plus en plus les rayons des animaleries. Ces litières à base de matériaux naturels (bois, fibres végétales, papier recyclé...) sont **biodégradables** et génèrent nettement moins de **déchets ménagers**.

## LES QUALITÉS D'UNE BONNE LITIÈRE

- Antiodeurs : elle doit absorber les odeurs du fond du bac. Le pouvoir absorbant doit dépasser les 80% pour les litières NF environnement
- Légère : elle doit être stockée dans des sacs faciles à transporter
- Hydrophile : elle doit absorber jusqu'à 1 ou 1.5 fois son poids en eau (urine)
- Ne pas créer de poussières pour éviter la transmission de maladies
- Rester sèche en surface pour que le chat reste attiré
- Ne pas coller aux pattes pour garder un habitat propre



L'augmentation du nombre de félins en France a pour conséquence naturelle l'augmentation de la production de substrat de litière, entraînant de ce fait un problème écologique majeur lié à la gestion et au traitement de ces déchets.

# UN IMPACT SANTÉ POUR TOUS

En plus de sentir très fort et de dégager une odeur difficile à éliminer, les excréments de chats se **décomposent très lentement**.

Le nettoyage de la litière, avec le bac et le substrat, est un critère important pour obtenir un « **environnement litière** » attractif pour le chat. Le bac à litière est le lieu où le chat laisse des odeurs, qui agissent comme des **marqueurs** dans l'environnement. La litière doit donc conserver un **savant équilibre** de propreté et d'odeurs du chat. Pour atteindre cet objectif, un **nettoyage méticuleux** est indispensable. En fonction du substrat et du nombre de chats, il faut retirer les selles et les agglomérats d'urine **au moins une fois par jour**. Le nettoyage du bac et le remplacement de la litière dépendent du **type de substrat** et surtout de la **qualité** de celui-ci. Pour un substrat de qualité à fort pouvoir absorbant, un nettoyage doit être réalisé toutes les 3 à 4 semaines en moyenne pour un chat.

Le nettoyage du bac doit répondre à des **conditions strictes** afin de ne pas perdre l'intérêt du chat. Le chat est un animal très soucieux de l'hygiène en ce qui concerne ses besoins physiologiques, mais également très **exigeant** sur les odeurs. Les produits parfumés ou encore l'eau de javel sont impérativement à **proscrire**, leurs odeurs étant trop perturbantes pour **l'environnement olfactif** du chat. Un nettoyage abondant à l'eau additionné à des **produits spécifiques** pour détruire les bactéries sont indispensables.

## Les étapes nécessaires à l'entretien de la litière



Selles & agglomérats d'urine

**1x / jour**



Ajout / Mise à niveau du substrat

**1x / semaine**



Nettoyage approfondi du bac

**3 - 4 semaines**

### CONSÉQUENCES D'UN MAUVAIS ENTRETIEN DE LA LITIÈRE

- Le chat n'utilise pas la litière / se retient : il risque des infections urinaires
- Prolifération de bactéries
- Développement de maladies (Griffes du chat, Salmonella)
- Surexposition à l'ammoniac pour l'être humain (crises d'asthme, maux de tête, maladies respiratoires)

### LA TOXOPLASMOSE

Certains chats sont porteurs de cette maladie. Sans conséquence pour le félin, il s'agit cependant de l'un des plus grands dangers pour l'humain. Elle se transmet par le contact avec les excréments (contact direct, poussières...). Les symptômes des personnes affectées ressemblent à la grippe. Les risques sont très lourds pour les femmes enceintes (fausse couche, enfant mort-né)



Le mauvais entretien d'un bac à litière peut entraîner des conséquences graves sur la santé du félin, mais aussi sur la santé de l'être humain.

# BAC À LITIÈRE AUTONETTOYANT SCOOPFREE™ 1.5



La maison de toilette SCOOPFREE™ 1.5 est un dispositif autonettoyant capable d'être indépendant jusqu'à quatre semaines. Son système est composé d'un bac à litière jetable qui offre un contrôle des odeurs imbattable et l'avantage de ne pas avoir à manipuler les déchets. Ce dispositif d'hygiène utilise la litière CRYSTAL PREMIUM, ultra absorbante et très efficace pour combattre les odeurs. Les cristaux sont conservés dans un bac jetable en carton doublé à l'épreuve des fuites. Le système de nettoyage fonctionne à l'aide d'un râteau inoxydable qui entraîne les déchets dans un compartiment fermé. Des capteurs de sécurité détectent la présence du félin pour empêcher le nettoyage lors de sa présence. Un compteur santé enregistre la fréquence à laquelle le chat utilise la litière, ce qui permet de détecter d'éventuels premiers signes de problèmes de santé. Un bac durable en plastique est disponible pour remplacer les bacs jetables ; il suffit de le remplir avec la litière CRYSTAL PREMIUM en sachet.

## LES PLUS

- Système auto-nettoyant indépendant jusqu'à 4 semaines
- Utilise 5 à 10x moins de litière que les litières agglomérantes et en argile
- Râteau mécanique en acier inoxydable
- Moteur silencieux



## RÉFÉRENCES PRODUITS

**CY0597** PAL19-17124  
BAC À LITIÈRE AUTONETTOYANT  
SCOOPFREE™ 1.5



## PRODUITS ASSOCIÉS

**CY3611** PAC19-14262  
RECHARGE LITIÈRE  
CRYSTAL PREMIUM



**CY3612** PAC19-14264  
RECHARGE LITIÈRE  
CRYSTAL PREMIUM -  
LOT DE 3



**CY0596** PAL19-17125  
BAC À LITIÈRE AUTONETTOYANT  
SCOOPFREE™ 1.5 + COUVERCLE



**CY0598** PAC19-17238  
COUVERCLE POUR  
SCOOPFREE™ 1.5



**CY0542** ZAC60-15710  
BAC RÉUTILISABLE POUR  
SCOOPFREE™ 1.5



## INFORMATIONS TECHNIQUES



Nombre de chat(s)	1 chat	2 chats	3 chats
Changement litière	20 - 30 jours	10 - 15 jours	7 - 10 jours

# RECHARGE LITIÈRE

## CRYSTAL PREMIUM

**PetSafe®**



### LES PLUS

- Dessèche et réduit le volume des excréments
- Sans poussière grâce aux cristaux absorbants
- Absorption des odeurs ultra efficace
- 5 à 10x plus économique : réduit la quantité à acheter, stocker et jeter
- Un bac pour 30 jours d'utilisation

Les dispositifs d'hygiène à nettoyage automatique SCOOPFREE™ se caractérisent par une installation, une utilisation et un entretien faciles grâce à l'utilisation de bacs en carton jetables. La litière Crystal Premium absorbe l'urine et dessèche les excréments de manière immédiate, ce qui se traduit par une neutralisation incomparable des odeurs. Ces propriétés permettent d'utiliser le même bac jusqu'à 4 semaines pour un chat, rendant ainsi ce dispositif d'hygiène 5 à 10 fois plus économique que les autres types de litières telles que la litière minérale ou agglomérante. Les cristaux sont contenus dans une boîte en carton dont le revêtement imperméable permet d'éviter les fuites.

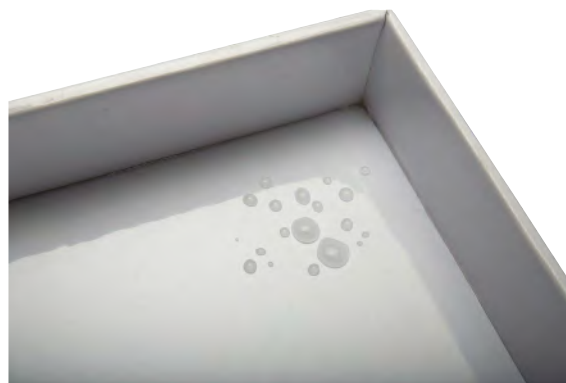

### RÉFÉRENCES PRODUITS

**CY3611 PAC19-14262**  
LITIÈRE RECHARGE - CRYSTAL PREMIUM



0 729849 142626

**CY3612 PAC19-14264**  
LITIÈRE RECHARGE - CRYSTAL PREMIUM - LOT DE 3



0 729849 142640

### INFORMATIONS TECHNIQUES

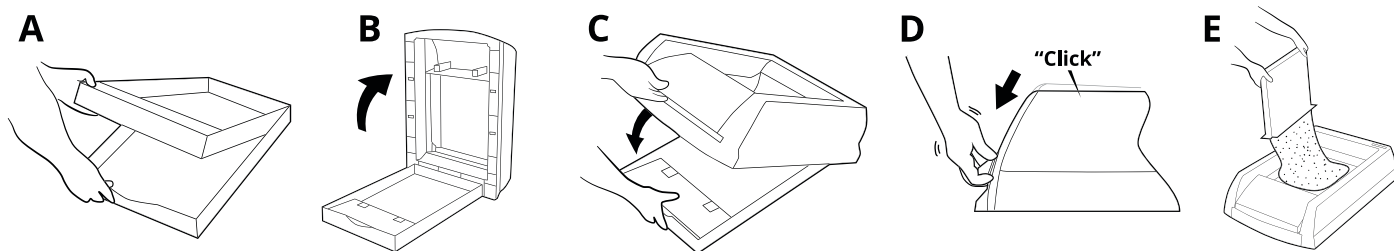

- Enlever le couvercle du bac jetable et le placer sous le bac. Il sera réutilisé pour fermer le bac avant de le jeter
- Positionner le bac jetable sous le dispositif d'hygiène ScoopFree™
- Fixer le dispositif sur le bac en carton
- Les aimants présents sur le bac doivent être en contact avec le dispositif d'hygiène
- Remplir le bac jetable avec les cristaux de la litière Crystal Premium™



# BAC RÉUTILISABLE POUR SCOOPFREE™ 1.5



Le bac réutilisable en plastique est spécialement adapté à la maison de toilette SCOOPFREE™ 1.5. Plus économique, il remplace les recharges en carton et s'utilise avec les sacs de litière CRYSTAL. Conçu à base d'un plastique non poreux, il ne retient pas les odeurs et est facile à nettoyer.

## RÉFÉRENCE PRODUIT

CY0542 ZAC60-15710  
BAC RÉUTILISABLE POUR SCOOPFREE™ 1.5



0 729849 157101

## INFORMATIONS TECHNIQUES

Nombre de chat(s)	1 chat	2 chats
Durée d'un sac	2 mois	1 mois

### LES PLUS

- Solution économique
- Nettoyage facile
- Choix de la litière



# BAC À LITIÈRE AUTONETTOYANT CONNECTÉ SMARTSPIN™



Le bac à litière SmartSpin™ est un système autonettoyant connecté capable d'être autonome jusqu'à 2 semaines. Compact et design, il s'intègre parfaitement dans l'habitat. Compatible avec toutes les litières agglomérantes, l'intérieur du tonneau rotatif est lisse afin d'empêcher l'accumulation de litière et garder un environnement propre et sain. Le système se déclenche automatiquement après le passage du chat et évacue les déchets dans un tiroir hermétique. Équipé d'un filtre désodorisant, le bac à litière SmartSpin™ permet un contrôle des odeurs 4x supérieur aux bacs à litière manuels. Le bac connecté SmartSpin™ détecte le passage du chat et récolte ainsi des données envoyées en temps réel sur un smartphone. Grâce à l'application dédiée, ces données permettent de suivre l'état de santé du chat et de recevoir des alertes sur l'entretien du bac.

## RÉFÉRENCE PRODUIT

**CY0257** ZAL10-17986  
BAC À LITIÈRE AUTONETTOYANT  
CONNECTÉ **SMARTSPIN™**



## INFORMATIONS TECHNIQUES



## CONSOMMABLE

**CY0258** ZAC10-17986  
DÉSODORISANT SMARTSPIN X2



La maison de toilette SmartSpin™ fonctionne avec toutes les litières agglomérantes, minérale ou végétale. Pour un fonctionnement optimal, il est indispensable d'utiliser une litière de haute qualité, avec un fort pouvoir absorbant et agglomérant. Le tiroir a une capacité de 6 litres et peut contenir jusqu'à 2 semaines de déchets et d'agglomérats en fonction de la qualité d'absorption et d'agglomération de la litière utilisée.

## CONTRÔLE DES ODEURS 4X PLUS EFFICACE

Les déchets et agglomérats sont stockés dans un tiroir hermétique pour éviter la dissipation des mauvaises odeurs. Une plaquette désodorisante aux huiles essentielles de lavande, citron et citron vert neutralisent efficacement les mauvaises odeurs.



## LES PLUS

- Données santé du chat
- Entretien facile
- Contrôle des odeurs 4x supérieur
- Design compact et moderne



## CYCLE DE NETTOYAGE

- La sphère tourne lentement à 180° ; au fur et à mesure que la sphère tourne, la litière inutilisée tombe à travers le tamis à litière et reste stockée derrière l'économiseur de litière.
- Les agglomérats et les déchets sont triés et évacués dans le tiroir à déchets.
- La sphère revient ensuite à sa position de départ, répartissant uniformément la litière inutilisée.

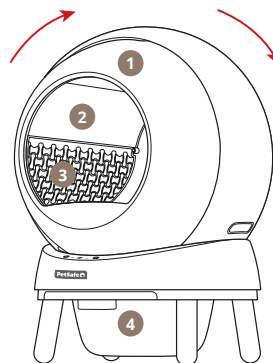

- 1 Sphère
- 2 Économiseur de litière
- 3 Tamis à litière
- 4 Tiroir à déchets

## DONNÉES SANTÉ EN TEMPS RÉEL

La maison de toilette SmartSpin™ est connectée et envoie des données en temps réel via une application dédiée. L'application permet de suivre l'utilisation du bac par le chat et de récolter ainsi ses données santé. L'application permet également de configurer les options du SmartSpin™ : options de nettoyage, période de fonctionnement, notifications...



Suivi du poids



Fréquence d'utilisation



Remplissage du tiroir à déchets



Ne pas déranger

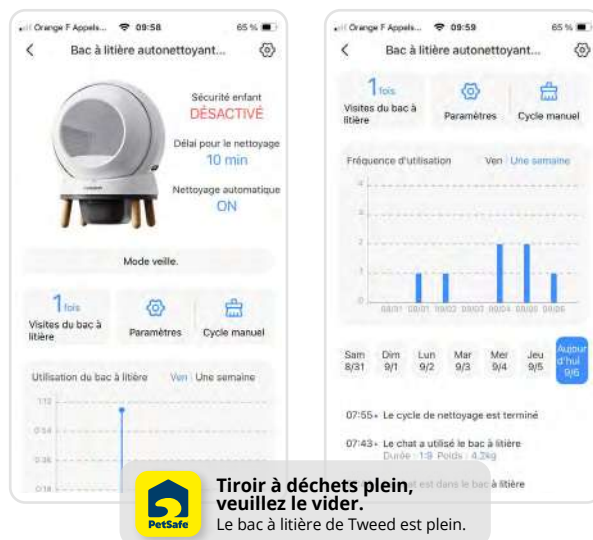

**Tiroir à déchets plein, veuillez le vider.**  
Le bac à litière de Tweed est plein.

## ENTRETIEN FACILE

La maison de toilette SmartSpin a été conçue pour être la plus autonome et la plus facile d'entretien des systèmes disponibles sur le marché.

Une notification envoyée directement sur le téléphone indique que le tiroir à déchets doit être vidé. L'intérieur lisse de la sphère empêche l'accumulation de litière et permet d'espacer le nettoyage de la sphère. Le démontage rapide se fait en seulement deux étapes. Très maniable grâce à son poids (seulement 3,2 kg), le nettoyage est facile.

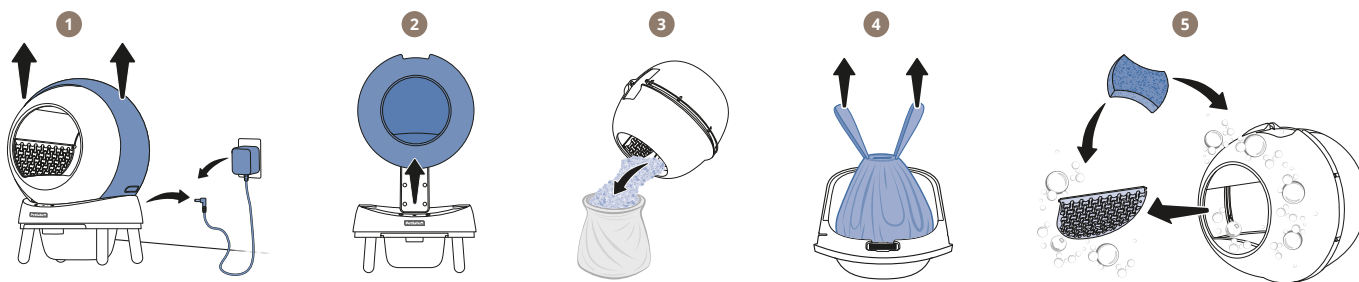

## POUR TOUS LES CHATS

La maison de toilette SmartSpin™ est idéalement adaptée aux chats jusqu'à 11 kg, mais peut convenir, selon la morphologie, aux chats jusqu'à 15 kg.

### ATTENTION - Chaton de moins de 6 mois et de moins de 1.1 kg :

Le bac doit être utilisé DÉBRANCHÉ et le nettoyage effectué manuellement, jusqu'à ce que le chat ait l'âge et le poids requis pour être détecté par le système. Pour faciliter l'accès à l'entrée de la sphère, il est possible de placer une boîte ou un marchepied devant la maison de toilette.

# BAC À LITIÈRE AUTONETTOYANT SCOOPFREE™ CLUMPING



La maison de toilette SCOOPFREE™ CLUMPING est un dispositif autonettoyant capable d'être indépendant jusqu'à quatre semaines. Compatible avec toutes les litières agglomérantes, son système est composé d'un bac en plastique durable dans lequel il suffit d'ajouter une litière agglomérante de son choix. Le système de nettoyage fonctionne à l'aide d'un râteau inoxydable qui entraîne les déchets dans une poubelle fermée. Des capteurs de sécurité détectent la présence du félin pour empêcher le nettoyage lors de sa présence. La poubelle, le bac à litière et le râteau amovible s'enlèvent très facilement pour faciliter le nettoyage.

## RÉFÉRENCE PRODUIT

**CY0256 PAL10-17992**  
BAC À LITIÈRE AUTONETTOYANT  
**SCOOPFREE™ CLUMPING**



0 729849 179929

## CONSOMMABLE

**CY0249 ZAC10-18000**  
KIT ACCESSOIRES SCOOPFREE™ CLUMPING



0 729849 180000



**PetSafe**

## LES PLUS

- Système auto-nettoyant indépendant jusqu'à 4 semaines
- Fonctionne avec toutes les litières agglomérantes
- Râteau mécanique en acier inoxydable
- Nettoyage des éléments très facile



## INFORMATIONS TECHNIQUES



Le bac à litière SCOOPFREE CLUMPING est conçu pour fonctionner avec tous types de litière agglomérante. Pour un fonctionnement optimal, il est indispensable d'utiliser une litière de haute qualité, avec un fort pouvoir absorbant et/ou agglomérant.



## CYCLE DE NETTOYAGE

Des capteurs détectent la présence du chat et déclenchent un cycle de nettoyage 10 minutes après le départ du chat, afin de laisser le temps à la litière de s'agglomérer.

Un râteau en métal déplace tous les déchets solides dans un compartiment à déchets fermé, afin d'empêcher la dissipation de mauvaises odeurs.

Un petit sac poubelle peut être installé dans le fond du bac receveur afin de faciliter l'entretien du bac. Le compartiment à déchets peut contenir 7 à 10 jours de déchets et d'agglomérats en fonction de la qualité d'absorption et d'agglomération de la litière utilisée.

## ENTRETIEN FACILE

Le bac à litière SCOOPFREE™ CLUMPING a été conçu pour être autonome et réduire considérablement la durée d'entretien par rapport à un bac manuel.

Seuls 4 éléments nécessitent un entretien régulier :

1. Le couvercle du compartiment à déchets coulisse pour un démontage facile
2. Le compartiment à déchets se retire simplement en tirant dessus
3. Le râteau se démonte rapidement grâce à deux vis à molettes
4. Le bac receveur se retire facilement en soulevant le dessus de l'appareil

L'ensemble de ces pièces, à l'exception du râteau, peuvent être lavées au lave-vaisselle.

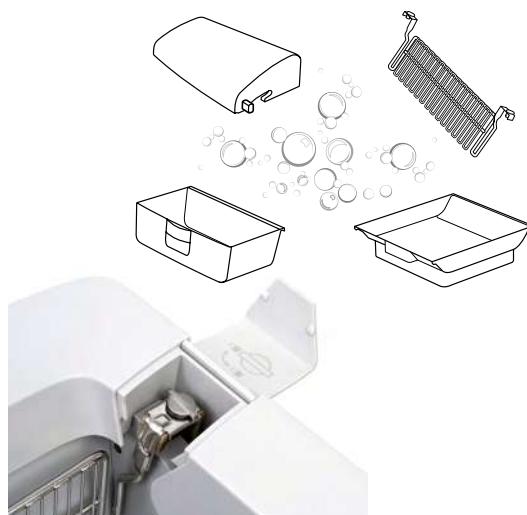

## POUR TOUS LES CHATS

Le bac à litière SCOOPFREE CLUMPING est adapté à la majorité des races de chats.

### ATTENTION - Chaton de moins de 6 mois :

Le bac doit être utilisé DÉBRANCHÉ et le nettoyage effectué manuellement, jusqu'à ce que le chat ait l'âge et le poids requis pour être détecté par le système. Pour faciliter l'accès à l'entrée de la sphère, il est conseillé de retirer le couvercle du bac à litière.

## KIT ACCESSOIRES

Un kit accessoires permet de compléter l'ensemble du bac à litière SCOOPFREE CLUMPING.

Il se compose de :

- Un couvercle d'intimité pour transformer le bac en maison de toilette
- Un tapis de litière pour éviter aux résidus de litière de se disperser dans le domicile
- De 25 sacs poubelle pour faciliter l'entretien du bac à déchets.



# SACS À LITIÈRE FILTRANTS ANTIGASPILLAGE



Les sacs Kiviks facilitent le nettoyage du bac à litière et permettent de réduire jusqu'à 30% la consommation de litière. Très solides et résistants aux griffes des félins, les sacs Kiviks sont écologiques, biodégradables et recyclables. Ils favorisent une meilleure hygiène et réduisent le risque de transmission de maladies telles que la toxoplasmose et les affections zoonoses : c'est une solution parfaitement adaptée aux femmes enceintes. Très faciles d'utilisation grâce à leurs poignées ergonomiques, les sacs sont perforés afin de filtrer la litière et ne retenir que les agglomérats d'urine et de selles. Les sacs nécessitent l'utilisation d'une litière agglomérante, à grains fins pour faciliter l'écoulement à travers les trous.

Disponibles en 3 tailles, ils s'adaptent à tous types de bacs et maisons de toilette ; un lot de 6 sacs permet l'entretien de 10 à 12 jours du bac.

# KIVIKS

## LES PLUS

- Économique : réduit jusqu'à 30% la consommation de litière
- Écologique : sacs recyclables et biodégradables
- Diminue le risque de transmission de maladies
- Compatible avec tous les bacs à litière



## RÉFÉRENCES PRODUITS

### PAQUET DE 6 SACS



**CY0498** 3770007829009\_M  
SACS - TAILLE M



3 770007 829009

### PRÊT À VENDRE 15 PAQUETS DE 6 SACS



**CY0501** 13770007829006\_M  
PÀV 15 PAQUETS - TAILLE M

**CY0499** 3770007829016\_L  
SACS - TAILLE L



3 770007 829016

**CY0500** 3770007829023\_X  
SACS - TAILLE XL



3 770007 829023

**CY0502** 13770007829013\_L  
PÀV 15 PAQUETS - TAILLE L

**CY0503** 13770007829020\_X  
PÀV 15 PAQUETS - TAILLE XL

## INFORMATIONS TECHNIQUES



**MEDIUM - Pour bac normal**  
L 50 cm x l 38 cm x H 12 cm\*



**LARGE - Pour bac haut**  
L 52 cm x l 40 cm x H 20 cm\*



**XLARGE - Pour bac grand**  
L 56 cm x l 42 cm x H 25 cm\*

\* Les mesures sont indicatives et peuvent varier de plus ou moins 3 cm en fonction de la taille du bac

# DESTRUCTEUR URINE OFF

## CHAT & CHATON



Urine Off élimine à 100% l'urine des animaux domestiques et permet de retrouver un environnement sain, sans urine et sans odeur. Urine Off utilise une technologie bio-enzymatique concentrée pour éliminer définitivement tous les composants de l'urine du chat et du chaton, y compris les cristaux d'acide urique séchés, principale source d'odeur d'urine. Cette formule concentrée est efficace et sans risque sur toutes les surfaces dures et les tissus, pour nettoyer des taches fraîches ou plus anciennes. Recommandés par les vétérinaires, les produits Urine Off sont respectueux de l'environnement et sans danger pour la famille et les animaux. Contrairement aux produits qui luttent contre les odeurs d'urine sans les éliminer, la formule unique d'Urine Off détruit 100% des molécules d'urine pour laisser un environnement sain et vierge de toutes impuretés.



### LES PLUS

- Formule chat plus concentrée
- Élimine à 100% l'urine et les odeurs
- Respectueux de l'environnement
- Sans danger pour l'être humain et les animaux
- Utilisable sur tous types de surfaces



### RÉFÉRENCES PRODUITS



**CY0325** UOCL4Z-CT-IN  
URINE OFF CHAT - **118 ML**



0 811665 016998



**CY0327** UOHFCL16.9Z-CT-IN-SP  
URINE OFF CHAT - **500 ML**



0 811665 016929



**CY0329** UOCPCL32Z-CT-IN  
URINE OFF CHAT - **946 ML**



0 645095 003729



**CY0331** UOCL1G-CT-IN  
URINE OFF CHAT - **3.78 L**



0 811665 017414

### INFORMATIONS TECHNIQUES

#### Comment ça fonctionne ?

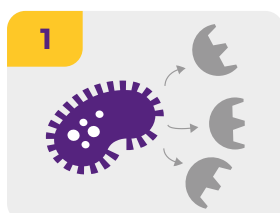

1 Les bactéries activent et produisent des enzymes.

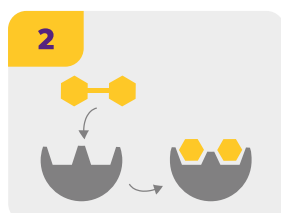

2 Les enzymes se bloquent avec des molécules d'acide urique.

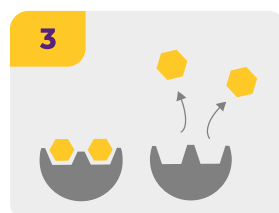

3 Les enzymes décomposent les liaisons des cristaux d'acide urique.



4 Les bactéries mangent les composants et éliminent entièrement l'urine.

# DESTRUCTEUR URINE OFF

## CHIEN & CHIOT



### LES PLUS

- Élimine à 100% l'urine et les odeurs
- Respectueux de l'environnement
- Sans danger pour l'être humain et les animaux
- Utilisable sur tous types de surfaces

Urine Off élimine à 100% l'urine des animaux domestiques et permet de retrouver un environnement sain, sans urine et sans odeur. Urine Off utilise une technologie bio-enzymatique pour éliminer définitivement tous les composants de l'urine du chien et du chiot, y compris les cristaux d'acide urique séchés, principale source d'odeur d'urine. Cette formule est efficace et sans risque sur toutes les surfaces dures et les tissus, pour nettoyer des taches fraîches ou plus anciennes. Recommandés par les vétérinaires, les produits Urine Off sont respectueux de l'environnement et sans danger pour la famille et les animaux. Contrairement aux produits qui luttent contre les odeurs d'urine sans les éliminer, la formule unique d'Urine Off détruit 100% des molécules d'urine pour laisser un environnement sain et vierge de toutes impuretés.



### RÉFÉRENCES PRODUITS



**CY0326 UOCL4Z-IN**  
URINE OFF CHIEN - 118 ML



0 811665 016981



**CY0328 UOHFCL16.9Z-IN-SP**  
URINE OFF CHIEN - 500 ML



0 811665 016943



**CY0330 UOCPCL32Z-IN**  
URINE OFF CHIEN - 946 ML



0 645095 003712



**CY0332 UOCL1G-IN**  
URINE OFF CHIEN - 3.78 L



0 811665 017438

### INFORMATIONS TECHNIQUES

#### Comment ça fonctionne ?

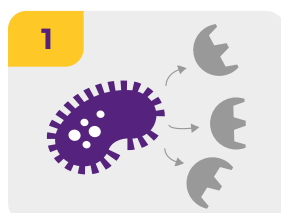

1 Les bactéries activent et produisent des enzymes.

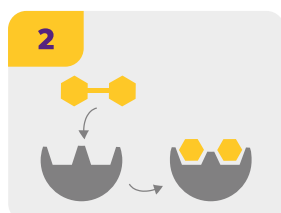

2 Les enzymes se bloquent avec des molécules d'acide urique.

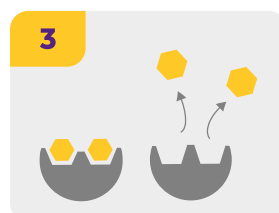

3 Les enzymes décomposent les liaisons des cristaux d'acide urique.



4 Les bactéries mangent les composants et éliminent entièrement l'urine.





# OCCUPATION DU CHAT



## 05. OCCUPATION DU CHAT

# MARCHÉ FÉLIN : UNE MARGE DE PROGRESSION PROMETTEUSE

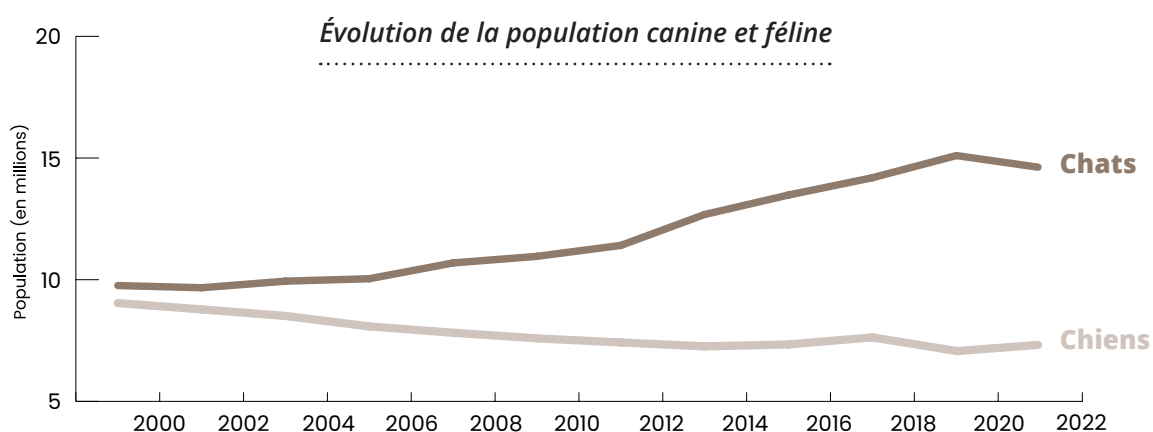

L'engouement pour le chat est un fait : en moins de 10 ans, la population féline a bondi de 30% en passant de 10.7 millions en 2008 à près de **15.1 millions** en 2020. Une percée fulgurante, puisque la France héberge aujourd'hui presque 2 fois plus de chats que de chiens. Une évolution qui tend à se poursuivre : le marché du félin s'élevait à 1.94 milliards d'euros en France en 2018 et progresse de 5% par an.

Les dernières analyses du marché PET tendent à révéler que les consommateurs sont de plus en plus enclins aux achats de produits liés à la **santé et au bien-être**. La crise sanitaire a vu se renforcer davantage l'attachement des Français pour leurs animaux de compagnie ; pour plus de **66%** de possesseurs, le chat est plus que jamais considéré comme faisant partie de la famille et rien n'est trop cher pour leur assurer santé et bien-être.



Le marché du félin est plus que prometteur : les possesseurs de chats dépensent de plus en plus pour leur assurer santé et bien-être au quotidien.

# SÉDENTARITÉ ET STÉRILISATION : LES RISQUES DU QUOTIDIEN

## SÉDENTARITÉ

En France, plus d'1 chat sur 2 vit en *milieu urbain* ; beaucoup sont sédentaires et vivent en appartement avec peu, voir aucun accès au monde extérieur. Le mode de vie actuel des humains se répercute également sur l'animal de compagnie et le chat est encore plus touché par les *problèmes liés à la sédentarité*, principalement lorsqu'il vit en milieu urbain. Les chats sédentaires s'exposent à de sérieux risques sur le plan de leur *santé physique et mentale*. Un animal sédentaire a peu de chance de vivre une vie sociale saine et ses capacités cognitives sont souvent moins bien développées.



La sédentarité est un style de vie qui se caractérise essentiellement par l'*absence d'activité physique*. Les individus sédentaires pratiquent peu ou pas du tout d'exercices physiques et passent trop de temps en position assise ou couchée.

## SÉDENTARITÉ

### SYMPTÔMES PHYSIQUES

- Prise de poids
- Perte de masse musculaire
- Diminution de l'endurance

### SYMPTÔMES PSYCHIQUES

- Anxiété / Stress
- Ennui / Apathie
- Comportement agressif

## MALADIES

- Diabète
- Hypertension
- Pathologies cardiaques

- Dépression
- T.O.C (Troubles Obsessionnels Compulsifs)

## STÉRILISATION

**90%** des chats en France sont *stérilisés*, or un chat stérilisé va avoir jusqu'à 20% d'activité en moins, et 20% de prise alimentaire en plus. *L'obésité* est le risque le plus fréquent de la stérilisation ; il est souvent nécessaire d'opter pour un *régime alimentaire* spécifique. Les possesseurs de chat sont sensibilisés à ce problème récurrent puisque plus de 45% privilégient une *alimentation adaptée*. Pourtant le constat est sans appel, plus de **45%** des chats stérilisés développent une *obésité* après la stérilisation.

12%

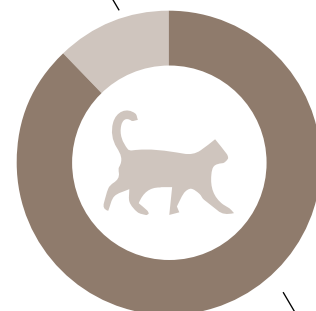

**88%**  
chats  
stérilisés



La sédentarité et la stérilisation sont les principaux facteurs de l'obésité féline, induisant des risques sérieux sur le plan de la santé physique et mentale.

# LA SANTÉ PAR LE JEU

Face à l'évolution du statut du chat dans le cercle familial et à son mode de vie soumis aux contraintes de la société ; le félin est de plus en plus *sédentaire*, et *tributaire des risques* qui y sont liés. Afin de limiter ces risques, il est primordial de *stimuler le chat*, tant sur le plan physique que mental. Le jeu est un excellent stimulateur pour le félin, dès lors qu'il fait appel à ces *instincts primitifs*.

## DES JOUETS À LASER POUR CONTRIBUER À L'ACTIVITÉ PHYSIQUE

- ⋮ Le faisceau lumineux des jouets à laser est apparenté à une *proie* par le félin. Ce type de jouets a pour objectif
- ⋮ de faire courir, bondir, ramper, sauter et ainsi de *dépenser des calories*. En plus de se *dépenser physiquement*,
- ⋮ le stimulus du faisceau lumineux développe également l'*agilité* du chat.

## DES JOUETS CASSE-TÊTE POUR PRÉSERVER ET DÉVELOPPER LES INSTINCTS NATURELS

- ⋮ Les fonctionnalités de ces jouets font appel aux stratagèmes de *chasseur* du félin. Tout comme en milieu naturel,
- ⋮ les jouets développent la *patience*, l'*intelligence* et la *vivacité* du chat.

# JOUET LASER

## DANCING DOT™



Le jouet laser Dancing Dot™ de PetSafe® permet au chat de bondir et de jouer tout au long de la journée, même en l'absence de son maître. Il suffit de poser le jouet en hauteur sur une surface plane ou de l'accrocher à une poignée de porte. Pour augmenter la difficulté et l'intensité de l'exercice physique, il suffit de placer le jouet en hauteur, élargissant ainsi le rayon du faisceau lumineux. Avec ses deux modes de jeu ainsi que son laser aléatoire, le jouet Dancing Dot™ maintient le chat actif et en bonne santé de manière amusante. Le laser certifié de Classe I est totalement sans danger pour les yeux.

**PetSafe®**

### LES PLUS

- Laser de classe 1 : sans danger pour les yeux
- Contribue à l'activité physique
- Sessions de 15 min pour permettre au chat de se reposer



### RÉFÉRENCE PRODUIT

**CY0709** PTY19-17058  
JOUET LASER - **DANCING DOT™**



0 729849 170582

### CONSOMMABLE

**CY0273** 546588  
PILE ALCALINE AAA VARTA LONGLIFE POWER X4



4 008496 559749



### INFORMATIONS TECHNIQUES

- Laser de classe 1 : sans danger pendant leur utilisation, y compris la vision directe dans le faisceau sur une longue période.
- Fonctionne avec 3 piles AAA non incluses
- Mode « Jeu une seule fois » : le jouet propose une session de jeu unique et s'éteint au bout de 15 min.
- Mode « Jeu en continu » : le jouet propose 3 sessions de jeu de 15 min avec un intervalle de pause de 2 h entre chaque sessions. Au bout des 3 sessions, le jouet s'éteint automatiquement.

# JOUET LASER - LASER TAIL



Le jouet laser LASER TAIL est parfait pour inciter le chat à jouer et se dépenser physiquement. Le jouet se déplace sur le sol et crée des motifs visuels lumineux grâce à son pointeur laser. L'instinct de chasse du félin est très rapidement stimulé par cet effet et le pousse à pourchasser les motifs lumineux et à bondir, courir et sauter à travers la pièce. Doté d'un système intelligent, le jouet s'éloigne toujours du motif lumineux, de sorte que c'est le chat qui initie la poursuite et non l'inverse ; il a également la capacité de trouver son chemin hors des coins et dessous de meubles. Pour plus de sécurité, le jouet s'arrête au bout de 10 minutes afin que le temps de jeu ne soit pas trop épuisant pour le chat. Le jouet LASER TAIL est équipé d'un laser de catégorie 1, sans danger pour l'œil de l'animal ou de l'humain.

**PetSafe®**

## LES PLUS

- Laser de classe 1 : sans danger pour les yeux
- Contribue à l'activité physique
- Arrêt automatique au bout de 10 minutes

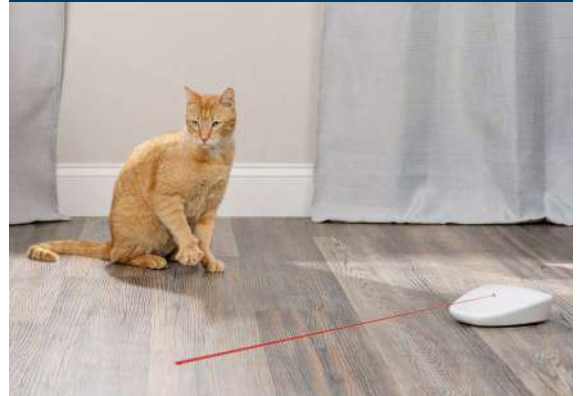

## RÉFÉRENCE PRODUIT

**CY0599** PTY19-17327  
JOUET LASER - **LASER TAIL**



0 729849 173279

## CONSOMMABLE

**CY0273** 546588  
PILE ALCALINE AAA VARTA LONGLIFE POWER X4



4 008496 559749



## INFORMATIONS TECHNIQUES

- Laser de classe 1 : sans danger pendant leur utilisation, y compris la vision directe dans le faisceau sur une longue période.
- Fonctionne avec 3 piles AAA non incluses

# JOUET LASER - ZOOM



Le jouet laser ZOOM permet aux chats de jouer et de se dépenser physiquement. Équipé de 2 lasers proposant une rotation à 360°, ce jouet est idéal pour les foyers avec plusieurs chats ou pour les chats les plus fougueux ! Le fonctionnement très silencieux permet de ne pas effrayer les chats timides. Une base robuste empêche le jouet de basculer, de plus pour une sécurité optimale, le jouet ZOOM est équipé d'un laser de catégorie 1, sans danger pour l'œil de l'animal ou de l'humain. Le jouet ZOOM permet de proposer aux chats de toutes races et de tous âges de l'exercice physique stimulant contribuant à leur bien-être et leur santé. Le temps de jeu est limité à 15 minutes, l'arrêt automatique du jouet évite la surstimulation du chat et prolonge également la durée de vie des piles.

**PetSafe**

## LES PLUS

- Laser de classe 1 : sans danger pour les yeux
- Contribue à l'activité physique
- Laser double avec rotation 360°
- Arrêt automatique au bout de 15 min



## RÉFÉRENCE PRODUIT

CY0600 PTY19-17298  
JOUET LASER - ZOOM



## CONSOMMABLE

CY0274 546587  
PILE ALCALINE AA VARTA LONGLIFE POWER X4



## INFORMATIONS TECHNIQUES

- Laser de classe 1 : sans danger pendant leur utilisation, y compris la vision directe dans le faisceau sur une longue période.
- Fonctionne avec 3 piles AA non incluses

# JOUET LASER - ZIP



Le jouet à laser automatique ZIP se déplace au sol de façon aléatoire dans toutes les directions. Le point lumineux généré par le laser, sans danger, virevolte pour stimuler continuellement le chat. Ingénieux, ce jouet est capable de trouver son chemin en évitant les recoins et dessous de meubles et canapé. Ce jouet permet au chat de se dépenser physiquement limitant ainsi les risques de surpoids pour les chats sédentaires. Le jouet s'arrête automatiquement au bout de 10 minutes de jeu, évitant ainsi une période d'activité trop longue pour les chats en surpoids. Ce jouet contribuera à développer les instincts de chasseur du chat, il guettera et attaquera le point lumineux comme lors d'une partie de chasse endiablée. Il est conseillé de récompenser le chat à la fin de la session de jeu, afin de ne pas créer un sentiment de frustration.

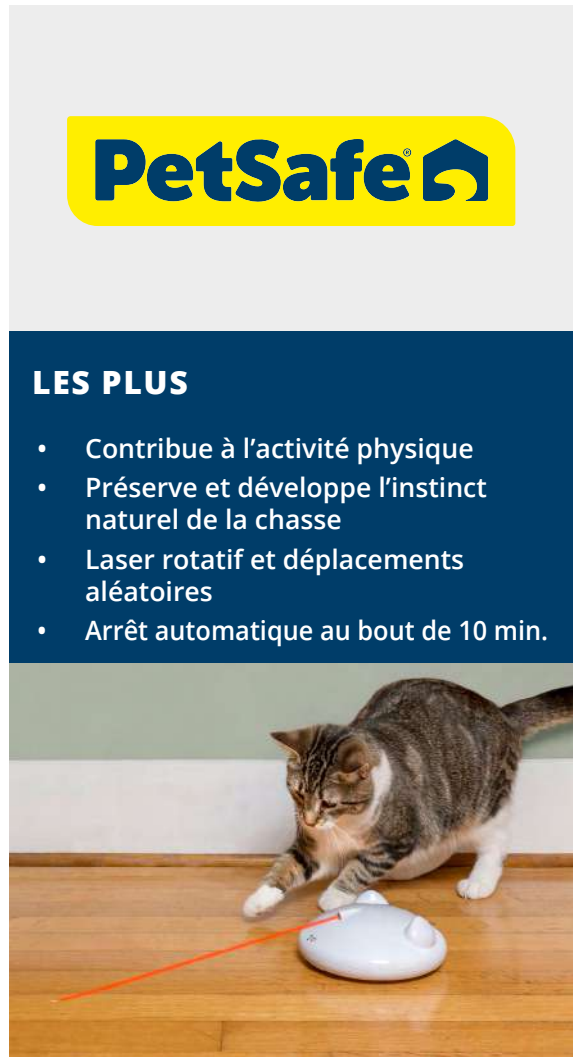

**PetSafe®**

## LES PLUS

- Contribue à l'activité physique
- Préserve et développe l'instinct naturel de la chasse
- Laser rotatif et déplacements aléatoires
- Arrêt automatique au bout de 10 min.

## RÉFÉRENCE PRODUIT

**CY0920** PTY19-16525  
JOUET LASER - **ZIP™**



0 729849 165250

## CONSOMMABLE

**CY0274** 546587  
PILE ALCALINE AA VARTA LONGLIFE POWER X4



4 008496 559435



## INFORMATIONS TECHNIQUES

- Laser de classe 1 : sans danger pendant leur utilisation, y compris la vision directe dans le faisceau sur une longue période.
- Fonctionne avec 3 piles AA non incluses



# JOUET LASER - BOLT™



Le pointeur laser du jouet BOLT™ permet au chat de s'occuper et de se dépenser physiquement tout en s'amusant. Ce jouet à base fixe projette un point lumineux en mouvement grâce à la rotation aléatoire du miroir qui le projette. Le jouet BOLT™ peut être utilisé tenu dans la main ou posé au sol. Pour augmenter la difficulté et l'intensité de l'exercice physique, il suffit de placer le jouet en hauteur, élargissant ainsi le rayon du faisceau lumineux. Doté d'un arrêt automatique limitant le temps de jeu à 15 minutes, le jouet évite la surstimulation du chat et prolonge la durée de vie des piles.

## RÉFÉRENCE PRODUIT

CY0601 PTY19-17297  
JOUET LASER - BOLT™



0 729849 172975

## CONSOMMABLE

CY0274 546587  
PILE ALCALINE AA VARTA LONGLIFE POWER X4



4 008496 559435



**PetSafe**

## LES PLUS

- Laser de classe 1 : sans danger pour les yeux
- L'emplacement permet d'intensifier ou de modérer l'intensité du jeu
- Arrêt automatique au bout de 15 min



## INFORMATIONS TECHNIQUES

- Laser de classe 1 : sans danger pendant leur utilisation, y compris la vision directe dans le faisceau sur une longue période.
- Fonctionne avec 4 piles AA non incluses

# JOUET LASER - MULTILASER



Le jouet MULTILASER est idéal pour occuper les chats et stimuler leurs instincts naturels. Ce jouet contribue à la bonne santé des chats sédentaires en leur proposant de pratiquer une activité physique par le jeu, tout en contribuant à l'éveil de leurs sens et de leurs réflexes. Avec ses deux pointeurs laser, il offre la possibilité à deux chats de jouer en même temps, chacun étant occupé à guetter et chasser son propre point lumineux. Le MULTILASER est un jouet sur base fixe à tête rotative ; plus il est placé en hauteur, plus longue sera la trajectoire du faisceau. Cela permet de gérer l'intensité de l'activité physique proposée au chat. Un arrêt automatique du jouet est programmé au bout de 15 minutes d'activité, évitant ainsi au chat de le solliciter au-delà de ses capacités.

**PetSafe**

## LES PLUS

- Contribue à l'activité physique
- Éveille les sens et les réflexes
- Double laser rotatif
- Arrêt automatique au bout de 15 min
- Permet à deux chats de jouer simultanément

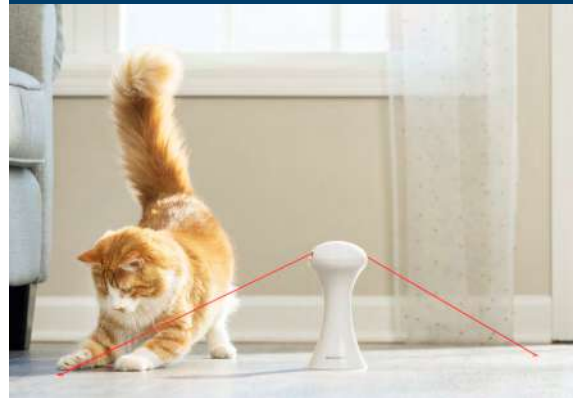

## RÉFÉRENCE PRODUIT

**CY2220** PTY19-16225  
JOUET LASER - **MULTILASER**



0 729849 162259

## CONSOMMABLE

**CY0274** 546587  
PILE ALCALINE AA VARTA LONGLIFE POWER X4



4 008496 559435



## INFORMATIONS TECHNIQUES

- Laser de classe 1 : sans danger pendant leur utilisation, y compris la vision directe dans le faisceau sur une longue période.
- Fonctionne avec 3 piles AA non incluses

# JOUET ÉLECTRONIQUE

## CHEESE™



CHEESE™ est un jouet casse-tête électronique destiné à occuper le chat et à développer ses sens et instincts naturels de chasseur. Dans ce jeu, deux petites souris apparaissent et disparaissent de chaque côté du morceau de gruyère de façon aléatoire. Le chat les guettera et les chassera inlassablement pour son plus grand plaisir. Ce jouet est programmable permettant ainsi de se déclencher en l'absence du maître et donnant l'occasion au chat de jouer tout au long de la journée. Un arrêt automatique du jeu est programmé au bout de 15min modérant ainsi l'effort fourni par le chat !

### LES PLUS

- Contribue à développer les instincts naturels de chasseur
- Arrêt automatique au bout de 15 min
- Programmable



### RÉFÉRENCE PRODUIT

**CY1044** PTY19-15241  
JOUET ÉLECTRONIQUE - **CHEESE™**



0 729849 152410

### CONSOMMABLE

**CY0274** 546587  
PILE ALCALINE AA VARTA LONGLIFE POWER X4



4 008496 559435



### INFORMATIONS TECHNIQUES

- Fonctionne avec 3 piles AA non incluses
- Mode « Jeu une seule fois » : le jouet propose une session de jeu unique et s'éteint au bout de 15 min.
- Mode « Jeu en votre absence » : le jouet propose 2 sessions de jeu de 15 min avec un intervalle de pause de 2 h entre les 2 sessions. Au bout de la 2<sup>ème</sup> session, le jouet s'éteint automatiquement.

# JOUET ÉLECTRONIQUE

## PEEK-A-BIRD™



Grâce au jouet électronique Peek-a-Bird™, les chats passent des heures captivantes à s'amuser avec une plume. Équipé d'un détecteur de mouvement, le jouet détecte la présence du chat lorsqu'il passe à proximité et se déclenche automatiquement pour l'inciter à jouer. Véritable jeu de casse-tête, le Peek-a-Bird™ stimule l'activité cérébrale du chat et développe ses instincts de chasseur : idéal pour les chats sédentaires qui ne peuvent pas sortir. Le jouet est fourni avec une plume de remplacement pour que le chat profite d'innombrables parties de chasse endiablées.

### RÉFÉRENCE PRODUIT

CY0777 PTY19-16961

JOUET ELECTRONIQUE - PEEK-A-BIRD™



0 729849 169616

### CONSOMMABLE

CY0273 546588

PILE ALCALINE AAA VARTA LONGLIFE POWER X4



4 008496 559749



### INFORMATIONS TECHNIQUES

- Fonctionne avec 3 piles AAA non incluses
- Fourni avec un kit de 2 plumes de remplacement (plumes supplémentaires disponibles auprès du SAV PetSafe®)
- Mode « Jeu une seule fois » : le jouet propose une session de jeu unique et s'éteint au bout de 10 min.
- Mode « Jeu en continu » : le jouet propose 3 sessions de jeu de 10 min avec un intervalle de pause de 2 h entre chaque sessions. Au bout des 3 sessions, le jouet s'éteint automatiquement.
- Le détecteur de mouvement relance automatiquement une session de 2 min si le chat passe dans un rayon de 90 à 120 cm devant le jouet.

### LES PLUS

- Programmable pour jouer plusieurs fois dans la journée
- Stimule l'activité cérébrale
- Deux modes de jeu : session unique ou sessions multiples automatiques
- Détection de mouvement
- Plume de remplacement



# JOUET ÉLECTRONIQUE

## FOX DEN™



Le jeu FOX DEN™ est un jouet casse-tête électronique destiné à occuper le chat et à développer ses sens et instincts naturels de chasseur. Une queue de renard, entre et sort aléatoirement de son terrier afin de maintenir en éveil l'intérêt du chat. Équipé d'un détecteur de mouvement, le jouet détecte la présence du chat lorsqu'il passe à proximité et se déclenche automatiquement pour l'inciter à jouer. Véritable jeu de casse-tête, le FOX DEN™ stimule l'activité cérébrale du chat et développe ses instincts de chasseur : idéal pour les chats sédentaires qui ne peuvent pas sortir.

### RÉFÉRENCE PRODUIT

CY2221 PTY19-16445

JOUET ELECTRONIQUE - FOX DEN™



0 729849 164451

### CONSOMMABLE

CY0274 546587

PILE ALCALINE AA VARTA LONGLIFE POWER X4



4 008496 559435



### INFORMATIONS TECHNIQUES

- Fonctionne avec 3 piles AA non incluses
- Mode « Jeu une seule fois » : le jouet propose une session de jeu unique et s'éteint au bout de 10 min.
- Mode « Jeu en continu » : le jouet propose 3 sessions de jeu de 10 min avec un intervalle de pause de 2 h entre chaque sessions. Au bout des 3 sessions, le jouet s'éteint automatiquement.
- Le détecteur de mouvement relance automatiquement une session de 2 min si le chat passe dans un rayon de 90 à 120 cm devant le jouet.

### LES PLUS

- Stimule l'activité cérébrale
- Queue de renard en peluche réaliste
- Imité la proie qui se cache dans son terrier
- Programmable pour jouer plusieurs fois dans la journée.

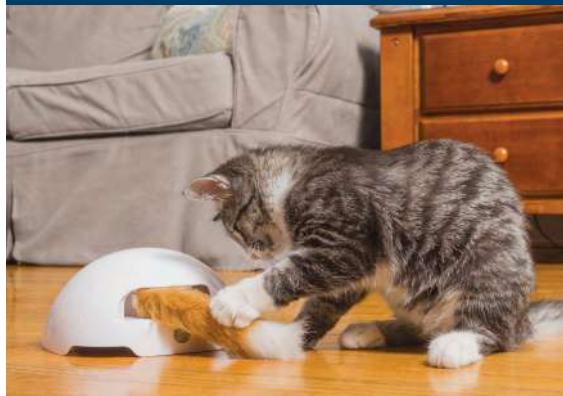

# JOUET ÉLECTRONIQUE

## ROLORAT



Cette souris se déplace toute seule en roulant sur elle-même, attirant l'instinct de chasseur du chat. Pour intensifier l'intérêt du chat, la souris possède deux yeux rouges clignotant aléatoirement et une queue qui se bouge dans tous les sens ; des bruits attrayants suscitent également l'intérêt du chat. Le jouet est équipé d'un minuteur automatique qui arrête l'activité au bout de 10 minutes. Un mode programmable est disponible permettant au jouet de s'activer tout au long de la journée occupant ainsi le chat en l'absence de ses maîtres.

### RÉFÉRENCE PRODUIT

**CY1156** PTY19-16224  
JOUET ELECTRONIQUE - **ROLORAT**



0 729849 162242

### CONSOMMABLE

**CY0273** 546588  
PILE ALCALINE AAA VARTA LONGLIFE POWER X4



4 008496 559749



### INFORMATIONS TECHNIQUES

- Fonctionne avec 3 piles AAA non incluses
- Mode « Jeu une seule fois » : le jouet propose une session de jeu unique et s'éteint au bout de 10 min.
- Mode « Jeu en continu » : le jouet propose 3 sessions de jeu de 10 min avec un intervalle de pause de 2 h entre chaque sessions. Au bout des 3 sessions, le jouet s'éteint automatiquement.

### LES PLUS

- Jouet sonore, lumineux et mouvant pour attiser l'intérêt du chat
- Mode programmable pour jouer tout au long de la journée
- Contribue à développer les instincts de chasse du chat



# JOUET DISTRIBUTEUR TWIST'N'TREAT TEASER™



Ce jouet rend les repas beaucoup plus amusants ! Le plumeau fait ronronner le chat de plaisir et stimule son instinct de prédateur. Il doit chasser et réfléchir pour se nourrir en libérant de manière aléatoire les croquettes. Ce jouet peut tout aussi bien être rempli de croquettes, friandises ou encore d'herbe à chat ! Conçu pour garder les chats en forme à tous âges, développer leur activité physique et les stimuler, ce jouet attrayant transforme les moments de repas en pause récréative.

## RÉFÉRENCE PRODUIT

**CY1139 FUN-TEAS-19**  
JOUET DISTRIBUTEUR - **TWIST'N'TREAT TEASER™**



0 729849 154063

## INFORMATIONS TECHNIQUES

- Pour les chats de petites races ; de tous âges
- Lavable au lave-vaisselle (grille supérieure uniquement) ; retirer la plume et la laisser sécher à l'air libre

**PetSafe** 

### LES PLUS

- Débit réglable pour augmenter et intensifier la difficulté
- S'adapte à de multiples formes de croquette et friandise
- Double stimulation : nourriture et plume
- Réveille l'instinct de chasseur



# JOUET DISTRIBUTEUR

## EGG-CERSIZER™



Le jouet EGG-CERSIZER™ est un contenant en forme d'œuf permettant de distribuer des croquettes et des friandises. Son design exclusif permet de le régler en fonction de la façon de jouer de chaque chat ; 1 à 3 ouvertures permettent de corser la difficulté du jeu. Ce jouet est idéal pour les chats trop gloutons ou en surpoids : il suffit de leur donner leurs repas avec le EGG-CERSIZER™ pour augmenter leur activité physique et contrôler les portions, tout en les laissant s'amuser.

**PetSafe** 

### LES PLUS

- Permet de régler la vitesse des repas
- Convient à tous les types de croquettes pour chat
- 3 ouvertures pour accroître le temps de jeu et la difficulté



### RÉFÉRENCE PRODUIT

**CY2671 FUN-EGG-11**  
JOUET DISTRIBUTEUR - **EGG-CERSIZER™**



0 729849 130357

### INFORMATIONS TECHNIQUES

- Pour les chats de toutes tailles
- Lavable au lave-vaisselle (grille supérieure uniquement)



# JOUET DISTRIBUTEUR SLIMCAT™



**PetSafe**

## LES PLUS

- Permet au chat de maintenir un poids optimal
- Plastique sans BPA
- Peut contenir jusqu'à 150g de croquettes sèches

Environ 50 % des chats présentent des signes d'obésité. SLIMCAT™ est un jouet interactif qui distribue de la nourriture : il permet de contrôler la portion que reçoit le chat tout en lui faisant faire de l'exercice. Le jouet augmente l'activité physique du félin, élimine ses excès de nourriture et améliore les problèmes comportementaux associés à l'ennui. SLIMCAT™ distribue jusqu'à 150g de croquettes. En proposant de plus petites portions de nourriture tout au long de la journée, ce système permet au chat de maintenir un poids optimal tout en améliorant sa digestion. Ce jouet est parfait pour les chats de toutes tailles, en particulier ceux en surpoids.



## RÉFÉRENCES PRODUITS

**CY2088 TOY0001**  
JOUET INTERACTIF - **SLIMCAT™**  
**BLEU**



0 624834 000014



**CY2089 TOY0002**  
JOUET INTERACTIF - **SLIMCAT™**  
**VERT**



0 624834 000021



**CY2090 TOY0003**  
JOUET INTERACTIF - **SLIMCAT™**  
**ORANGE**



0 624834 000038



**CY2091 TOY0004**  
JOUET INTERACTIF - **SLIMCAT™**  
**ROSE**



0 624834 000045



## INFORMATIONS TECHNIQUES

- Fabriqué en plastique sans Bisphénol A
- Pour usage intérieur et extérieur
- Pour les chats de toutes tailles
- Lavable au lave-vaisselle (grille supérieure uniquement)



**POLE**

**ÉDUCATION**



## L'ÉDUCATION DU CHIEN

L'éducation est indispensable lorsque l'on décide d'adopter un chien. Elle permet d'établir une relation heureuse et sereine. Mais l'éducation ne se résume pas à apprendre les ordres "Assis, Couché, Au pied". Cela va bien au-delà, l'éducation a pour objectif de lui apprendre les bonnes manières, les règles de la vie en famille et le savoir-vivre en société.

## CONNAITRE ET SATISFAIRE LES BESOINS DU CHIEN POUR MIEUX L'ÉDUCUER

Pour bien éduquer un chien, il faut avant tout comprendre ses besoins et les prendre en compte pour garantir son équilibre mental et prévenir les comportements indésirables :

- **dépense physique**
- **stimulation intellectuelle**
- **sociabilisation**



Répondre à ces besoins permet de lutter contre les principaux problèmes d'éducation rencontrés par les possesseurs de chien : *aboïement, destruction, fugue* .

Cynnotek propose des solutions qui permettent de répondre plus facilement aux besoins du chien et prévenir ou résoudre les comportements indésirables.

## IDENTIFIER ET COMPRENDRE LES PROBLÈMES POUR MIEUX CONSEILLER

En partenariat avec la marque PetSafe® et l'appui d'un vétérinaire, nous avons développé une websérie sur l'éducation du chien, les problèmes rencontrés et la manière de les résoudre. Réel outil de formation, les différents épisodes vous donnent les outils pour identifier et comprendre les problèmes rencontrés par vos clients et ainsi mieux les conseiller en leur proposant des produits adaptés à chaque situation.



Scannez le QR code et découvrez  
**la websérie PetSafe®**

# DÉCOUVREZ LES ÉPISODES DE LA WEBSÉRIE PETSAFE®

## ÉPISODE 1

ÊTES-VOUS PRÊT À ADOPTER UN CHIEN ?

## ÉPISODE 6

APPRENDRE À SON CHIEN À NE PAS SAUTER  
SUR LES GENS

## ÉPISODE 2

PRÉPARER SON DOMICILE POUR L'ARRIVÉE D'UN CHIEN

## ÉPISODE 7

ENSEIGNER LE RAPPEL À SON CHIEN

## ÉPISODE 3

POURQUOI L'ÉDUCATION DU CHIEN EST IMPORTANTE ?

## ÉPISODE 8

ENSEIGNER LA MARCHÉ EN LAISSE SANS TIRER

## ÉPISODE 4

COMMENT EMPÊCHER VOTRE CHIEN D'ABOYER

## ÉPISODE 9

EMPÊCHER SON CHIEN DE MONTER SUR LES MEUBLES

## ÉPISODE 5

COMMENT EMPÊCHER VOTRE CHIEN DE DÉTRUIRE  
VOS AFFAIRES PERSONNELLES

## ÉPISODE 10

APPRENDRE À SON CHIEN À NE PAS S'ENFUIR

# **SOMMAIRE**



# OCCUPATION DU CHIEN



## 01. OCCUPATION DU CHIEN

# OCCUPER LE CHIEN POUR PRÉVENIR LES PROBLÈMES DE COMPORTEMENT

De nombreux problèmes de comportement sont liés au *manque d'occupation* du chien.

- Destruction d'objets personnels
- Aboiement intempestif
- Fugue à répétition
- Trouble de la propreté...

Il est nécessaire de stimuler *intellectuellement* et *physiquement* un chien.

### STIMULATION PHYSIQUE

La morphologie du chien est très différente de celle de l'être humain. Leurs *capacités physiques* sont *supérieures* et *variant* d'une race à l'autre. Un chien a besoin de *se dépenser* et bien souvent le rythme de la balade ne suffit pas à satisfaire leurs besoins de *dépenses physiques*. Il est important de *varier le rythme* en ajoutant des temps plus intensifs dans la promenade. Cette stimulation physique peut être réalisée par des périodes de jeu ; les *jeux d'interactions* tels que le *lancer de balles* ou de *bâtons* sont une solution idéale.

### STIMULATION INTELLECTUELLE

En complément des promenades, il est également indispensable *d'occuper le chien* lorsqu'il est *seul* au domicile. Il est important de distinguer les *jouets d'occupation* des jouets classiques tels que les peluches, jouets sonores, les balles... Le principe des jouets d'occupation repose sur la *stimulation intellectuelle* et très souvent sur la *récompense alimentaire* : friandise à débusquer, os à mastiquer...



Découvrez les explications et les conseils du Dr Hindennach pour conseiller vos clients et leur proposer la solution la plus adaptée à leur problème

#### ÉPISODE 5

**COMMENT EMPÊCHER SON CHIEN DE DÉTRUIRE VOS AFFAIRES PERSONNELLES**

# THE RING



Aromatisé avec du vrai bacon, le jouet THE RING est doté d'arêtes stimulant les gencives et aidant à garder une bonne hygiène dentaire. La forme circulaire est facile à maintenir entre les pattes et à tenir dans la mâchoire. Pour encore plus de plaisir, une cavité transforme cet anneau en joyau en donnant la possibilité d'y incorporer de la pâtée, ou du beurre de cacahuètes : à donner à température ambiante ou en version fraîcheur après un passage au congélateur. Pour une première utilisation, il est conseillé de frotter l'os sur une surface rugueuse avant d'en libérer les arômes.

## Benebone®

### LES PLUS

- Cavité spéciale pour l'ajout de pâtée ou beurre de cacahuète
- 2 en 1 : se transforme en jouet rafraichissant



## RÉFÉRENCES PRODUITS

**CY0313 560244ML**  
THE RING BACON - **SMALL**



0 810054 210610

**CY0314 570244ML**  
THE RING BACON - **MEDIUM**



0 854111 004958

**CY0315 580244ML**  
THE RING BACON - **LARGE**



0 810054 210627

## INFORMATIONS TECHNIQUES

Taille Poids du chien	TINY < 7 kg	SMALL < 14 kg	MEDIUM < 27 kg	LARGE < 41 kg	GIANT < 54 kg
THE RING	-	✓	✓	✓	-

Ingrédients : Nylon - Bacon

Allergènes : Fruits à coque (noix, cacahuètes...)



**COMMENT ENTRETENIR  
UN BENEbone® ?**



# WISHBONE



## Benebone®

### LES PLUS

- Une forme originale et facile à maintenir entre les pattes



Les os à mâcher WISHBONE ont une forme spécialement étudiée permettant au chien de les tenir fermement entre leurs deux pattes avant. Résistants à la mastication intensive, les os WISHBONE sont disponibles en deux saveurs : poulet et bacon. Très odorant pour les chiens grâce aux vrais morceaux de bacon ou de poulet insérés dans la matière, l'os reste cependant inodore pour l'odorat humain. Pour une première utilisation, il est conseillé de frotter l'os sur une surface rugueuse afin d'en libérer les arômes.

## RÉFÉRENCES PRODUITS

### • BACON



**CY0366** 828244ML  
WISHBONE BACON  
**SMALL**



0 854 111 004 033

**CY0367** 808244ML  
WISHBONE BACON  
**MEDIUM**



0 854 111 004 002

**CY0368** 870244ML  
WISHBONE BACON  
**LARGE**



0 854 111 004 088

**CY0227** 876244ML  
WISHBONE BACON  
**GIANT**



0 854 111 004 620

### • POULET



**CY0369** 840244ML  
WISHBONE POULET  
**SMALL**



0 854 111 004 057

**CY0370** 820244ML  
WISHBONE POULET  
**MEDIUM**



0 854 111 004 040

**CY0371** 872244ML  
WISHBONE POULET  
**LARGE**



0 854 111 004 101

### • PEANUT



**CY0228** 838244ML  
WISHBONE PEANUT  
**SMALL**



0 854 111 004 026

**CY0229** 818244ML  
WISHBONE PEANUT  
**MEDIUM**



0 854 111 004 019

**CY0230** 871244ML  
WISHBONE PEANUT  
**LARGE**



0 854 111 004 095

## INFORMATIONS TECHNIQUES

Taille Poids du chien	TINY < 7 kg	SMALL < 14 kg	MEDIUM < 27 kg	LARGE < 41 kg	GIANT < 54 kg
WISHBONE	-	✓	✓	✓	✓

Ingrédients : Nylon - Bacon / Poulet / Cacahuètes  
Allergènes : Fruits à coque (noix, cacahuètes...)



**COMMENT ENTREtenir  
UN BENEbone® ?**

# FISHBONE



Plaisirs garantis sous tous les angles grâce à la forme originale et ergonomique du FISHBONE. Durable et résistant, ce jouet à mâcher favorise une bonne hygiène dentaire et diminue l'apparition de tartre. Une saveur inspirée de la mer qui séduit une majorité de chiens, sans pour autant laisser planer une odeur de saumon dans toute la maison. Pour une première utilisation, il est conseillé de frotter l'os sur une surface rugueuse afin d'en libérer les arômes.

## Benebone®

### LES PLUS

- Une saveur originale de saumon très appréciée par les chiens



## RÉFÉRENCES PRODUITS

**CY0379** 410244ML  
FISHBONE SAUMON  
**SMALL**



0 810054 210061

**CY0380** 420244ML  
FISHBONE SAUMON  
**MEDIUM**



0 810054 210078

**CY0381** 430244ML  
FISHBONE SAUMON  
**LARGE**



0 810054 210085

**CY0382** 440244ML  
FISHBONE SAUMON  
**GIANT**



0 810054 210320

## INFORMATIONS TECHNIQUES

Taille Poids du chien	TINY < 7 kg	SMALL < 14 kg	MEDIUM < 27 kg	LARGE < 41 kg	GIANT < 54 kg
FISHBONE	-	✓	✓	✓	✓

Ingrédients : Nylon - Saumon

Allergènes : Fruits à coque (noix, cacahuètes...)



**COMMENT ENTRETENIR  
UN BENEbone® ?**

# TRIPE BONE



Le TRIPE BONE est doté d'une forme incurvée originale mais qui permet aux chiens de bien le maintenir entre les pattes et de le mastiquer sous différents angles. La saveur aux tripes de bœuf plaît particulièrement aux chiens, mais comme tous les os Benebone, ils sont inodores pour l'odorat humain. Une ouverture à chaque extrémité permet d'ajouter de la friandise de type pâté pour chiens, fromage à tartiner, pâte dentifrice...

Pour une première utilisation, il est conseillé de frotter l'os sur une surface rugueuse afin d'en libérer les arômes.

## Benebone®

### LES PLUS

- Emplacement pour l'ajout de pâte à tartiner
- Une forme incurvée et facile à maintenir entre les pattes



## RÉFÉRENCES PRODUITS

**CY0360 510244ML**  
TRIPE BONE BŒUF - **SMALL**



0 810054 210382

**CY0361 520244ML**  
TRIPE BONE BŒUF - **MEDIUM**



0 810054 210399

**CY0362 530244ML**  
TRIPE BONE BŒUF - **LARGE**



0 810054 210405

## INFORMATIONS TECHNIQUES

Taille Poids du chien	TINY < 7 kg	SMALL < 14 kg	MEDIUM < 27 kg	LARGE < 41 kg	GIANT < 54 kg
TRIPE BONE	-	✓	✓	✓	-

Ingrédients : Nylon - Boeuf

Allergènes : Fruits à coque (noix, cacahuètes...)



**COMMENT ENTRETENIR  
UN BENEbone® ?**

# STICK



## Benebone®

### LES PLUS

- Une saveur originale au bois d'érable



Quoi de plus apprécié par les chiens que les bâtons ? Benebone a conçu cet os en forme de bâton pour permettre au chien de mastiquer sans risque de petites blessures liées aux échardes. Fabriqués à partir de vrais morceaux de bacon et de bois d'érable, les os à mâcher STICK sont particulièrement odorants pour la truffe du chien, mais n'incommodent pas l'odorat humain. Pour une première utilisation, il est conseillé de frotter l'os sur une surface rugueuse afin d'en libérer les arômes.

## RÉFÉRENCES PRODUITS

### • BACON



**CY0373** 811244ML  
STICK BACON - **SMALL**



0 854111 004460

**CY0374** 812244ML  
STICK BACON - **MEDIUM**



0 854111 004477

**CY0375** 813244ML  
STICK BACON - **LARGE**



0 854111 004484

### • BOIS D'ÉRABLE



**CY0376** 801244ML  
STICK ÉRABLE - **SMALL**



0 854111 004392

**CY0377** 802244ML  
STICK ÉRABLE - **MEDIUM**



0 854111 004408

**CY0378** 803244ML  
STICK ÉRABLE - **LARGE**



0 854111 004415

## INFORMATIONS TECHNIQUES

Taille Poids du chien	TINY < 7 kg	SMALL < 14 kg	MEDIUM < 27 kg	LARGE < 41 kg	GIANT < 54 kg
STICK	-	✓	✓	✓	-

Ingrédients : Nylon - Bacon / Bois d'érable  
Allergènes : Fruits à coque (noix, cacahuètes...)



**COMMENT ENTRETENIR  
UN BENEbone® ?**

# DENTAL CHEW

## Benebone®

### LES PLUS

- Extrémités crantées pour un nettoyage optimale des dents



L'os DENTAL CHEW a spécifiquement été conçu pour aider à lutter contre le tartre. Les extrémités crantées stimulent les gencives et nettoient en profondeur les dents. La forme incurvée permet au chien de bien maintenir l'os entre ses pattes. La saveur au bacon est inodore pour les humains, mais très apprécié par le chien. Pour une première utilisation, il est conseillé de frotter l'os sur une surface rugueuse afin d'en libérer les arômes.



## RÉFÉRENCE PRODUIT

**CY0231 880244ML**  
DENTAL CHEW - **SMALL**



0 854 111 004 132

**CY0372 860244ML**  
DENTAL CHEW - **MEDIUM**



0 854 111 004 071

**CY0232 890244ML**  
DENTAL CHEW - **LARGE**



0 854 111 004 286

## INFORMATIONS TECHNIQUES

Taille Poids du chien	TINY < 7 kg	SMALL < 14 kg	MEDIUM < 27 kg	LARGE < 41 kg	GIANT < 54 kg
DENTAL CHEW	-	✓	✓	✓	-

Ingrédients : Nylon - Bacon

Allergènes : Fruits à coque (noix, cacahuètes...)



**COMMENT ENTRETENIR  
UN BENEbone® ?**

# TINY 2 PACK

## POUR PETITS CHIENS



Le besoin de mastication n'est pas réservé aux races de grands chiens, type molosse ; tout canidé présente ce besoin de mastication instinctif, et cela n'échappe pas aux races des tout petits chiens. La gamme TINY de Benebone est spécifiquement élaborée pour répondre à ce besoin de mastication et leur forme et poids sont parfaitement adaptés à la morphologie des toutes petites races. De plus, les os Benebone sont conçus de manière à nettoyer les dents, et aident ainsi à la prévention de la plaque dentaire. Pour une première utilisation, il est conseillé de frotter l'os sur une surface rugueuse afin d'en libérer les arômes.

# Benebone®

### LES PLUS

- Des tailles spécifiquement conçues pour répondre à la morphologie des tout petits chiens

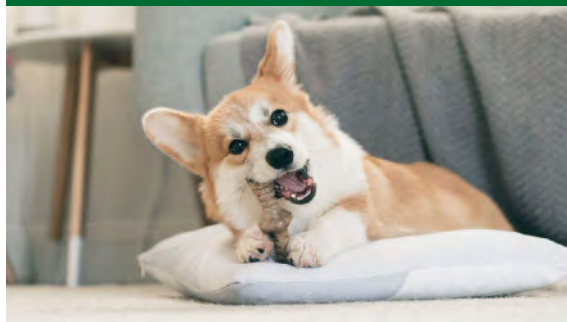

### RÉFÉRENCES PRODUITS



**CY0383 655244ML**  
TINY PACK  
MAPLESTICK / ZAGGLER BACON



0 854 111 004 712



**CY0384 665244ML**  
TINY PACK  
FISHBONE



0 810054 210344



**CY0233 645244ML**  
TINY PACK  
DENTAL CHEW /  
WISHBONE BACON



0 854 111 004 507

### INFORMATIONS TECHNIQUES

Taille Poids du chien	TINY < 7 kg	SMALL < 14 kg	MEDIUM < 27 kg	LARGE < 41 kg	GIANT < 54 kg
MAPLESTICK / ZAGGLER	✓	-	-	-	-
FISHBONE - 2 PACK	✓	-	-	-	-
DENTAL CHEW / WISHBONE	✓	-	-	-	-

Ingrédients : Nylon - Bois d'érable / Bacon / Saumon  
Allergènes : Fruits à coque (noix, cacahuètes...)



**COMMENT ENTRETENIR  
UN BENEbone® ?**

# PUPPY WISHBONE

## POUR CHIOTS



Le chiot découvre le monde qui l'entoure par la bouche : c'est en mordillant qu'il explore son environnement. De plus lorsqu'il fait ses dents (poussée dentaire des dents d'adulte), les gencives du chiot sont douloureuses et pour se soulager, il va mordiller tout ce qui lui passe sous la dent. Le PUPPY WISHBONE au bacon est fabriqué à partir d'un nylon plus tendre, suffisamment solide pour résister aux petites dents pointues, mais sans toutefois les abîmer. Pour une première utilisation, il est conseillé de frotter l'os sur une surface rugueuse afin d'en libérer les arômes.

# Benebone®

### LES PLUS

- Une matière plus tendre pour respecter la fragilité de la dentition des chiots



### RÉFÉRENCES PRODUITS

**CY0385** 829244ML  
PUPPY WISHBONE BACON - **SMALL**



0 854 111 004 729

**CY0235** 809244ML  
PUPPY WISHBONE BACON - **MEDIUM**



0 854 111 004 897

### INFORMATIONS TECHNIQUES

Taille Poids du chien	PUPPY	TINY < 7 kg	SMALL < 14 kg	MEDIUM < 27 kg	LARGE < 41 kg	GIANT < 54 kg
PUPPY WISHBONE - SMALL	✓ < 14 kg	-	-	-	-	-
PUPPY WISHBONE - MEDIUM	✓ < 27 kg					

Ingrédients : Nylon - Bacon  
Allergènes : Fruits à coque (noix, cacahuètes...)



**COMMENT ENTREtenir  
UN BENEbone® ?**

# PUPPY PACK

## POUR CHIOTS



# Benebone®

### LES PLUS

- Une matière plus tendre pour respecter la fragilité de la dentition des chiots

Le chiot découvre le monde qui l'entoure par la bouche : c'est en mordillant qu'il explore son environnement. De plus lorsqu'il fait ses dents (poussée dentaire des dents d'adulte), les gencives du chiot sont douloureuses et pour se soulager, il va mordiller tout ce qui lui passe sous la dent. Les os à mâcher Benebone sont fabriqués à partir d'un nylon plus tendre, suffisamment solide pour résister aux petites dents pointues, mais sans toutefois les abîmer. Pour une première utilisation, il est conseillé de frotter l'os sur une surface rugueuse afin d'en libérer les arômes. Le PUPPY BOUNCE BONE est spécifiquement destiné aux petits chiots, fabriqué à partir de caoutchouc naturel souple, il n'abîme pas les dents. Il peut être placé au congélateur pour soulager les douleurs.



### RÉFÉRENCES PRODUITS

**CY0359 650244ML**  
PUPPY PACK  
MAPLESTICK /  
ZAGGLER BACON



0 854 111 004 705 1



**CY0386 640244ML**  
PUPPY PACK  
DENTAL CHEW /  
WISHBONE BACON



0 854 111 004 491 1



**CY0241 670244ML**  
PUPPY PACK  
BOUNCE BONE /  
WISHBONE BACON



0 810054 210719 1



**CY0234 660244ML**  
PUPPY PACK  
FISHBONE  
PACK DE 2



0 810054 210337 1



### INFORMATIONS TECHNIQUES

Taille <i>Poids du chien</i>	PUPPY < 7 kg	TINY < 7 kg	SMALL < 14 kg	MEDIUM < 27 kg	LARGE < 41 kg	GIANT < 54 kg
MAPLESTICK / ZAGGLER	✓	-	-	-	-	-
DENTAL CHEW / WISHBONE	✓	-	-	-	-	-
BOUNCE BONE / WISHBONE	✓	-	-	-	-	-
FISHBONE	✓	-	-	-	-	-

Ingrédients : Nylon - Bois d'érable / Bacon / Saumon  
Allergènes : Fruits à coque (noix, cacahuètes...)



**COMMENT ENTRETENIR  
UN BENEbone® ?**



# BOUNCE BALL

DISPONIBLE COURANT MARS 2025



La gamme BOUNCE de Benebone est fabriquée à partir de caoutchouc naturel et durable qui résiste aux mâchouilleurs les plus passionnés. Robustes mais suffisamment souples pour attiser l'envie de mastiquer, les jouets BOUNCE n'abîment pas les dents et contribuent à garder des dents propres et saines. Les jouets peuvent également être utilisés en version glacée après un passage au congélateur. Le BOUNCE BALL peut être lancé à la main, mais est également compatible avec la majorité des lanceurs manuels disponibles sur le marché. Pour varier les plaisirs, le BOUNCE BALL est transpercé d'un trou pour y insérer un bâton à mâcher de type bully stick.

## RÉFÉRENCE PRODUIT

CY0236 121244ML

BOUNCE BALL - TAILLE UNIQUE



0 810054 210672

## INFORMATIONS TECHNIQUES

- Taille unique
- Sans BPA
- Lavable au lave-vaisselle
- Peut se mettre au congélateur

# Benebone®

### LES PLUS

- Caoutchouc naturel
- N'abîme pas les dents
- Peut être utilisé avec un lanceur de balle manuel



# BOUNCE CONE

DISPONIBLE COURANT MARS 2025

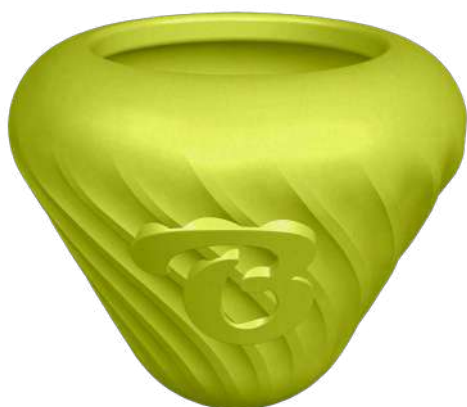

La gamme BOUNCE de Benebone est fabriquée à partir de caoutchouc naturel et durable qui résiste aux mâchouilleurs les plus passionnés. Robustes mais suffisamment souples pour attiser l'envie de mastiquer, les jouets BOUNCE n'abîment pas les dents et contribuent à garder des dents propres et saines. Les jouets peuvent également être utilisés en version glacée après un passage au congélateur. Le BOUNCE CONE est un jouet 2 en 1 : il peut être utilisé comme jouet à mastiquer, mais également comme jouet de léchage. Le léchage est une activité naturellement apaisante pour le chien et stimule la salivation bénéfique pour la digestion. L'intérieur du BOUNCE CONE est doté de trois compartiments dans lesquels on peut étaler de la pâtée, du beurre de cacahuètes, du fromage à tartiner mixé avec du jambon...

## RÉFÉRENCE PRODUIT

CY0238 141122ML  
BOUNCE CONE - TAILLE UNIQUE



## INFORMATIONS TECHNIQUES

- Taille unique
- Sans BPA
- Lavable au lave-vaisselle
- Peut se mettre au congélateur

# Benebone®

## LES PLUS

- Jouet 2 en 1 : mastication et léchage
- Occupation longue durée
- Contribue à apaiser le chien



# BOUNCE BONE

DISPONIBLE COURANT MARS 2025



La gamme BOUNCE de Benebone est fabriquée à partir de caoutchouc naturel et durable qui résiste aux mâchouilleurs les plus passionnés. Robustes mais suffisamment souples pour attiser l'envie de mastiquer, les jouets BOUNCE n'abîment pas les dents et contribuent à garder des dents propres et saines. Le BOUNCE BONE est un os qui se distingue par sa forme particulière qui n'est pas plate. Ainsi l'os peut être plus facilement maintenu entre les pattes et roule sur lui-même quand il est lancé. Le BOUNCE BONE peut également être placé quelques heures au congélateur pour être utilisée dans une version glacée afin de rafraîchir le chien ou soulager les douleurs des poussées dentaires des chiots.

## Benebone®

### LES PLUS

- Forme originale pour une meilleure préhension
- Version glacée pour soulager les douleurs dentaires
- Caoutchouc naturel



## RÉFÉRENCE PRODUIT

CY0240 112244ML  
BOUNCE BONE - MEDIUM



0 810054 210658

## INFORMATIONS TECHNIQUES

Taille Poids du chien	TINY < 7 kg	SMALL < 14 kg	MEDIUM < 27 kg	LARGE < 41 kg	GIANT < 54 kg
BOUNCE BONE	✓	✓	✓	-	-

- Pour les chiens jusqu'à 27 kg
- Sans BPA
- Lavable au lave-vaisselle
- Peut se mettre au congélateur

# BOUNCE PAWBLER

DISPONIBLE COURANT MARS 2025



## Benebone®

### LES PLUS

- Stimule l'intellect et la coordination
- Peut aider à combattre l'anxiété de séparation
- Nettoyage facile

La gamme BOUNCE de Benebone est fabriquée à partir de caoutchouc naturel et durable qui résiste aux mâchouilleurs les plus passionnés. Robustes mais suffisamment souples pour attiser l'envie de mastiquer, les jouets BOUNCE n'abîment pas les dents et contribuent à garder des dents propres et saines. Les jouets peuvent également être utilisés en version glacée après un passage au congélateur. Le BOUNCE PAWBLER est un jouet distributeur de nourriture. Il peut être utilisé pour stimuler l'intellect et la coordination du chien ; pour combattre l'anxiété de séparation ou encore pour inciter les chiens gloutons à manger plus lentement. Le BOUNCE PAWBLER se dévisser pour faciliter son nettoyage à la main ou au lave-vaisselle.



### RÉFÉRENCE PRODUIT

CY0239 151122ML  
BOUNCE PAWBLER - TAILLE UNIQUE



0 810054 210702

### INFORMATIONS TECHNIQUES

- Taille unique
- Sans BPA
- Lavable au lave-vaisselle
- Peut se mettre au congélateur



# BOUNCE TUG

DISPONIBLE COURANT MARS 2025



## Benebone®

### LES PLUS

- Souple et robuste
- Permet de garder les mains éloignées
- Renforce la musculature

La gamme BOUNCE de Benebone est fabriquée à partir de caoutchouc naturel et durable qui résiste aux mâchouilleurs les plus passionnés. Robustes mais suffisamment souples pour attiser l'envie de mastiquer, les jouets BOUNCE n'abîment pas les dents et contribuent à garder des dents propres et saines. Les jouets peuvent également être utilisés en version glacée après un passage au congélateur. Le BOUNCE TUG est une variante du traditionnel tug, jeu de la corde, l'un des jeux d'interaction les plus motivants pour un grand nombre de chiens. Le BOUNCE TUG est souple et robuste et permet de jouer en sécurité, en gardant les mains éloignées des dents du chien. Le BOUNCE TUG permet de renforcer les muscles du dos, les abdominaux et les pattes arrière du chien. C'est un jeu qui peut être pratiqué avec le chien adulte ou le chiot.



## RÉFÉRENCE PRODUIT

CY0237 131122ML

BOUNCE TUG - TAILLE UNIQUE



0 810054 210689

## INFORMATIONS TECHNIQUES

- Taille unique
- Sans BPA
- Lavable au lave-vaisselle
- Peut se mettre au congélateur

### Précautions d'utilisation :

- Garder le BOUNCE TUG bas, à hauteur du chien pour ne pas tordre sa colonne ; si nécessaire s'agenouiller pour jouer avec les petits chiens ou chiots.
- Ne pas tirer sur le jouet, ni le secouer dans un sens ou l'autre
- Retenir simplement le jouet en main en offrant une résistance au chien

# JOUET "THE STICKS"

## ORIGINAL FAMILY



Les accidents causés par les bâtons en bois sont très nombreux : écharde, perforation, étouffement... Les jouets STICKS permettent au chien de pratiquer son activité préférée sans risque : le lancer de bâton ! Fabriqués à partir de caoutchouc recyclé et non toxique, les jouets flottent sur l'eau et ont des yeux qui brillent dans le noir. Leur forme ergonomique assure une bonne tenue en main et un lancer optimal ! Un cordon "antibave" permet de transporter le bâton tout en gardant les mains propres. La famille STICKS est composée de nombreux membres : WOODY STICKS (le papa) et TWIGGY STICKS (la maman), ELWOOD STICKS (le fils aîné), WILLOW STICKS (la grande sœur ado) ou encore BARKLEY STICKS (le bébé) sans oublier l'impressionnant CHUCK STICKS (l'oncle bodybuildé) : il y en a pour tous les goûts et toutes les occasions ! Attention : les jouets STICKS sont des jouets à lancer, ils ne sont pas conçus pour résister à la mastication.



# DOOG

DOG OWNERS OUTDOOR GEAR

### LES PLUS

- Yeux qui brillent dans le noir
- Sans risque d'écharde
- Flotte sur l'eau
- Lanière de transport

### RÉFÉRENCES PRODUITS



**CY0334 STICK01**  
JOUET "THE STICKS"  
FAMILY - **MR WOODY**



0 853549 002697



**CY0335 STICK02**  
JOUET "THE STICKS"  
FAMILY - **MRS TWIGGY**



0 853549 002703



**CY0336 STICK03**  
JOUET "THE STICKS"  
FAMILY - **BABY BARKLEY**



0 853549 002710



**CY0337 STICK04**  
JOUET "THE STICKS"  
FAMILY - **UNCLE CHUCK**



0 853549 002727



**CY0338 STICK05**  
JOUET "THE STICKS"  
FAMILY - **ELWOOD**



0 853549 002734



**CY0339 STICK06**  
JOUET BATON "THE STICKS"  
FAMILY - **WILLOW**



0 853549 002772

### INFORMATIONS TECHNIQUES

Les bâtons STICKS sont des jouets à lancer et ne sont pas destinés à être mastiqués.  
À utiliser uniquement comme jouet d'interaction, ne pas laisser le jouet au chien sans surveillance.

# JOUET "THE STICKS" SUPERSTICKS



Les accidents causés par les bâtons en bois sont très nombreux : écharde, perforations, étouffement... Les jouets STICKS permettent au chien de pratiquer son activité préférée sans risque : le lancer de bâton ! Fabriqués à partir de caoutchouc recyclé et non toxique, les jouets flottent sur l'eau et ont des yeux qui brillent dans le noir. Leur forme ergonomique assure une bonne tenue en main et un lancer optimal ! Un cordon "antibave" permet de transporter le bâton tout en gardant les mains propres. La famille STICKS s'agrandit avec l'arrivée de superhéros : les SUPERSTICKS, il y en a pour tous les goûts ! Attention : les jouets STICKS sont des jouets à lancer, ils ne sont pas conçus pour résister à la mastication.



**DOOG**  
DOG OWNERS OUTDOOR GEAR

## LES PLUS

- Yeux qui brillent dans le noir
- Sans risque d'écharde
- Flotte sur l'eau
- Lanière de transport

## RÉFÉRENCES PRODUITS



**CY0340 SUPERSTICK01**  
JOUET "THE STICKS"  
SUPERSTICKS - **CAPTAIN FANTASTICK**



0 853549 002758



**CY0341 SUPERSTICK02**  
JOUET "THE STICKS"  
SUPERSTICKS - **TREE MENDOOS TWIG**



0 853549 002765



**CY0342 SUPERSTICK03**  
JOUET "THE STICKS"  
SUPERSTICKS - **INCREDIBLE STALK**



0 853549 002789

## INFORMATIONS TECHNIQUES

Les bâtons STICKS sont des jouets à lancer et ne sont pas destinés à être mastiqués.  
À utiliser uniquement comme jouet d'interaction, ne pas laisser le jouet au chien sans surveillance.

# JOUET "THE STICKS"

## SCARY STICKS



Les accidents causés par les bâtons en bois sont très nombreux : écharde, perforations, étouffement... Les jouets STICKS permettent au chien de pratiquer son activité préférée sans risque : le lancer de bâton ! Fabriqués à partir de caoutchouc recyclé et non toxique, les jouets flottent sur l'eau et ont des yeux qui brillent dans le noir. Leur forme ergonomique assure une bonne tenue en main et un lancer optimal ! Un cordon "antibave" permet de transporter le bâton tout en gardant les mains propres. La famille STICKS voit débarquer ses effroyables cousins : entre FRANK, MUMMY, EL STICKO et CAPTAIN FANGTASTICK, le plus dur sera de choisir !

Attention : les jouets STICKS sont des jouets à lancer, ils ne sont pas conçus pour résister à la mastication.

### LES PLUS

- Yeux qui brillent dans le noir
- Sans risque d'échardes
- Flotte sur l'eau
- Lanière de transport



### RÉFÉRENCES PRODUITS

 <p><b>CY0343</b> SCARYSTICK10 JOUET "THE STICKS" SCARY STICKS - MUMMY</p>  <p>0 856623 006147</p>	 <p><b>CY0344</b> SCARYSTICK08 JOUET "THE STICKS" SCARY STICKS - FANGTASTICK</p>  <p>0 856623 006123</p>	 <p><b>CY0345</b> SCARYSTICK09 JOUET "THE STICKS" SCARY STICKS - FRANK</p>  <p>0 856623 006130</p>
 <p><b>CY0346</b> SCARYSTICK07 JOUET "THE STICKS" SCARY STICKS - EL STICKO</p>  <p>0 856623 006116</p>		

### INFORMATIONS TECHNIQUES

Les bâtons STICKS sont des jouets à lancer et ne sont pas destinés à être mastiqués.  
À utiliser uniquement comme jouet d'interaction, ne pas laisser le jouet au chien sans surveillance.

**DOOG**  
DOG OWNERS OUTDOOR GEAR



# JOUET "THE STICKS"

## X-MAS STICKS



Les accidents causés par les bâtons en bois sont très nombreux : écharde, perforations, étouffement... Les jouets STICKS permettent au chien de pratiquer son activité préférée sans risque : le lancer de bâton ! Fabriqués à partir de caoutchouc recyclé et non toxique, les jouets flottent sur l'eau et ont des yeux qui brillent dans le noir. Leur forme ergonomique assure une bonne tenue en main et un lancer optimal ! Un cordon "antibave" permet de transporter le bâton tout en gardant les mains propres. La famille STICK accueille d'adorables STICKS pour un Noël enchanteur !

Attention : les jouets STICKS sont des jouets à lancer, ils ne sont pas conçus pour résister à la mastication.

**DOOG**  
DOG OWNERS OUTDOOR GEAR

### LES PLUS

- Yeux qui brillent dans le noir
- Sans risque d'écharde
- Flotte sur l'eau
- Lanière de transport



### RÉFÉRENCES PRODUITS



### INFORMATIONS TECHNIQUES

Les bâtons STICKS sont des jouets à lancer et ne sont pas destinés à être mastiqués. À utiliser uniquement comme jouet d'interaction, ne pas laisser le jouet au chien sans surveillance.

# SLAB 'O SIRLOIN™



Le jouet Slab O' Sirloin™ de PetSafe® est un jouet étudié pour lutter contre l'ennui et atténuer l'anxiété du chien lorsqu'il est seul. Une face permet d'intégrer les friandises circulaires PetSafe® et la deuxième face possède des rainures permettant d'y étaler de la pâte telle que du dentifrice pour chien par exemple. Grâce à ce jouet, le chien développe ses instincts naturels de chasseur en débusquant la nourriture. Le caoutchouc, sans BPA, est parfumé à l'arôme de bœuf pour stimuler les sens olfactifs du chien. Ce jouet à divertissement de longue durée permet d'occuper le chien sur une durée de 20 à 30 minutes.

## PetSafe®

### LES PLUS

- Longue durée : 20 à 30 mn de temps de jeu
- Une face pour les friandises circulaires
- Une face pour la pâte à étaler
- Caoutchouc parfumé à l'arôme de bœuf
- Fabriqué sans BPA



#### Série d'éducation PetSafe®

Comment empêcher son chien de détruire vos affaires personnelles

### RÉFÉRENCES PRODUITS

**CY0603 BB-STEAK-ML-19**  
**JOUET SLAB O' SIRLOIN**  
**TAILLE M/L**



0 729849 173224

### CONSOMMABLES

**CY2652 BB-RING-RH-B-19**  
**FRIANDISE - TAILLE B**



0 729849 165908



**CY2745 BB-RING-RH-C-19**  
**FRIANDISE - TAILLE C**



0 729849 165915



### INFORMATIONS TECHNIQUES

- Non adapté aux chiots de moins de 4 mois
- Lavable au lave-vaisselle, panier supérieur
- Le jouet comprends 4 friandises circulaires

CY0603
Taille M/L
> 23 kg
Friandise C CY2745

# CHOMPIN' CHICKEN™



Le jouet Chompin' Chicken™ de PetSafe® permet enfin de donner un pilon de poulet au chien sans aucun risque ! La surface texturée de ce jouet aide à garder les dents et les gencives propres en limitant et réduisant l'accumulation de tartre et de plaque dentaire. Le caoutchouc, sans BPA, est parfumé au poulet pour stimuler l'intérêt du chien. De plus, pour une durée de jeu plus longue et occuper l'animal en cas d'ennui, il est possible d'ajouter jusqu'à 4 anneaux de friandises. Pour diversifier le jeu et augmenter le plaisir du chien, ces rainures extérieures offrent également la possibilité d'incorporer de la pâte à étaler, comme du dentifrice pour chien par exemple. Ce jouet est étudié pour lutter contre l'ennui et atténuer l'anxiété du chien lorsqu'il est seul.

## PetSafe®

### LES PLUS

- Sans gluten
- Longue durée : 20 à 30 mn de temps de jeu
- Favorise l'hygiène bucco-dentaire
- Caoutchouc parfumé au poulet
- 2 en 1 : friandises circulaires et/ou pâte à étaler



#### Série d'éducation PetSafe®

Comment empêcher son chien de détruire vos affaires personnelles

## RÉFÉRENCES PRODUITS

**CY0608** BB-CHICKEN-SM-19  
JOUET CHOMPIN' CHICKEN  
TAILLE S/M



0 729849 173132

**CY0609** BB-CHICKEN-ML-19  
JOUET CHOMPIN' CHICKEN  
TAILLE M/L



0 729849 173149

## CONSOMMABLES

**CY2652** BB-RING-RH-B-19  
FRIANDISE - TAILLE B



0 729849 165908



**CY2745** BB-RING-RH-C-19  
FRIANDISE - TAILLE C



0 729849 165915



## INFORMATIONS TECHNIQUES

- Non adapté aux chiots de moins de 4 mois
- Lavable au lave-vaisselle, panier supérieur
- Le jouet comprends 4 friandises circulaires

CY0608	CY0609
Taille S/M	Taille M/L
4 à 9 kg	9 à 22 kg
Friandise B CY2652	Friandise C CY2745

# CRAVIN' CORNCOB™



Le jouet Cravin' Corncob™ de PetSafe® permet de combattre l'ennui et atténuer l'anxiété en gardant un chien occupé et actif. La surface texturée de ce jouet aide à garder une bonne hygiène bucco-dentaire : en mastiquant les rainures et poils durs, le chien nettoie ses dents et ses gencives, sans risque de blessure. Le caoutchouc, sans BPA, est parfumé à l'arôme de beurre pour stimuler les sens olfactifs du chien. Ce jouet à divertissement de longue durée permet d'occuper le chien sur une durée de 20 à 30 minutes.

## LES PLUS

- Sans gluten
- Longue durée : 20 à 30 mn de temps de jeu
- Favorise l'hygiène bucco-dentaire
- Caoutchouc parfumé à l'arôme de beurre
- Fabriqué sans BPA



### Série d'éducation PetSafe®

Comment empêcher son chien de détruire vos affaires personnelles

## RÉFÉRENCES PRODUITS

**CY0607 BB-CORN-ML-19**  
**JOUET CRAVIN' CORNCOB**  
**TAILLE M/L**



0 729849 173187

## CONSOMMABLES

**CY2652 BB-RING-RH-B-19**  
**FRIANDISE - TAILLE B**



0 729849 165908



**CY2745 BB-RING-RH-C-19**  
**FRIANDISE - TAILLE C**



0 729849 165915



## INFORMATIONS TECHNIQUES

- Non adapté aux chiots de moins de 4 mois
- Lavable au lave-vaisselle, panier supérieur
- Le jouet comprends 4 friandises circulaires

CY0607
Taille M/L
> 23 kg
Friandise C CY2745

# BRISTLE BONE™



Le jouet Bristle Bone™ permet de lutter contre l'ennui et atténuer l'anxiété en gardant un chien occupé et actif. Les fils de nylon résistants et les brosses en caoutchouc du Bristle Bone™ aident à éliminer la plaque dentaire et la santé de leurs dents. Des friandises à forme circulaire irrésistibles, remplaçables, glissent sur les côtés pour que les moments de jeu durent plus longtemps. Le jouet se dévisse pour pouvoir remplacer les friandises et le nettoyer facilement. Deux friandises à forme circulaire sont incluses.

**PetSafe**

## LES PLUS

- Sans gluten
- Idéal pour les chiens qui mastiquent longtemps
- Contribue à une bonne hygiène dentaire
- Convient à une mastication accrue



### Série d'éducation PetSafe®

Comment empêcher son chien de détruire vos affaires personnelles

## RÉFÉRENCES PRODUITS

**CY3107** BB-BRI-BN-S-11  
JOUET BRISTLE BONE  
**TAILLE S**



0 729849 129672

**CY2649** BB-BRI-BN-M-11  
JOUET BRISTLE BONE  
**TAILLE M**



0 729849 129696

## CONSOMMABLES

**CY2652** BB-RING-RH-B-19  
FRIANDISE - **TAILLE B**



0 729849 165908



**CY2745** BB-RING-RH-C-19  
FRIANDISE - **TAILLE C**



0 729849 165915



## INFORMATIONS TECHNIQUES

- Non adapté aux chiots de moins de 4 mois
- Lavable au lave-vaisselle, panier supérieur
- Le jouet comprend 2 friandises circulaires

CY3107	CY2649
Taille S/M	Taille M/L
4 à 9 kg	9 à 22 kg
Friandise B CY2652	Friandise C CY2745

# FRIANDISES CIRCULAIRES



Ces friandises en peau de bœuf naturelle s'adaptent aux jouets d'occupation pour chiens PetSafe®. Elles sont fabriquées à partir d'ingrédients naturels et sont sans gluten. Résistantes, elles permettent d'occuper les mâcheurs les plus tenaces. Le sac contient 16 friandises, il est équipé d'une fermeture hermétique pour préserver la fraîcheur et l'arôme des friandises.

## LES PLUS

- Sans gluten
- Idéal pour les chiens qui mastiquent longtemps
- Convient à une mastication accrue



## RÉFÉRENCES PRODUITS

**CY3112** BB-RING-RH-A-19  
FRIANDISE **TAILLE A**



0 729849 165892

**CY2652** BB-RING-RH-B-19  
FRIANDISE **TAILLE B**



0 729849 165908

**CY2745** BB-RING-RH-C-19  
FRIANDISE **TAILLE C**



0 729849 165915

## INFORMATIONS TECHNIQUES

Non adapté aux chiots de moins de 4 mois.

Composition : peau crue, sorbitol, acide ascorbique, supplément de vitamine E.

Informations nutritionnelles : protéine brute 60%, fibres crues 0,5%, huiles et matières grasses brutes 5%, cendres brutes 6%, eau 12%.

La taille A est adaptée aux jouets XS et S.

La taille B est adaptée aux jouets S et M.

La taille C est adaptée aux jouets M et L.



**SANS GLUTEN**

Taille friandises	SLAB O' SIRLOIN™	CHOMPIN' CHICKEN™	CRAVIN CORNCOB™	BRISTLE BONE™
A	/	/	/	/
B	S/M	S/M	S/M	S/M
C	M/L	M/L	M/L	L

# KIBBLE CHASE™



Le distributeur mobile de croquettes Kibble Chase™ de PetSafe® est un jouet interactif qui ravira les chiens. Il suffit de le remplir de croquettes, de l'allumer, puis de faire place à la chasse. Le jouet roule sur le sol de manière aléatoire tout en distribuant les croquettes sur son chemin. Idéal pour les chiens qui mangent trop vite, ce jouet distributeur constitue un excellent moyen de nourrir un chien glouton petit à petit. Le jouet peut contenir jusqu'à 118 ml de croquettes. Ses roues résistantes en caoutchouc sont adaptées à la plupart des surfaces d'intérieur. L'ouverture réglable s'ajuste pour permettre de contrôler le débit de distribution.

## RÉFÉRENCE PRODUIT

CY0710 PTY19-16964  
JOUET KIBBLE CHASE™



0 729849 169647

## CONSOMMABLE

CY0273 546588  
PILE ALCALINE AAA VARTA LONGLIFE POWER X4



4 008496 559749

## INFORMATIONS TECHNIQUES

- Mode veille : ce jouet électronique passe en mode veille après 10 minutes, mais redémarre s'il est sollicité par le chien.
- Fonctionne avec 3 piles AAA non incluses
- Convient aux chiens de toutes tailles

**PetSafe®**

### LES PLUS

- Trajectoire imprévisible pour maintenir l'intérêt du chien
- Participation active : jeu de poursuite et de récompense
- Croquettes sèches jusqu'à 1,3 cm de largeur



# CHUCKLE™



Le Chuckle™ est un jouet 2 en 1 : utilisé seul, il émet un léger couinement (peu perceptible par l'ouïe humaine mais très appréciée par l'ouïe du chien) lorsqu'il est secoué ; rempli de friandises ou de croquettes, il devient un jouet de récompense et stimule l'instinct de chasseur du chien. Très robuste et fabriqué à partir de caoutchouc naturel, non toxique et sans BPA, ce jouet est idéal pour les mâcheurs acharnés.

## RÉFÉRENCE PRODUIT

**CY2643 BB-CHK-11**  
**JOUET CHUCKLE™ - TAILLE UNIQUE**



0 729849 129337

## INFORMATIONS TECHNIQUES

- En caoutchouc naturel
- Lavable au lave-vaisselle, panier supérieur
- Force de mastication élevée

### LES PLUS

- Caoutchouc naturel
- Couinement discret pour l'ouïe humaine
- Adaptable à toutes formes de friandises
- Très résistant : pour une force de mastication élevée



**Série d'éducation PetSafe®**

Comment empêcher son chien  
de détruire vos affaires personnelles



# TWIST'N TREAT™



Le Twist'n Treat™, réglable, est idéal pour tous les types de croquettes et de friandises. L'ouverture réglable permet de remplir le jouet de friandises variées. Pour faciliter l'accès aux friandises, il suffit d'agrandir l'ouverture ou de la réduire pour augmenter le temps de jeu. Sa forme spéciale rend les déplacements du jouet totalement aléatoires sans risquer de laisser le chien.

## RÉFÉRENCE PRODUIT

**CY2639 BB-TNT-L-11**  
**JOUET TWIST'N TREAT™ - TAILLE UNIQUE**



0 729849 129252

## INFORMATIONS TECHNIQUES

- Lavage au lave-vaisselle, panier supérieur

**PetSafe**

### LES PLUS

- Réglable pour contrôler la difficulté du jeu
- Adaptable à toutes formes de friandises



# WAGGLE™



Le jouet Waggle™ de PetSafe® permet de lutter contre l'ennui et atténuer l'anxiété en gardant un chien occupé et actif. Le centre du jouet est très flexible afin de donner des mouvements de rebonds aléatoires lorsque le chien joue. Pour garder l'intérêt du jeu et varier les plaisirs, il est possible d'ajouter des croquettes ou friandises aux deux extrémités du jouet. Fabriqué à partir de caoutchouc, un matériau naturel sans produits nocifs, ce jouet est sûr et adapté à la mastication accrue.

## LES PLUS

- S'adapte à de nombreuses tailles de friandises grâce au système Treat Meter™
- Convient à une mastication accrue



### Série d'éducation PetSafe®

Comment empêcher son chien de détruire vos affaires personnelles

## RÉFÉRENCES PRODUITS

**CY2645 BB-WAG-S-11\***  
**JOUET WAGGLE™ - TAILLE S**



0 729849 129290

**CY2646 BB-WAG-ML-11\***  
**JOUET WAGGLE™ - TAILLE M**



0 729849 129313

## INFORMATIONS TECHNIQUES

- Lavable au lave vaisselle, panier supérieur
- Force de mastication moyenne

CY2645	CY2646
Taille S	Taille M
4 à 11 kg	11 à 30 kg

# FROSTY CONE™

**PetSafe®**



Le jouet Frosty Cone™ de PetSafe® est un jouet 2 en 1 : il permet au chien de lutter contre l'ennui tout en le rafraîchissant. Le caoutchouc, sans BPA, est parfumé à l'arôme de vanille pour stimuler les sens olfactifs du chien. Son ouverture permet de varier les plaisirs et de proposer divers aliments surgelés : pâtée, friandises à étaler, dentifrice pour chien... Ce jouet à divertissement de longue durée permet d'occuper le chien sur une durée de 20 à 30 minutes. Il est également adapté aux chiots souffrant des poussées dentaires : le caoutchouc souple n'abîme pas les gencives et les dents, et la friandise glacée permet de soulager les gencives douloureuses.

## LES PLUS

- Longue durée : 20 à 30 mn de temps de jeu
- Idéal pour soulager les poussées dentaires des chiots
- Caoutchouc parfumé à l'arôme de vanille
- Fabriqué sans BPA



## RÉFÉRENCES PRODUITS

**CY0604** BB-ICECREAM-S-19  
JOUET FROSTY CONE™ - **TAILLE S**



0 729849 173255

**CY0605** BB-ICECREAM-ML-19  
JOUET FROSTY CONE™ - **TAILLE M**



0 729849 173262

## INFORMATIONS TECHNIQUES

- Lavable au lave-vaisselle, panier supérieur

CY0604	CY0605
Taille S	Taille M
4 à 14 kg	14 à 36 kg

# RICOCHET™



Ricochet™ est un jouet stimulant, électronique et interactif. Quand le chien interagit avec l'un des modules, un couinement amusant et stimulant est émis par l'autre module. Lorsque le chien l'examine à son tour, le premier à nouveau émet un son à son tour. Les chiens sont occupés à chercher la source du couinement. Bien qu'il ne s'agisse pas d'un jouet à mâcher, le Ricochet™ est suffisamment résistant pour des séances de jeu intenses. Pour varier le jeu et augmenter la difficulté, il suffit de cacher l'un des jouets derrière un meuble ou dans une pièce voisine. Les jouets ont une portée maximale de 9 m. Lorsque le chien a fini sa séance de jeu, le jouet s'éteint automatiquement après 60 minutes d'absence d'interaction pour préserver l'autonomie de la pile.

## PetSafe®

### LES PLUS

- Stimulation cérébrale grâce au couinement en mouvement
- Sécurisé : le jouet ne contient pas de rembourrage ni de tissu à déchirer
- Jusqu'à 9 m de distance



#### Série d'éducation PetSafe®

Comment empêcher son chien de détruire vos affaires personnelles

### RÉFÉRENCE PRODUIT

**CY0868** PTY19-16713  
JOUET RICOCHET™



0 729849 16713 1

### CONSOMMABLE

**CY0273** 546588  
PILE ALCALINE AAA VARTA LONGLIFE POWER X4



4 008496 55974 9

### INFORMATIONS TECHNIQUES

- Double fonction : inclut deux jouets couplés "cache-cache" et "couinement" qui développe l'instinct chasseur du chien et contribue à son activité physique
- Stimulation mentale : Le couinement en mouvement est un casse-tête amusant pour le chien, car le son ne vient jamais de là où il s'y attend
- Jeu de longue durée : l'autonomie des piles peut durer jusqu'à un mois, sur la base d'une utilisation quotidienne ; les deux jouets s'éteignent après 60 minutes d'inactivité
- Fonctionne avec 3 piles AAA non incluses

# LANCEUR AUTOMATIQUE DE BALLE



Le lanceur automatique de balle PetSafe® permet de développer l'activité mentale et physique du chien. C'est une manière ludique d'enseigner les ordres "cherche", "apporte" et "donne". En plus de stimuler son intellect, le lanceur automatique de balles incite le chien à rester actif et faire de l'exercice. Adapté à toutes les tailles de jardin ou de pièce intérieure, la portée du lancer est réglable de 2.5 m à 9 m et selon différents angles de hauteur. Pour plus de sécurité, le dispositif est équipé d'un détecteur de présence pour ne pas s'activer à proximité de l'animal. Un mode jeu en continu permet d'alterner entre temps de lancers (15 min) et temps calme (15 min) : c'est au chien de réactiver le temps de jeu en plaçant une balle dans le receveur.

## RÉFÉRENCE PRODUIT

**CY1074** PTY19-15850  
LANCEUR AUTOMATIQUE DE BALLE



## CONSOMMABLE

**CY0276** 546605  
PILE ALCALINE D VARTA  
LONGLIFE POWER X2



## INFORMATIONS TECHNIQUES

Le système inclut :

- Lanceur de balle automatique
- 2 Balles de tennis
- Cordon d'alimentation
- Guide de démarrage rapide

Caractéristiques :

- Pour usage à l'intérieur ou à l'extérieur
- Pour les chiens de plus de 4,5 kg
- Imperméable
- Peut être utilisé avec 6 Piles D (non fournies)

The PetSafe logo, featuring the brand name in blue on a yellow background with a house icon.

## LES PLUS

- Pour l'intérieur et l'extérieur
- Émet un signal sonore avant le lancer
- Peut contenir 3 balles
- Détecteur de mouvement pour assurer la sécurité
- Fonctionne sur secteur ou avec piles





**AIDE À  
L'ÉDUCATION**



## 02. AIDE À L'ÉDUCATION

# DÉFINIR SA STRATÉGIE D'ÉDUCATION EN FONCTION DE SES BESOINS

Pour bien éduquer un chien, il faut avant tout **comprendre ses besoins** et les prendre en compte pour garantir son bien-être. Certaines races de chiens ont des **instincts** ancrés profondément : chien de travail, chien de garde, chien de berger... Ces instincts déterminent le caractère d'un chien et peuvent mener à des **problèmes comportementaux** s'ils ne sont pas pris en compte par le propriétaire. Il est également nécessaire de définir les besoins du maître : ce qu'il attend du chien, quel sera le rôle du chien au sein de la famille.

Pour s'épanouir au sein d'une communauté, il faut enseigner au chien toutes les règles de vie qui lui seront utiles pour évoluer sereinement. Ce sont des règles "d'humains" que le chien va devoir comprendre pour s'intégrer dans la communauté. En fonction de son cadre de vie, les besoins ne seront pas les mêmes. Un chien vivant dans une ferme n'aura pas forcément les mêmes règles de vie qu'un chien habitant en ville.



Il existe de nombreux outils et méthodes pour mettre en place sa **stratégie d'éducation**. Il n'y a pas de solution universelle, le plus important est de trouver la méthode la plus **adaptée** au chien et à son maître.



Découvrez les explications et les conseils du Dr Hindennach pour conseiller vos clients et leur proposer la solution la plus adaptée à leur problème



### ÉPISODE 3

**POURQUOI L'ÉDUCATION DU CHIEN EST IMPORTANTE ?**

# SYSTÈME D'AIDE À L'ÉDUCATION À SPRAY



Le système d'aide à l'éducation à jet est conçu pour aider le maître à communiquer avec son chien à distance. Que ce soit lors d'une promenade sans laisse ou lors des séances d'éducation au domicile, ce système à jet facilite la communication avec le chien. Le collier propose trois modes de communication - signal sonore, vibrations et spray. Doté d'une portée maximale de 300 m, ce collier est idéal pour les petites randonnées et les sorties publiques. Il suffit d'appuyer sur un bouton pour capter l'attention du chien et lui communiquer un ordre. Le système contient une cartouche de recharge de spray à la citronnelle et une recharge inodore, permettant ainsi de déterminer celle qui convient le mieux au chien. Les cartouches recyclables et remplaçables sont faciles à utiliser et le collier est rechargeable. Conçu pour les chiens pesant au moins 3,6 kg.

## PetSafe

### LES PLUS

- Pour usage intérieur et extérieur
- Portée allant jusqu'à 300 mètres
- Jusqu'à 2 chiens
- Étanche



### RÉFÉRENCE PRODUIT

**CY1311 PDT19-16397**  
SYSTÈME D'AIDE À L'ÉDUCATION  
À SPRAY



0 729849 163973

### PRODUIT ASSOCIÉ & CONSOMMABLES

**CY1320 PAC54-16373**  
RECHARGE SPRAY CITRONNELLE



0 729849 163737



**CY1321 PAC54-16651**  
RECHARGE SPRAY SANS ODEUR



0 729849 166516



**CY0858 PAC19-16784**  
COLLIER SUPPLÉMENTAIRE ADD A DOG™



0 729849 167841



### INFORMATIONS TECHNIQUES

Le système comprend :

- Collier ajustable en nylon pour un tour de cou allant jusqu'à 68 cm
- Télécommande digitale
- Chargeur USB
- Batterie rechargeable au lithium-ion- autonomie moyenne 40 heures
- 2 cartouches de spray (citronnelle et inodore) - 35 jets par cartouche
- Manuel d'utilisation



### PRÉCAUTIONS D'UTILISATION

Ne convient pas :

- aux chiens de moins de 6 mois
- aux chiens malades ou séniles,
- aux femelles en gestation ou allaitantes
- aux chiens agressifs

Ne pas laisser le collier plus de 12h sur l'animal



# SYSTÈME D'AIDE À L'ÉDUCATION 1 CHIEN



Le système d'aide à l'éducation 100 mètres de PetSafe® permet d'améliorer facilement la communication entre le propriétaire et son chien. La télécommande transmet un signal au collier du chien, via l'un des trois modes de communication (signal sonore, vibration ou stimulation). Grâce à sa forme ergonomique et son revêtement doux, la télécommande est pratique et très maniable. La sangle du collier est en nylon et le boîtier est étanche pour une utilisation même par temps de pluie. Le système est rechargeable en 2 heures pour une autonomie moyenne de 40 heures. Pour les chiens de plus de 3,6 kg

## Version LITE

Pour les petits chiens ou les chiens particulièrement sensibles, PetSafe® a développé la version **LITE**, pour s'adapter en douceur au caractère de chaque chien.

## LES PLUS

- Mode vibration, son ou stimulation
- Existe en version LITE pour les chiens sensibles
- Verrou de sécurité sur les niveaux 8 à 15
- Rechargeable en 2 h pour une autonomie moyenne de 40 h
- Collier et télécommande étanches



AIDE À L'ÉDUCATION

## RÉFÉRENCES PRODUITS

**CY0981** PDT19-16128  
SYSTÈME D'AIDE À L'ÉDUCATION **100 M**



0 729849 161283

**CY0982** PDT19-16032  
SYSTÈME D'AIDE À L'ÉDUCATION  
**LITE 100 M**



0 729849 160323

Version LITE

## INFORMATIONS TECHNIQUES

Le système comprend :

- Collier ajustable en nylon pour un tour de cou allant de 15 à 58 cm
- Télécommande digitale
- Contacteurs longs et courts
- Chargeur USB
- Batterie rechargeable au lithium - Autonomie moyenne de 40 h
- Guide de démarrage rapide



## PRÉCAUTIONS D'UTILISATION

Ne convient pas :

- aux chiens de moins de 6 mois
- aux chiens malades ou séniles,
- aux femelles en gestation ou allaitantes
- aux chiens agressifs

Ne pas laisser le collier plus de 12h sur l'animal

# SYSTÈME D'AIDE À L'ÉDUCATION 2 CHIENS



Les systèmes d'aide à l'éducation de PetSafe® permettent d'améliorer facilement la communication avec le chien et de perfectionner les séances d'éducation en milieu extérieur. La télécommande transmet un signal au collier du chien via l'un des trois modes de communication (signal sonore, vibration ou stimulation). Grâce à sa forme ergonomique, la télécommande rétroéclairée tient facilement dans le creux de la main. Sa dragonne permet une utilisation en toute sécurité. Le collier est entièrement imperméable afin d'être utilisé en conditions extrêmes. Alliés indispensables, ces systèmes d'aide à l'éducation permettent au maître de maintenir le contact à distance et ainsi assurer la sécurité du chien en toute situation. Pour les chiens de plus de 3.6 kg.

## Version LITE

Pour les petits chiens ou les chiens particulièrement sensibles ou timides, PetSafe® a développé la version **LITE**, où les niveaux de stimulation sont très légers même aux niveaux les plus élevés.

Systèmes disponibles en version 300 / 600 et 900 mètres.

## RÉFÉRENCES PRODUITS

**CY0983** PDT19-16119  
SYSTÈME D'AIDE À L'ÉDUCATION  
**300 M**



0 729849 161191

**CY0985** PDT19-16122  
SYSTÈME D'AIDE À L'ÉDUCATION  
**600 M**



0 729849 161221

**CY0987** PDT19-16125  
SYSTÈME D'AIDE À L'ÉDUCATION  
**900 M**



0 729849 161252

**CY0984** PDT19-16026  
SYSTÈME D'AIDE A L'EDUCATION  
**LITE 300 M**



0 729849 160262

Version LITE

**CY0986** PDT19-16029  
SYSTÈME D'AIDE A L'EDUCATION  
**LITE 600 M**



0 729849 160293

Version LITE

## INFORMATIONS TECHNIQUES

Le système comprend :

- Collier ajustable avec revêtement étanche pour un tour de cou allant de 15 à 58 cm
- Télécommande digitale avec écran rétroéclairé
- Contacteurs longs et courts
- Adaptateur universel (excepté systèmes 300 m et 300 m LITE / câble USB)
- Guide de démarrage rapide
- La fonction rétroéclairage n'est pas disponible sur le système d'éducation 300 m (CY0983)



## PRÉCAUTIONS D'UTILISATION

Ne convient pas :

- aux chiens de moins de 6 mois
- aux chiens malades ou séniles,
- aux femelles en gestation ou allaitantes
- aux chiens agressifs

Ne pas laisser le collier plus de 12h sur l'animal

**PetSafe®**

## LES PLUS

- Existe en version LITE pour les chiens sensibles
- Verrou de sécurité sur les niveaux 8 à 15
- Indicateur de batterie faible
- Collier étanche et submersible jusqu'à 1.5m
- Autonomie moyenne de 40h



# COLLIER SUPPLÉMENTAIRE POUR SYSTÈME D'ÉDUCATION

300, 600 ET 900 M



Les colliers-récepteur PetSafe® Add-A-Dog® permettent d'ajouter un ou plusieurs chiens au système d'aide à l'éducation PetSafe® ou de remplacer le collier existant. Les colliers standards et LITE sont compatibles avec les systèmes d'éducation PetSafe 300, 600 et 900 m. Il est ainsi possible d'associer un collier LITE pour un chien sensible à un système standard et vice-versa. Pour les chiens de plus de 3.6 kg.

## RÉFÉRENCES PRODUITS

**CY1057 PAC19-16362**  
COLLIER SUPPLÉMENTAIRE POUR SYSTÈME  
D'ÉDUCATION **300, 600, 900 M**



0 729849 163621

**CY1058 PAC19-16360**  
COLLIER SUPPLÉMENTAIRE POUR SYSTÈME  
D'ÉDUCATION **LITE 300, 600, 900 M**



0 729849 163607

Version LITE

## INFORMATIONS TECHNIQUES

Le système comprend :

- Collier ajustable avec revêtement étanche pour un tour de cou allant de 15 à 58 cm
- Contacteurs longs et courts
- Adaptateur universel
- Manuel d'utilisation

### ! PRÉCAUTIONS D'UTILISATION

Ne convient pas :

- aux chiens de moins de 6 mois
- aux chiens malades ou séniles,
- aux femelles en gestation ou allaitantes
- aux chiens agressifs

Ne pas laisser le collier plus de 12h sur l'animal

**PetSafe®**

### LES PLUS

- Collier étanche et submersible jusqu'à 1.5m
- Sangle imperméable
- Existe en version standard et version LITE



AIDE À L'ÉDUCATION

# SYSTÈME D'ÉDUCATION POSITIVE TEACH & TREAT™



Le dispositif d'éducation positive Teach & Treat est un système de récompense télécommandé à distance. Allié indispensable de l'éducation positive, la télécommande permet d'activer la distribution de la récompense jusqu'à 27 mètres de distance. Ce système d'aide à l'éducation permet d'enseigner facilement les ordres de base : assis, couché, au panier... Mais également de répondre à des problématiques d'éducation, telles que le chien qui saute sur les invités, qui aboie ou encore qui ne veut pas descendre du canapé. Également équipé d'une cible télescopique amovible, le Teach & Treat enseigne au chien à se concentrer sur le maître ou sur l'endroit indiqué, pour apprendre des consignes de façon ludique et motivante : il accompagne parfaitement les séances d'agility par exemple.

Le distributeur dispose d'un interrupteur de réglage pour distribuer une ou plusieurs récompenses à la fois, avec ou sans signal sonore ; d'un interrupteur de volume pour contrôler le signal sonore et d'une molette de réglage déterminant l'intervalle de temps de distribution. Le distributeur peut contenir jusqu'à 700 ml de croquettes ou de friandises ; deux disques interchangeable, de petite ou grande taille, permettent de s'adapter à la taille des croquettes.

Un guide de démarrage aide le client à utiliser le produit et des cours au format vidéo, dispensés par une éducatrice, accompagnent l'utilisateur dans ses séances d'éducation.

## RÉFÉRENCE PRODUIT

**CY0514** PDT19-17711  
SYSTÈME D'ÉDUCATION POSITIVE  
TEACH & TRAIN



0 729849 177116

## INFORMATIONS TECHNIQUES

Nécessite 4 piles D (non incluses) CY0276

# PetSafe

### LES PLUS

- Portée de la télécommande jusqu'à 27 mètres
- Guide de démarrage avec formation vidéo
- Cible amovible pour capter et diriger l'attention du chien
- Option bip sonore à la distribution de la récompense



Accédez aux cours d'éducation  
en scannant le code QR



Jen,  
Éducatrice canine  
professionnelle



Chloé Fesch,  
Éducatrice canine  
Nature de Chien



Accédez à la formation  
Teach & Treat™

# CLICKER D'ÉDUCATION

CLIK'R™



Ce clicker portatif inclut une bande élastique pour y passer le doigt qui le rend plus pratique et facile à tenir. La forme ergonomique est spécialement conçue pour le rendre très maniable lors des séances d'éducation. Il est également possible de lui fixer une dragonne.

**PetSafe**

## LES PLUS

- Bande élastique pour support doigt
- Guide d'éducation inclus

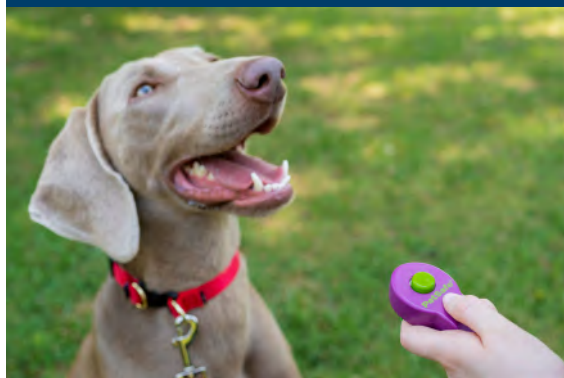

AIDE À L'ÉDUCATION

## RÉFÉRENCE PRODUIT

CY2696 CLKR-RTL  
CLICKER D'ÉDUCATION CLIK'R™



0 759023 092072

## INFORMATIONS TECHNIQUES



# HARNAIS EASY WALK®

POUR CHIEN



Les harnais Easy Walk® sont conçus pour enseigner efficacement la marche en laisse aux chiens de toutes races et de tous âges. Contrairement aux colliers et harnais traditionnels, les harnais Easy Walk® ne provoquent ni toux, ni étouffement, ni étranglement car la lanière de poitrail repose contre le sternum. Les harnais Easy Walk® sont ainsi parfaitement adaptés dès le plus jeune âge du chiot car ils n'exercent aucune pression sur la cage thoracique ou la trachée. La fixation exclusive de la laisse au niveau du poitrail empêche toute traction vers l'avant et redirige le chien sur le côté, l'empêchant ainsi d'avancer. Plus le chien tire sur la laisse, plus il se retrouve dos à la route : le chien comprend rapidement que pour avancer, il ne faut pas tirer. Une fois cet enseignement inculqué, le chien ralentira naturellement son allure à chaque tension de la laisse, il est donc préconisé de ne pas utiliser de laisse enrouleur.

**PetSafe®**

## LES PLUS

- Harnais d'apprentissage
- Préconisé comme premier harnais pour le chiot
- Deux fermetures à clip pour faciliter l'ajustement
- Laisse en nylon de 1,8 m incluse



Série d'éducation PetSafe®

Enseigner la marche en laisse sans tirer

## RÉFÉRENCES PRODUITS

**CY3334** EW-H-S-BK-45  
HARNAIS EASY WALK®  
POUR CHIEN - **S NOIR**



0 729849 132337



**CY3335** EW-H-M-BK-45  
HARNAIS EASY WALK®  
POUR CHIEN - **M NOIR**



0 729849 132351



**CY3336** EW-H-L-BK-45  
HARNAIS EASY WALK®  
POUR CHIEN - **L NOIR**



0 729849 132375



**CY3337** EW-H-XL-BK-45  
HARNAIS EASY WALK®  
POUR CHIEN - **XL NOIR**



0 729849 132399



**CY3116** EW-H-S-RD-45  
HARNAIS EASY WALK®  
POUR CHIEN - **S ROUGE**



0 729849 132344



**CY3117** EW-H-M-RD-45  
HARNAIS EASY WALK®  
POUR CHIEN - **M ROUGE**



0 729849 132368



**CY3118** EW-H-L-RD-45  
HARNAIS EASY WALK®  
POUR CHIEN - **L ROUGE**



0 729849 132382



**CY3119** EW-H-XL-RD-45  
HARNAIS EASY WALK®  
POUR CHIEN - **XL ROUGE**



0 729849 132405



## INFORMATIONS TECHNIQUES

Taille	Largeur de poitrine	Tour de poitrail	Poids
<b>S</b>	23 à 30 cm	38 à 53 cm	7 à 11 kg
<b>M</b>	30 à 38 cm	51 à 81 cm	11 à 23 kg
<b>L</b>	36 à 46 cm	69 à 101 cm	18 à 29 kg
<b>XL</b>	41 à 53 cm	81 à 124 cm	29 à 43 kg

### 1 Largeur de la poitrine :

Entourer la poitrine avec un mètre ruban jusqu'au sternum à environ 2,5 cm derrière les pattes avant.

### 2 Tour du poitrail :

Entourer avec un mètre ruban la partie la plus profonde de la cage thoracique du chien derrière les pattes avant.

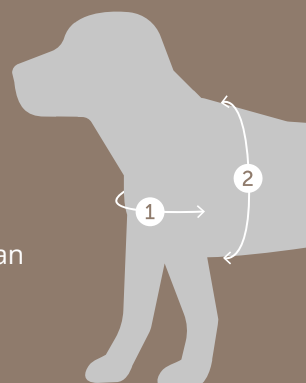

CynnotEK®

# HARNAIS EASY WALK® DELUXE POUR CHIEN



Les harnais Easy Walk® sont conçus pour enseigner efficacement la marche en laisse aux chiens de toutes races et de tous âges. Contrairement aux colliers et harnais traditionnels, les harnais Easy Walk® ne provoquent ni toux, ni étouffement, ni étranglement car la lanière de poitrail repose contre le sternum. Les harnais Easy Walk sont ainsi parfaitement adaptés dès le plus jeune âge du chiot car ils n'exercent aucune pression sur la cage thoracique ou la trachée. La fixation exclusive de la laisse au niveau du poitrail empêche toute traction vers l'avant et redirige le chien sur le côté, l'empêchant ainsi d'avancer. Plus le chien tire sur la laisse, plus il se retrouve dos à la route : le chien comprend rapidement que pour avancer, il ne faut pas tirer. Une fois cet enseignement inculqué, le chien ralentira naturellement son allure à chaque tension de la laisse, il est donc préconisé de ne pas utiliser de laisse enrouleur. Le harnais DELUXE comprend une doublure en néoprène pour plus de confort.

## RÉFÉRENCES PRODUITS

**CY3899** EW-HD-S-OCN-19  
HARNAIS DELUXE EASY WALK®  
POUR CHIEN - S



0 729849 156449

**CY3900** EW-HD-M-OCN-19  
HARNAIS DELUXE EASY WALK®  
POUR CHIEN - M



0 729849 156463

**CY3901** EW-HD-ML-OCN-19  
HARNAIS DELUXE EASY WALK®  
POUR CHIEN - M/L



0 729849 156487

**CY3902** EW-HD-L-OCN-19  
HARNAIS DELUXE EASY WALK®  
POUR CHIEN - L



0 729849 156500

## INFORMATIONS TECHNIQUES

Taille	Largeur de poitrine	Tour de poitrail	Poids
<b>S</b>	23 à 30 cm	38 à 53 cm	7 à 11 kg
<b>M</b>	30 à 38 cm	51 à 81 cm	11 à 23 kg
<b>L</b>	36 à 46 cm	69 à 101 cm	18 à 29 kg
<b>XL</b>	41 à 53 cm	81 à 124 cm	29 à 43 kg

### ① Largeur de la poitrine :

Entourer la poitrine avec un mètre ruban jusqu'au sternum à environ 2,5 cm derrière les pattes avant.

### ② Tour du poitrail :

Entourer avec un mètre ruban la partie la plus profonde de la cage thoracique du chien derrière les pattes avant.

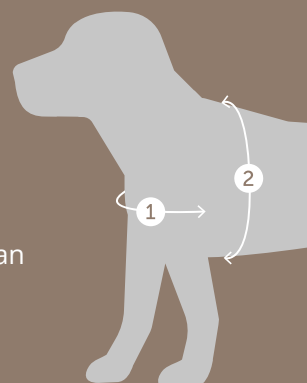

**PetSafe®**

### LES PLUS

- Harnais d'apprentissage
- Préconisé comme premier harnais pour le chiot
- Deux fermetures à clip pour faciliter l'ajustement
- Réfléchissant
- Doublure en néoprène pour plus de confort
- Laisse en nylon de 1,8 m inclus



**Série d'éducation PetSafe®**

Enseigner la marche en laisse sans tirer

# LICOL EASY WALK®



Le licol Easy Walk™ est une solution confortable et sans danger pour enseigner au chien la marche en laisse. Il est idéal pour les chiens de gros gabarit, difficiles à retenir. La boucle nasale se glisse facilement autour de sa tête et la sangle du cou exerce une pression sur la nuque et non sur la trachée. Quand le chien tire sur sa laisse, son museau est redirigé en douceur sur le côté, le forçant à se retrouver automatiquement dos à la route : le chien comprend rapidement que pour avancer, il ne faut pas tirer. Une fois cet enseignement inculqué, le chien ralentira naturellement son allure à chaque tension de la laisse, il est donc préconisé de ne pas utiliser de laisse enrouleur.

## PetSafe®

### LES PLUS

- Contrôle doux et immédiat
- Plus confortable qu'une muselière
- Pression sur la nuque et non sur la gorge du chien
- Manuel d'éducation inclus



Série d'éducation PetSafe®

Enseigner la marche en laisse sans tirer

## RÉFÉRENCES PRODUITS

**CY3597** EW-HC-S-BK-45  
LICOL EASY WALK® -  
**TAILLE S**



0 729849 132252

**CY3599** EW-HC-M-BK-45  
LICOL EASY WALK® -  
**TAILLE M**



0 729849 132276

**CY3600** EW-HC-L-BK-45  
LICOL EASY WALK® -  
**TAILLE L**



0 729849 132290

## INFORMATIONS TECHNIQUES

Taille	Ajustement muselière	Ajustement lanière	Poids
<b>S</b>	18 à 38 cm	18 à 23 cm	2 à 11 kg
<b>M</b>	23 à 48 cm	23 à 36 cm	11 à 27 kg
<b>L</b>	30 à 61 cm	15 à 46 cm	27 à 59 kg



# HARNAIS 3 IN 1™

POUR CHIEN



Le harnais 3 IN 1™ de PetSafe® est un harnais polyvalent, idéal pour un usage au quotidien. Il peut être utilisé comme un harnais standard pour la promenade grâce à son attache sur le dos, mais également comme un rappel antitraction grâce à sa boucle d'attache positionnée sur le sternum. Une large poignée sur le dos permet de glisser la ceinture de sécurité et ainsi protéger le chien en cas d'accident. Une sangle de retenue est également incluse pour offrir une seconde option de retenue dans le véhicule. Une doublure en néoprène apporte un maximum de confort et évite les irritations dues aux frottements répétés.

Attention, ce harnais n'est pas un harnais d'apprentissage à la marche, il est équipé d'une boucle antitraction qui permet de faire un rappel de l'apprentissage de la marche en laisse des harnais Easy Walk.

**PetSafe®**

## LES PLUS

- Triple emploi : harnais standard, antitraction et dispositif de retenue en voiture
- 5 points de réglage pour un ajustement personnalisé
- Trois boucles à ouverture rapide pour plus de facilité
- Réfléchissant
- Doublure en néoprène pour plus de confort



**Série d'éducation PetSafe®**

Enseigner la marche en laisse sans tirer

## RÉFÉRENCES PRODUITS

**CY1222 3IN1-XS-BLK-19**  
HARNAIS 3 IN 1™ - XS



0 729849 160552

**CY1223 3IN1-S-BLK-19**  
HARNAIS 3 IN 1™ - S



0 729849 160569

**CY1224 3IN1-M-BLK-19**  
HARNAIS 3 IN 1™ - M



0 729849 160576

**CY1225 3IN1-L-BLK-19**  
HARNAIS 3 IN 1™ - L



0 729849 160583

## INFORMATIONS TECHNIQUES

Taille	① Largeur de cou	② Tour de poitrail	Poids
<b>XS</b>	23 à 35 cm	33 à 48 cm	4.5 à 11 kg
<b>S</b>	35 à 46 cm	48 à 61 cm	11 à 20 kg
<b>M</b>	46 à 66 cm	61 à 86 cm	20 à 34 kg
<b>L</b>	61 à 96 cm	75 à 108 cm	34 à 59 kg

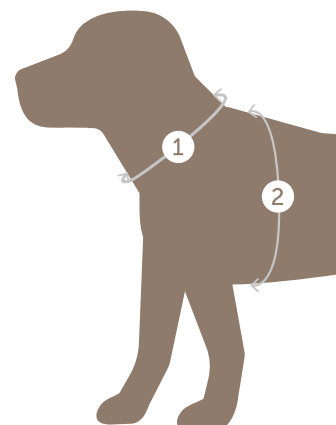

# LAISSE ANTI-TRACTION

## POUR HARNAIS 3 IN 1



Cette laisse à double extrémité est conçue pour être utilisée avec le harnais 3 IN 1™ de PetSafe®. Elle permet de mieux contrôler les déplacements du chien et réduire les tiraillements. Composée de nylon et bandes réfléchissantes, elle se convertit également en une laisse de 1.20 m.

**PetSafe®**

### LES PLUS

- Double extrémité
- Deux utilisations possibles



**Série d'éducation PetSafe®**

Enseigner la marche en laisse sans tirer

## RÉFÉRENCE PRODUIT

CY1323 AP-LD-3/4-19

LAISSE ANTI-TRACTION EASY WALK



0 729849 165007

## INFORMATIONS TECHNIQUES

### Deux utilisations possibles :

- Pour un meilleur contrôle, attachez la laisse sur le devant et l'arrière du harnais.
- Pour plus de liberté, attachez la laisse uniquement à l'arrière du harnais pour avoir une laisse de 1.20 m.

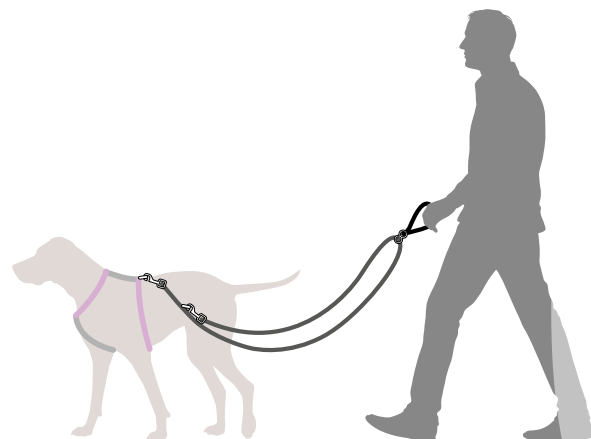
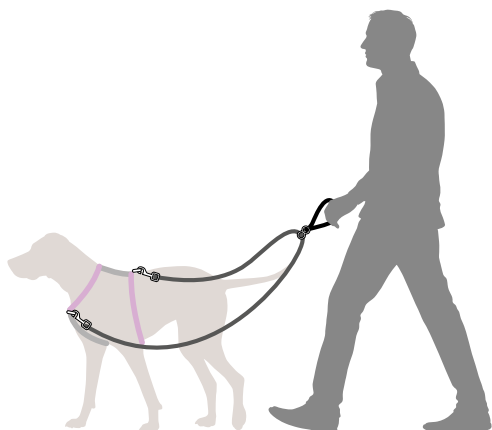



# FUGUE & TERRITOIRE



### 03. FUGUE & TERRITOIRE

## FUGUES À RÉPÉTITION : IDENTIFIER LES CAUSES

De la blessure superficielle suite à une écorchure sur le grillage à la blessure grave par collision avec un véhicule ; les risques liés à des fugues à répétition sont nombreux. Bien souvent la raison principale qui pousse un chien à fuguer de manière répétée est un *mal-être*. Le chien ressent le besoin de fuguer pour combler des besoins qui ne sont pas satisfaits au quotidien.

On peut identifier

### 3 RAISONS PRINCIPALES

1. Le *manque de relations sociales avec son maître* : un chien est un animal très sociable par nature et surtout très attaché à son maître. Le moindre changement dans la vie peut avoir un effet sur le comportement du chien
2. L'*activité physique* : un chien a besoin de courir et d'évacuer son trop plein d'énergie quotidiennement
3. L'*ennui* et le *manque d'occupation* lorsque le chien est seul au domicile



Découvrez les explications et les conseils du Dr Hindennach pour conseiller vos clients et leur proposer la solution la plus adaptée à leur problème



ÉPISODE 10

APPRENDRE À SON CHIEN  
À NE PAS S'ENFUIR

# CLÔTURE À FIL COLLIER À PILE



Ce système de clôture invisible permet de délimiter une zone sûre dans laquelle le chien peut évoluer librement et sans danger. Un fil souterrain, facile à installer, est relié à l'émetteur de clôture. Le collier-récepteur détecte le fil enterré et transmet un signal sonore préventif lorsque le chien s'approche de la limite de la zone sécurisée, puis une stimulation si le chien continue d'avancer. Le collier-récepteur propose 4 niveaux de stimulation plus un signal sonore seul. Le système peut couvrir une surface jusqu'à 1300 m<sup>2</sup> avec le kit fil et drapeaux inclus. Il est possible d'étendre cette surface jusqu'à 20 000 m<sup>2</sup> avec des kits de fil et drapeaux additionnels. Il est possible d'ajouter autant de chiens que souhaité par le biais de colliers-récepteurs supplémentaires. L'émetteur de clôture se branche sur secteur, le collier-récepteur fonctionne à l'aide de 2 piles 6V. Pour les chiens à partir de 3.6 kg.

**PetSafe**

## LES PLUS

- 4 niveaux de stimulation
- Option signal sonore seul
- 1300 m<sup>2</sup> de surface couverte
- Extension jusqu'à 20 000 m<sup>2</sup>
- Collier-récepteur étanche



Série d'éducation PetSafe®

Apprendre à son chien à ne pas s'enfuir

## RÉFÉRENCE PRODUIT

**CY0916 PIG19-16412**  
CLÔTURE À FIL COLLIER À PILE



0 729849 164123

## PRODUIT ASSOCIÉ & CONSOMMABLE

**CY1663 PIG19-10764**  
COLLIER SUPPLÉMENTAIRE



0 729849 107649



**CY1687 RFA-67D-11**  
PACK 2 PILES 6 V



0 729849 105423



## INFORMATIONS TECHNIQUES

Clôture anti-fugue  
avec fil

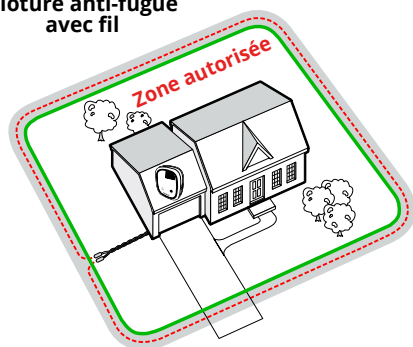

Zone de stimulation électrostatique  
Zone d'avertissement

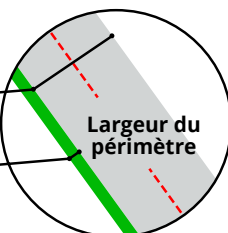

Le système comprend :

- Émetteur de clôture
- Collier récepteur réglable pour des tours de cou entre 15 cm et 66 cm
- Manuel d'utilisation et d'éducation
- 150 m de fil et 50 fanions
- Pile au lithium 6 V (CY1687) - Autonomie moyenne 1 à 3 mois

## ! PRÉCAUTIONS D'UTILISATION

Ne convient pas :

- aux chiens de moins de 6 mois
- aux chiens malades ou séniles,
- aux femelles en gestation ou allaitantes
- aux chiens agressifs

Ne pas laisser le collier plus de 12h sur l'animal

**Une phase d'apprentissage de 30 jours est obligatoire avant d'utiliser la clôture sans surveillance.**

# CLÔTURE À FIL COLLIER À PILE



Ce système de clôture invisible permet de délimiter une zone sûre dans laquelle le chien peut évoluer librement et sans danger. Un fil souterrain, facile à installer, est relié à l'émetteur de clôture. Le collier-récepteur détecte le fil enterré et transmet un signal sonore préventif lorsque le chien s'approche de la limite de la zone sécurisée, puis une stimulation si le chien continue d'avancer. Le collier-récepteur propose 4 niveaux de stimulation plus un signal sonore seul. Le système peut couvrir une surface jusqu'à 1300 m<sup>2</sup> avec le kit fil et drapeaux inclus. Il est possible d'étendre cette surface jusqu'à 40 000 m<sup>2</sup> avec des kits de fil et drapeaux additionnels. Il est possible d'ajouter autant de chiens que souhaité par le biais de colliers-récepteurs supplémentaires. L'émetteur de clôture se branche sur secteur, le collier-récepteur fonctionne à l'aide de 2 piles 6V. Pour les chiens à partir de 3.6 kg.

**PetSafe**

## LES PLUS

- 4 niveaux de stimulation
- Option signal sonore seul
- 1300 m<sup>2</sup> de surface couverte
- Extension jusqu'à 40 000 m<sup>2</sup>
- Collier-récepteur étanche



Série d'éducation PetSafe®

Apprendre à son chien à ne pas s'enfuir

## RÉFÉRENCE PRODUIT

**CY0978** PIG19-15394  
CLÔTURE À FIL COLLIER À PILE



0 729849 153943

## PRODUIT ASSOCIÉ & CONSOMMABLE

**CY1663** PIG19-10764  
COLLIER SUPPLÉMENTAIRE



0 729849 107649



**CY1687** RFA-67D-11  
PACK 2 PILES 6 V



0 729849 105423



## INFORMATIONS TECHNIQUES

Clôture anti-fugue  
avec fil

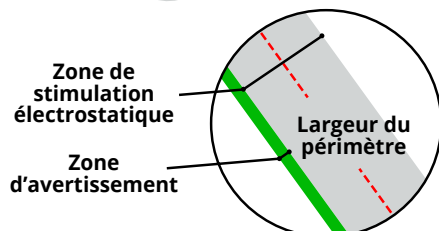
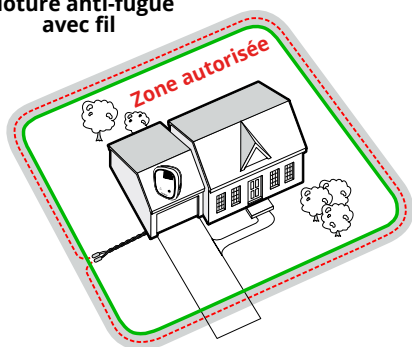

Le système comprend :

- Émetteur de clôture
- Collier récepteur réglable pour des tours de cou entre 15 cm et 66 cm
- Manuel d'utilisation et d'éducation
- 150 m de fil et 50 fanions
- Pile (CY1687) - Autonomie 1 à 3 mois

## ! PRÉCAUTIONS D'UTILISATION

Ne convient pas :

- aux chiens de moins de 6 mois
- aux chiens malades ou séniles,
- aux femelles en gestation ou allaitantes
- aux chiens agressifs

Ne pas laisser le collier plus de 12h sur l'animal

**Une phase d'apprentissage de 30 jours est obligatoire avant d'utiliser la clôture sans surveillance.**

# CLÔTURE À FIL CHIEN TÊTU

## COLLIER À PILE



Il est peut-être fugueur professionnel, mais cela ne doit pas empêcher de le garder en sécurité, à l'abri des dangers. Ce système de clôture avec fil et son collier-récepteur sont conçus pour aider à gérer les chiens à fort tempérament ou très influencés par leurs instincts naturels. Doté de 4 niveaux de stimulation, plus un mode signal sonore et vibration, le collier-récepteur émet d'office un bip préventif à l'approche du fil enterré. Le système peut couvrir une surface jusqu'à 1300 m<sup>2</sup> avec le kit fil et drapeaux inclus. Il est possible d'étendre cette surface jusqu'à 40 000 m<sup>2</sup> avec des kits de fil et drapeaux additionnels. Il est possible d'ajouter autant de chiens que souhaité par le biais de colliers-récepteurs supplémentaires. Ce système est efficace pour les chiens de toutes tailles et de plus de 3.6 kg.

# PetSafe

### LES PLUS

- Collier-récepteur étanche
- 4 niveaux de stimulation
- Mode sonore seul
- Mode de vibration seul
- 1300m<sup>2</sup> de surface couverte
- Extension jusqu'à 40 000m<sup>2</sup>



Série d'éducation PetSafe®

Apprendre à son chien à ne pas s'enfuir

### RÉFÉRENCE PRODUIT

**CY1662 PRF-3004XW-20**  
CLÔTURE À FIL CHIEN TÊTU COLLIER À PILE



0 729849 102705

### PRODUIT ASSOCIÉ & CONSOMMABLE

**CY1666 PIG19-10763**  
COLLIER SUPPLÉMENTAIRE



0 729849 107632



**CY1756 546641**  
PILE ALCALINE 9 V



4 008496 559862



### INFORMATIONS TECHNIQUES

Clôture anti-fugue avec fil

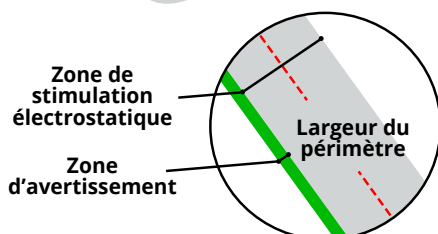
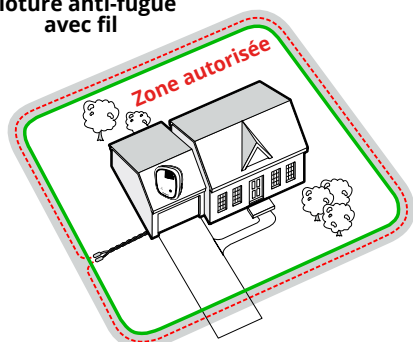

Le système comprend :

- Émetteur de clôture
- Collier-récepteur réglable pour des tours de cou entre 15 cm et 71cm
- Manuel d'utilisation et d'éducation
- 150 m de fil et 50 fanions
- Pile 9 V (CY1756) - Autonomie 1 à 3 mois



### PRÉCAUTIONS D'UTILISATION

Ne convient pas :

- aux chiens de moins de 6 mois
- aux chiens malades ou séniles,
- aux femelles en gestation ou allaitantes
- aux chiens agressifs

Ne pas laisser le collier plus de 12h sur l'animal

**Une phase d'apprentissage de 30 jours est obligatoire avant d'utiliser la clôture sans surveillance.**

# CLÔTURE À FIL PETITS CHIENS

## COLLIER À PILE



Cette clôture spécialement conçue pour s'adapter aux gabarits des petits chiens, dès 2.3 kg, propose un collier-récepteur plus petit et plus léger. Le collier-récepteur est étanche et peut donc être utilisé par tous les temps, de plus la sangle est réfléchissante pour aider à repérer le chien dans l'obscurité. Dôté de 4 niveaux de stimulation, et d'une option signal sonore seul, le collier-récepteur émet un bip préventif à l'approche du fil enterré. Le système peut couvrir une surface jusqu'à 1300 m<sup>2</sup> avec le kit fil et drapeaux inclus. Il est possible d'étendre cette surface jusqu'à 100 000 m<sup>2</sup> avec des kits de fil et drapeaux additionnels. Il est également possible d'ajouter autant de chiens que souhaité par le biais de colliers-récepteurs supplémentaires.

**PetSafe**

### LES PLUS

- 4 niveaux de stimulation
- Mode sonore seul
- Collier-récepteur petit et léger
- Sangle réfléchissante
- 1300m<sup>2</sup> de surface couverte
- Extension jusqu'à 100 000m<sup>2</sup>



Série d'éducation PetSafe®

Apprendre à son chien à ne pas s'enfuir

### RÉFÉRENCE PRODUIT

**CY2146 PIG20-11041**  
CLÔTURE À FIL PETITS CHIENS COLLIER À PILE



0 729849 110410

### PRODUIT ASSOCIÉ & CONSOMMABLE

**CY2147 PIG19-11042**  
COLLIER SUPPLÉMENTAIRE



0 729849 110427



**CY1752 RFA-188**  
MODULE PILE PETS SAFE 3 V



0 729849 108004



### INFORMATIONS TECHNIQUES

Clôture anti-fugue avec fil

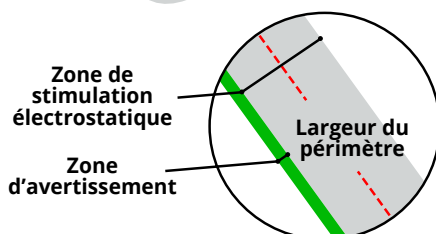
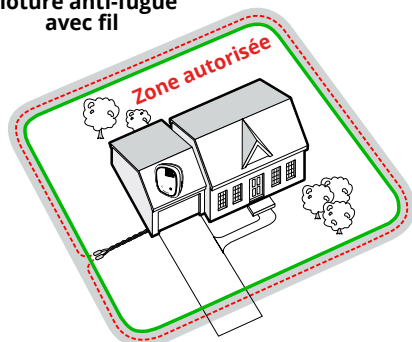

Le système comprend :

- Émetteur de clôture
- Collier-récepteur pour des tours de cou entre 15 cm et 40 cm
- Manuel d'utilisation et d'éducation
- 150 m de fil et 50 fanions
- Pile pour le collier-récepteur (CY1752) - Autonomie 1 mois

### ! PRÉCAUTIONS D'UTILISATION

Ne convient pas :

- aux chiens de moins de 6 mois
- aux chiens malades ou séniles,
- aux femelles en gestation ou allaitantes
- aux chiens agressifs

Ne pas laisser le collier plus de 12h sur l'animal

Une phase d'apprentissage de 30 jours est obligatoire avant d'utiliser la clôture sans surveillance.



# CLÔTURE À FIL

## COLLIER RECHARGEABLE



Cette clôture à fil est équipée d'une batterie de secours garantissant la sécurité de l'animal en cas de coupure de courant. Le collier-récepteur est étanche afin de pouvoir être utilisé par tous les temps. Dôté de 4 niveaux de stimulation et d'un mode signal sonore seul, le collier émet un bip sonore préventif à l'approche du fil enterré. Équipé d'une batterie, le collier se recharge rapidement en 2 à 3 heures pour une autonomie d'1 à 3 mois en fonction de la fréquence d'utilisation. Le collier-émetteur est petit et léger, idéal pour les petits chiens. Le système peut couvrir une surface jusqu'à 1300 m<sup>2</sup> avec le kit fil et drapeaux inclus. Il est possible d'étendre cette surface jusqu'à 100 000 m<sup>2</sup> avec des kits de fil et drapeaux additionnels. Il est possible d'ajouter autant de chiens que souhaité par le biais de colliers-récepteurs supplémentaires. Pour les chiens à partir de 2.3 kg.

### RÉFÉRENCE PRODUIT

CY0917 PIG19-16413  
CLÔTURE À FIL COLLIER RECHARGEABLE



0 729849 164130

### PRODUIT ASSOCIÉ

CY0918 PIG19-16414  
COLLIER SUPPLÉMENTAIRE



0 729849 164147



### INFORMATIONS TECHNIQUES

Clôture anti-fugue  
avec fil

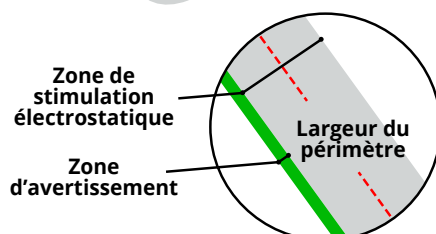
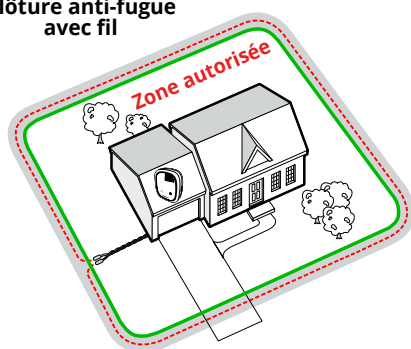

Le système comprend :

- Émetteur de clôture
- Collier-récepteur pour des tours de cou entre 15 cm et 66 cm
- Chargeur du collier-récepteur - Autonomie de 1 à 3 mois pour une charge entre 2 à 3h
- Manuel d'utilisation
- 150 m de fil et 50 fanions



### PRÉCAUTIONS D'UTILISATION

Ne convient pas :

- aux chiens de moins de 6 mois
- aux chiens malades ou séniles,
- aux femelles en gestation ou allaitantes
- aux chiens agressifs

Ne pas laisser le collier plus de 12h sur l'animal

Une phase d'apprentissage de 30 jours est obligatoire avant d'utiliser la clôture sans surveillance.

# PetSafe

### LES PLUS

- Batterie de secours en cas de coupure de courant
- 4 niveaux de stimulation
- Mode sonore seul
- 1300 m<sup>2</sup> de surface couverte
- Extension jusqu'à 100 000m<sup>2</sup>



Série d'éducation PetSafe®

Apprendre à son chien à ne pas s'enfuir

# CLÔTURE SANS FIL

## COLLIER À FIL



Les systèmes antifugue portatifs sont rapides et faciles à installer car ils ne nécessitent pas la mise en place de fils enterrés. L'émetteur se branche simplement sur une prise murale et communique avec le collier-récepteur par ondes radio. Le collier-récepteur est étanche afin de pouvoir être utilisé par tous les temps. Doté de 5 niveaux de stimulation et d'un mode signal sonore seul, le collier émet un bip sonore préventif à l'approche de la limite autorisée. Le système peut ainsi sécuriser une zone circulaire jusqu'à 2 000 m<sup>2</sup>, dont le rayon peut être réglé de 1,5 à 27,5 m. L'ajout d'émetteurs supplémentaires permet d'étendre la zone sécurisée. Il est possible d'ajouter autant de chiens que souhaité par le biais de colliers-récepteurs supplémentaires. Pour les chiens à partir de 3.6 kg.

**PetSafe**

### LES PLUS

- Système portable facile et rapide à installer
- 5 niveaux de stimulation
- Mode sonore seul
- 2000m<sup>2</sup> de surface couverte
- Périmètre réglable dans un rayon de 1,5 à 27,5m



Série d'éducation PetSafe®

Apprendre à son chien à ne pas s'enfuir

### RÉFÉRENCE PRODUIT

**CY1664 PIF300-21**  
CLÔTURE SANS FIL COLLIER À PILE



0 729849 106413

### PRODUIT ASSOCIÉ & CONSOMMABLE

**CY1665 PWF19-10762**  
COLLIER SUPPLÉMENTAIRE



0 729849 107625



**CY1687 RFA-67D-11**  
PACK 2 PILES 6 V



0 729849 105423



### INFORMATIONS TECHNIQUES

Clôture anti-fugue sans fil

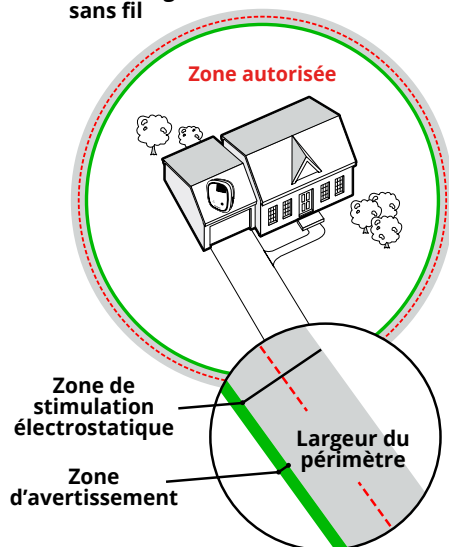

Le système comprend :

- Émetteur de clôture
- Collier-récepteur pour des tours de cou entre 15 cm et 71 cm
- Manuel d'utilisation et d'éducation
- Pile (CY1687) - Autonomie moyenne 2 à 3 mois
- 50 fanions



### PRÉCAUTIONS D'UTILISATION

Ne convient pas :

- aux chiens de moins de 6 mois
- aux chiens malades ou séniles,
- aux femelles en gestation ou allaitantes
- aux chiens agressifs

Ne pas laisser le collier plus de 12h sur l'animal

**Une phase d'apprentissage de 30 jours est obligatoire avant d'utiliser la clôture sans surveillance.**

# CLÔTURE SANS FIL STAY & PLAY COLLIER RECHARGEABLE



Les systèmes antifugue portatifs sont rapides et faciles à installer car ils ne nécessitent pas la mise en place de fils enterrés. L'émetteur se branche simplement sur une prise murale et communique avec le collier-récepteur par ondes radio. Le collier-récepteur est étanche afin de pouvoir être utilisé par tous les temps et se recharge en 2 à 3 heures pour une autonomie moyenne de 3 semaines. Doté de 5 niveaux de stimulation et d'un mode signal sonore seul, le collier émet un bip sonore préventif à l'approche de la limite autorisée. Le système peut ainsi sécuriser une zone circulaire jusqu'à 3 000 m<sup>2</sup>, dont le rayon peut être réglé de 6,5 à 32 m. L'ajout d'émetteurs supplémentaires permet d'étendre la zone sécurisée. Il est possible d'ajouter autant de chiens que souhaité par le biais de colliers-récepteurs supplémentaires. Pour les chiens à partir de 2.3 kg.

## RÉFÉRENCE PRODUIT

**CY3327 PIF45-13479**  
CLÔTURE SANS FIL STAY & PLAY  
COLLIER RECHARGEABLE



0 729849 134799

## PRODUITS ASSOCIÉS

**CY3328 PIF19-14011**  
COLLIER SUPPLÉMENTAIRE PETIT  
CHIEN - TOUR DE COU 15 À 58 CM



0 729849 140110



**CY3596 PIF19-14186**  
COLLIER SUPPLÉMENTAIRE POUR CHIEN  
FUGUEUR - TOUR DE COU 15 À 71 CM



0 729849 141865



## INFORMATIONS TECHNIQUES

Clôture anti-fugue  
sans fil

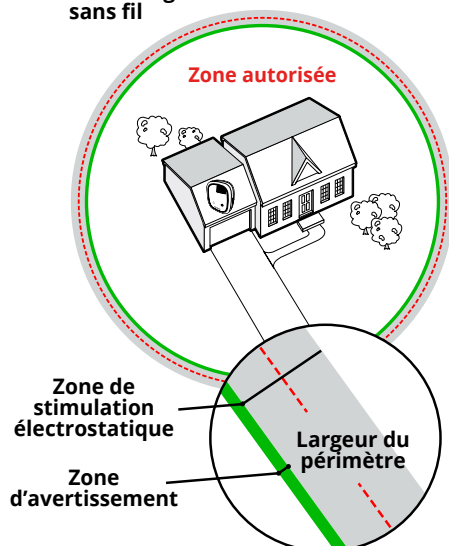

Le système comprend :

- Émetteur de clôture
- Collier-récepteur réglable pour une taille de cou entre 15 cm et 58 cm
- Chargeur - Autonomie moyenne de 3 semaines pour une charge de 2 à 3h
- 50 fanions d'éducation
- Clé multifonctions
- Contacteurs courts et longs pour les animaux au poil long ou épais
- Clé de contacteur
- Manuel d'utilisation et d'éducation



### PRÉCAUTIONS D'UTILISATION

Ne convient pas :

- aux chiens de moins de 6 mois
- aux chiens malades ou séniles,
- aux femelles en gestation ou allaitantes
- aux chiens agressifs

Ne pas laisser le collier plus de 12h sur l'animal

**Une phase d'apprentissage de 30 jours est obligatoire avant d'utiliser la clôture sans surveillance.**

**PetSafe**

## LES PLUS

- Système portable et rapide à installer
- 5 niveaux de stimulation
- Mode sonore seul
- 3000m<sup>2</sup> de surface couverte
- Périmètre réglable dans un rayon de 6,5 à 32 m



Série d'éducation PetSafe®

Apprendre à son chien à ne pas s'enfuir

# CLÔTURE SANS FIL STAY & PLAY CHIEN TÊTU COLLIER RECHARGEABLE



Il est peut-être fugueur professionnel, mais cela ne doit pas empêcher de le garder en sécurité, à l'abri des dangers. Ce système de clôture avec fil est conçu pour aider à gérer les chiens à fort tempérament ou très influencés par leurs instincts naturels. Facile et rapide à installer, l'émetteur se branche simplement sur une prise murale et communique avec le collier-récepteur par ondes radio. Le collier-récepteur est étanche afin de pouvoir être utilisé par tous les temps et se recharge en 2 à 3 heures pour une autonomie moyenne de 3 semaines. Doté de 5 niveaux de stimulation et d'un mode signal sonore seul, le collier émet un bip sonore préventif à l'approche de la limite autorisée. Le système peut ainsi sécuriser une zone circulaire jusqu'à 3 000 m<sup>2</sup>, dont le rayon peut être réglé de 6,5 à 32 m. L'ajout d'émetteurs supplémentaires permet d'étendre la zone sécurisée. Il est possible d'ajouter autant de chiens que souhaité par le biais de colliers-récepteurs supplémentaires. Pour les chiens à partir de 2.3 kg.

**PetSafe**

## LES PLUS

- Système portable et rapide à installer
- 5 niveaux de stimulation
- Mode sonore seul
- 3000m<sup>2</sup> de surface couverte
- Périmètre réglable dans un rayon de 6,5 à 32 m



Série d'éducation PetSafe®  
Apprendre à son chien à ne pas s'enfuir

## RÉFÉRENCE PRODUIT

**CY0610 PIF19-17106**  
CLÔTURE SANS FIL STAY & PLAY  
CHIEN TÊTU COLLIER RECHARGEABLE



0 729849 171060

## PRODUIT ASSOCIÉ

**CY3596 PIF19-14186**  
COLLIER SUPPLÉMENTAIRE POUR CHIEN  
FUGUEUR - TOUR DE COU 15 À 71 CM



0 729849 141865



## INFORMATIONS TECHNIQUES

Clôture anti-fugue  
sans fil

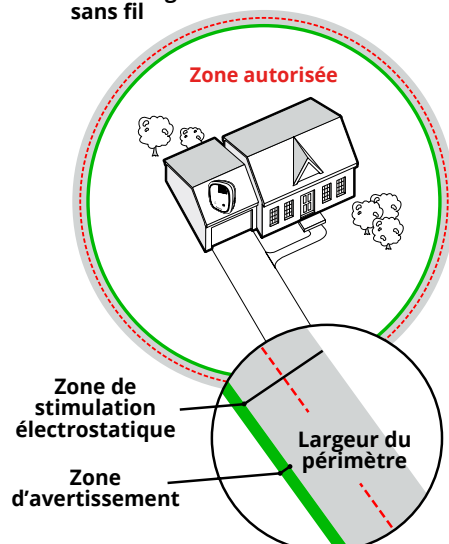

Le système comprend :

- Émetteur de clôture
- Collier-récepteur réglable pour des tours de cou entre 15 et 71 cm
- Chargeur du collier-récepteur - Autonomie moyenne de 3 semaines pour une charge entre 2 et 3h
- 50 fanions
- Contacteurs courts et longs
- Manuel d'utilisation et d'utilisation



## PRÉCAUTIONS D'UTILISATION

Ne convient pas :

- aux chiens de moins de 6 mois
- aux chiens malades ou séniles,
- aux femelles en gestation ou allaitantes
- aux chiens agressifs

Ne pas laisser le collier plus de 12h sur l'animal

**Une phase d'apprentissage de 30 jours est obligatoire avant d'utiliser la clôture sans surveillance.**

# CLÔTURE À FIL CHAT

## COLLIER À PILE



Spécialement étudié pour la morphologie et le comportement félin, le collier-récepteur de cette clôture est petit, léger et contient une section de sécurité élastique pour éviter au chat de s'accrocher aux grillages ou branchages. Le collier-récepteur est étanche et peut donc être utilisé par tous les temps. Doté de 4 niveaux de stimulation, et d'une option signal sonore seul, le collier-récepteur émet un bip préventif à l'approche du fil enterré. Le système peut couvrir une surface jusqu'à 1300 m<sup>2</sup> avec le kit fil et drapeaux inclus. Il est possible d'étendre cette surface jusqu'à 100 000 m<sup>2</sup> avec des kits de fil et drapeaux additionnels. Il est également possible d'ajouter autant de chats que souhaité par le biais de colliers-récepteurs supplémentaires. Pour chat à partir de 2.7 kg. Le collier supplémentaire CY1668 est compatible avec tous les systèmes à fil PetSafe®

**PetSafe®**

### LES PLUS

- Collier avec section de sécurité élastique
- 4 niveaux de stimulation
- Mode sonore seul
- 1300m<sup>2</sup> de surface couverte
- Extension jusqu'à 100 000m<sup>2</sup>



Série d'éducation PetSafe®

Apprendre à son chien à ne pas s'enfuir

### RÉFÉRENCE PRODUIT

**CY1667 PCF-1000-20**  
CLÔTURE À FIL CHAT COLLIER RECHARGEABLE



0 729849 106703

### PRODUIT ASSOCIÉ & CONSOMMABLE

**CY1668 PCF-275-19**  
COLLIER SUPPLÉMENTAIRE



0 729849 107052



**CY1752 RFA-188**  
MODULE PILE PETS SAFE 3 V



0 729849 108004



### INFORMATIONS TECHNIQUES

Clôture anti-fugue avec fil

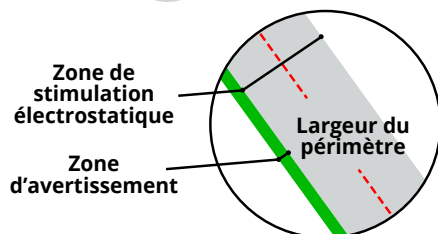
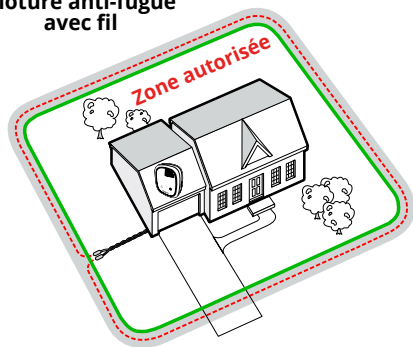

Le système comprend :

- Émetteur de clôture
- Collier-récepteur réglable pour des tours de cou entre 15 et 29 cm
- Un manuel d'utilisation et d'éducation
- Pile (CY1752) - Autonomie moyenne 1 mois
- 150 m de fil et 50 fanions

### ! PRÉCAUTIONS D'UTILISATION

Ne convient pas :

- aux chats de moins de 6 mois
- aux chats malades ou séniles,
- aux femelles en gestation ou allaitantes
- aux chats agressifs

Ne pas laisser le collier plus de 12h sur l'animal

**Une phase d'apprentissage de 30 jours est obligatoire avant d'utiliser la clôture sans surveillance.**

# KIT D'EXTENSION POUR CLÔTURES ANTIFUGUE

**PetSafe®**

## LES PLUS

- Compatible avec tous les systèmes antifugue PetSafe®
- Compatible avec les systèmes Innotek®

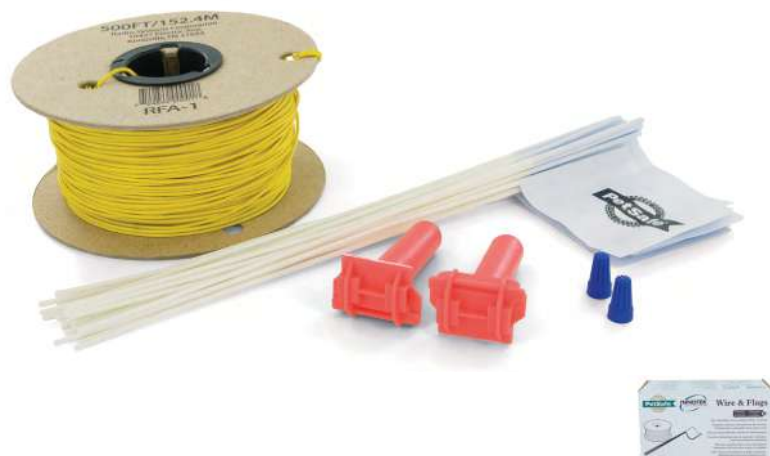

Le kit d'extension est composé d'une bobine de fil de 150 m et de 50 fanions d'apprentissage, permettant d'augmenter le périmètre de base des systèmes antifugue à fil. Attention, chaque système antifugue a une capacité propre d'extension. Se référer au manuel d'utilisation du système pour connaître la superficie maximum possible.



**Série d'éducation PetSafe®**

Apprendre à son chien à ne pas s'enfuir

## RÉFÉRENCE PRODUIT

**CY1669 PRFA-500**  
KIT D'EXTENSION POUR CLÔTURES ANTIFUGUE



0 729849 100343

## INFORMATIONS TECHNIQUES

Le système comprend : 150 m de fil et 50 fanions

Hectares	Ares	M <sup>2</sup>	Longueur de fil nécessaire en mètre	Nombre de kits nécessaires*
0,1	10	1 000	126	1
0,13	13	1 300	146	1
0,2	20	2 000	179	2
0,4	40	4 000	254	2
0,8	80	8 000	359	3
1	100	10 000	400	3
2	200	20 000	566	4
4	400	40 000	800	6
10	1 000	100 000	1 265	9

\* Estimation réalisée sur un terrain de configuration à 4 angles.  
Le nombre de kits est variable selon la configuration du terrain

CynnotEK®

# SPRAY RÉPULSIF AUTOMATIQUE SSSCAT



Le spray répulsif SSSCAT™ permet d'interdire et de sécuriser des zones dangereuses pour l'animal telles que les comptoirs de cuisine, les poubelles ou les plantes toxiques. Le spray est équipé d'un capteur infrarouge passif qui détecte la chaleur corporelle de l'animal jusqu'à 90 cm de distance. Au passage du chien ou du chat, le spray émet une pulvérisation rapide et inodore pour le dissuader d'approcher. Le répulsif propose deux modes : courte et longue portée, pour mieux gérer la distance de détection. Doté d'un nouveau design élégant et robuste, le spray contient jusqu'à 120 pulvérisations par recharge, sans danger pour l'animal et ne laissant aucune trace sur les meubles.

**PetSafe**

## LES PLUS

- Nouveau design robuste et élégant
- Jusqu'à 120 pulvérisations par recharge
- Modes courte et longue portée
- Interrupteur marche/arrêt pour prolonger l'autonomie de la batterie
- Indicateur de batterie faible



## RÉFÉRENCE PRODUIT

**CY0277 PPD10-17619**  
SPRAY RÉPULSIF AUTOMATIQUE SSSCAT



0 729849 176195

## CONSOMMABLES

**CY0290 PPD10-17621**  
RECHARGE SPRAY SSSCAT



0 729849 176218



**CY0273 546588**  
PILE ALCALINE AAA VARTA  
LONGLIFE POWER X4



4 008496 559749

## INFORMATIONS TECHNIQUES

- Le système fonctionne avec 4 piles AAA (non incluses)
- Pour une utilisation en intérieur uniquement, température comprise entre 15 et 27°
- Ne pas placer à proximité d'une source de chaleur.



## ÉCOLOGIQUE

- Utilise du gaz HFO-1234ze
- Potentiel d'appauvrissement de la couche d'ozone = 0
- Potentiel de réchauffement climatique <1

# MINI BARRIÈRE POUR ANIMAUX DOMESTIQUES



Ce dispositif permet d'interdire et de sécuriser certaines zones du domicile. L'émetteur disposé à proximité de la zone restreinte (pied de canapé, escalier, palier de porte, comptoir de cuisine...) émet un signal radio sur un périmètre barrière réglable de 13 à 76 cm. Le collier-récepteur émet un bip sonore préventif à l'approche de la limite autorisée, suivi d'une stimulation si l'animal continue à s'approcher. Il est possible de poser autant d'émetteurs que nécessaire dans le domicile et d'ajouter un nombre illimité d'animaux, à condition que chacun soit équipé d'un collier-récepteur. Chaque émetteur permet de programmer 3 modes afin d'interdire ou d'autoriser l'accès en fonction du porteur du collier-récepteur. Il est ainsi facile de créer des zones d'accès restreintes autour des différentes gamelles par exemple. Pour chat et chien de plus de 2.3 kg.

**PetSafe**

## LES PLUS

- Facile à installer, éducation simple
- Peut s'étendre pour couvrir plusieurs zones à interdire
- S'adapte facilement aux petits espaces

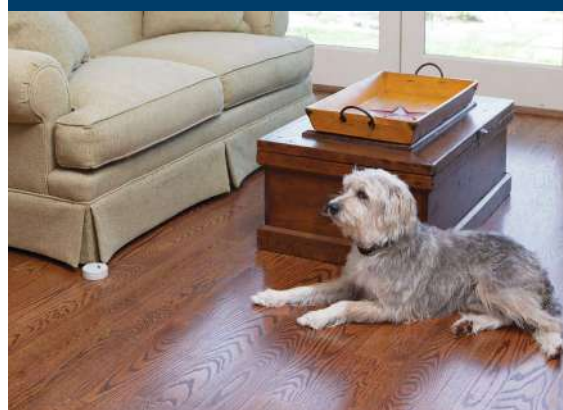

## RÉFÉRENCE PRODUIT

**CY1092 PWF19-15854**  
MINI BARRIÈRE POUR ANIMAUX DOMESTIQUES



0 729849 158542

## PRODUITS ASSOCIÉS & CONSOMMABLES

**CY1093 PWF00-13664**  
COLLIER SUPPLÉMENTAIRE



0 729849 136649



**CY1094 PWF00-14040**  
BARRIÈRE SUPPLÉMENTAIRE



0 729849 140400



**CY0412 546726**  
PILE LITHIUM CR2032 VARTA x2



4 008496 746460



## INFORMATIONS TECHNIQUES

Le système comprend :

- Émetteur de barrière (nécessite 3 piles AAA, non incluses)
- Collier-récepteur réglable pour chien (pour un tour de cou allant de 15 à 71 cm)
- 2 piles au lithium
- Sangle pour collier pour chat (pour un tour de cou allant de 15 à 30 cm)
- Clé multifonctions
- Manuel d'utilisation et de dressage
- Autonomie : Émetteur - autonomie moyenne 5 mois / Collier-récepteur - autonomie moyenne 1 à 3 mois



# PRODUITS ASSOCIÉS & CONSOMMABLES

## COLLIERS



**COLLIER SUPPL.**  
**CY1663** PIG19-10764



0 729849 107649



**COLLIER SUPPL.**  
**CY1666** PIG19-10763



0 729849 107632



**COLLIER SUPPL.**  
**CY1668** PCF-275-19



0 729849 107052



**COLLIER SUPPL.**  
**CY2147** PIG19-11042



0 729849 110427



**COLLIER SUPPL.**  
**CY0918** PIG19-16414



0 729849 164147



**COLLIER SUPPL.**  
**CY1665** PWF19-10762



0 729849 107625



**COLLIER SUPPL. POUR PETIT CHIEN**  
**CY3328** PIF19-14011



0 729849 140110



**COLLIER SUPPL. POUR CHIEN FUGUEUR**  
**CY3596** PIF19-14186



0 729849 141865



**COLLIER SUPPL. MINI BARRIER**  
**CY1093** PWF00-13664



0 729849 136649

## PILES



**PACK ALCALINE 9 V**  
**CY1756** 546641



4 008496 559862



**MODULE PILE PETSAFE 3 V**  
**CY1752** RFA-188



0 729849 108004



**PILE ALCALINE AAA VARTA  
LONGLIFE POWER X4**  
**CY0273** 546588



4 008496 559749



**PACK 2 PILES 6 V**  
**CY1687** RFA-67D-11



0 729849 105423



**PILES LITHIUM CR2032 VARTA X2**  
**CY0412** 546726



4 008496 746460

## SPRAY



**RECHARGE SPRAY SSSCAT**  
**CY0290** PPD10-17621



0 729849 176218

# TABLEAU RÉCAPITULATIF

Code CY	Réf. fabricant	Couverture maximale	Niveaux de stimulation	Signal sonore	Indicateur niveau de pile	Indicateur rupture de câble	Poids de l'animal	Taille du collier	Réf. colliers supplémentaires compatibles
 <b>CY0916</b>	PIG19-16412	20 000m <sup>2</sup> : 566 m de fil 4 bobines	4	son seul, son avant stimulation	✓	X	> 3,6 kg	15 - 66 cm	Collier : CY1663 PIG19-10764 Pile : CY1687 2 piles
 <b>CY0978</b>	PIG19-15394	40 000m <sup>2</sup> : 800 m de fil 6 bobines	4	son seul, son avant stimulation	✓	✓	> 3,6 kg	15 - 66 cm	Collier : CY1663 PIG19-10764 Pile : CY1687 2 piles
 <b>CY1662</b>	PRF3004XW-20	40 000m <sup>2</sup> : 800 m de fil 6 bobines	4	son et vibration seuls, son et vibration avant stimulation	✓	✓	> 3,6 kg	15 - 71 cm	Collier : CY1666 PIG19-10763 Pile : CY1756 1 pile
 <b>CY2146</b>	PIG20-11041	100 000m <sup>2</sup> : 1 265 m de fil 9 bobines	4	son seul, son avant stimulation	✓	✓	2,3 à 18 kg	15 - 40 cm	Collier : CY2147 PIG19-11042 Pile : CY1752 1 pile
 <b>CY0917</b>	PIG19-16413	100 000m <sup>2</sup> : 1 265 m de fil 9 bobines	4	son seul, son avant stimulation	✓	X	> 2,3 kg	15 - 66 cm	Collier : CY0918 PIG19-16414 Batterie rechargeable
 <b>CY1664</b>	PIF300-21	rayon de 27,5 m : 2 000m <sup>2</sup>	5	son seul, son avant stimulation	✓	sans fil	> 3,6 kg	15 - 71 cm	Collier : CY1665 PWF19-10762 Pile : CY1687 2 piles 6 V
 <b>CY3327</b>	PIF19-14011	rayon de 32 m : 3 000m <sup>2</sup>	5	son seul, son avant stimulation	✓	sans fil	> 2,3 kg	15 - 58 cm	Collier : CY3328 PIF19-14011 ou Collier : CY3596 PIF19-14186 Bat. rechargeable
 <b>CY0610</b>	PIF19-17106	rayon de 32 m : 3 000m <sup>2</sup>	5	son seul, son avant stimulation	✓	sans fil	> 2,3 kg	15 - 71 cm	Collier : CY3596 PIF19-14186 Batterie rechargeable
 <b>CY1667</b>	PCF1000-20	100 000m <sup>2</sup> : 1265 m de fil 9 bobines	4	son seul, son avant stimulation	✓	✓	> 2,7 kg	15 - 29 cm	Collier : CY1668 PCF275-19 Pile : CY1752 Piles PetSafe 3 V



## **EXCLUSIVITÉ PETSAFE TECHNOLOGIE PERFECT BARK :**

Les colliers antiabolement PetSafe sont dotés de la technologie et des caractéristiques les plus avancées du marché. Grâce à la technologie de double détection Perfect Bark, seuls les aboiements du chien activent le collier : le collier doit capter le son de l'aboiement ET les vibrations des cordes vocales.

# **GESTION DE L'ABOIEMENT**



#### 04. GESTION DE L'ABOIEMENT

## COMPRENDRE L'ABOIEMENT ET IDENTIFIER L'ABOIEMENT INTEMPESTIF

Le chien est un animal social qui a besoin de s'exprimer.  
Un chien aboie pour **communiquer** :

- Nous saluer ou saluer ses congénères
- Exprimer un besoin : faim, ennui, faire ses besoins...
- Attirer l'attention, notamment s'il veut jouer
- Signaler un danger ou pour avertir
- Menacer et protéger son territoire, son maître ou un autre individu.



L'aboiement devient intempestif et déraisonné lorsque le chien identifie le moindre bruit, le moindre mouvement comme un danger et aboie en permanence **sans savoir s'arrêter**.

## L'ABOIEMENT : UN TRAVAIL D'ÉDUCATION

L'apprentissage de l'aboiement commence par le biais de la mère et doit être poursuivi à l'arrivée du chiot dans son nouveau domicile.

C'est un travail d'éducation **indispensable** pour que le chien apprenne à aboyer de manière raisonnée, tout comme on apprend à un enfant à ne pas crier à tue-tête lorsqu'il s'exprime.



Découvrez les explications et les conseils du Dr Hindennach pour conseiller vos clients et leur proposer la solution la plus adaptée à leur problème

**ÉPISODE 4**

**COMMENT EMPÊCHER  
SON CHIEN D'ABOYER**

# SYSTÈME ANTIABOIEMENT À ULTRASONS INTÉRIEUR



Lorsqu'un chien qui aboie se trouve dans la zone couverte par le système de contrôle des aboiements pour l'intérieur PetSafe®, un microphone interne capte le son. L'appareil émet alors automatiquement des ultrasons audibles pour les chiens, mais inaudibles pour la plupart des humains. Surpris par ce son aigu, l'attention du chien est détournée et il cesse d'aboyer. Au fil du temps, le chien fera l'association entre ses aboiements et ce son désagréable. Lorsque le chien arrête d'aboyer, l'émission des ultrasons cesse également. L'appareil est efficace jusqu'à 8 mètres.

## RÉFÉRENCES PRODUITS

**CY1091 PBC19-14780**  
SYSTÈME ANTIABOIEMENT  
À ULTRASONS INTÉRIEUR



0 729849 147805

**CY1035 PBC19-14778**  
SYSTÈME ANTIABOIEMENT  
À ULTRASONS INTÉRIEUR  
**LOT DE 2**



0 729849 147782



## CONSOMMABLE

**CY0412 546726**  
PILE LITHIUM CR2032 VARTA x2



4 008496 746460



## INFORMATIONS TECHNIQUES

Le système comprend :

- Appareil de contrôle des aboiements pour l'intérieur
- Bandes de fixation à crochets et boucles autocollantes
- 2 piles CR2032
- Manuel d'utilisation

The PetSafe logo, featuring the brand name in blue and a house icon in yellow.

### LES PLUS

- Dissuade automatiquement les aboiements excessifs
- Sans collier
- Détecte les aboiements à une distance maximale de 8 mètres
- Voyant de batterie faible
- Autoportant mais peut être placé sur un cadre de porte, un châssis de fenêtre



Série d'éducation PetSafe®

Comment empêcher votre chien d'aboyer

# SYSTÈME ANTIABOIEMENT À ULTRASONS EXTÉRIEUR



Lorsqu'un chien qui aboie se trouve dans la zone couverte par le système de contrôle des aboiements pour l'extérieur, un microphone interne détecte le son produit et l'unité est activée. Le système de contrôle des aboiements pour l'extérieur PetSafe® émet des ultrasons. Seuls les chiens peuvent entendre les ultrasons. Surpris par ce son aigu, le chien associera l'aboiement à ce bruit désagréable et cessera d'aboyer.

## LES PLUS

- Compact et discret
- 3 modes + 1 mode test
- Durabilité et résistance aux intempéries



Série d'éducation PetSafe®

Comment empêcher votre chien d'aboyer

## RÉFÉRENCE PRODUIT

**CY1894** PBC19-11794  
SYSTÈME ANTIABOIEMENT À ULTRASONS EXTÉRIEUR



0 729849 117945

## CONSOMMABLE

**CY1756** 546643  
PACK ALCALINE 9 V



4 008496 559862



## INFORMATIONS TECHNIQUES

Le système comprend :

- Système de contrôle des aboiements pour l'extérieur PetSafe®
- Manuel d'utilisation

Attention pile 9 V non incluse (CY1756)

# COLLIER ANTIABOIEMENT À ULTRASONS À PILE



Le contrôle des aboiements à ultrasons PetSafe® dissuade efficacement un chien d'aboyer lorsque ce dernier porte le collier. Lorsque le microphone détecte l'aboiement du chien, l'appareil émet un ultrason, inaudible pour la plupart des humains mais que les chiens peuvent entendre. Surpris par ce signal aigu, l'attention du chien est détournée et il cesse d'aboyer, associant le fait d'aboyer à ce bruit désagréable. Le collier en nylon est ajustable pour un tour de cou allant jusqu'à 71 cm. Le boîtier est imperméable et fonctionne avec 2 piles au lithium 3 volts d'une autonomie moyenne de 1 à 3 mois. L'interrupteur marche/arrêt permet d'allonger la durée de vie de la batterie. Le collier est imperméable et peut être utilisé en intérieur ou extérieur. Système pour les chiens de plus de 3.6 kg.

The PetSafe logo, featuring the brand name in blue on a yellow background with a house icon.

## LES PLUS

- Imperméable
- Indicateur de batterie faible
- Interrupteur marche/arrêt



Série d'éducation PetSafe®

Comment empêcher votre chien d'aboyer

## RÉFÉRENCE PRODUIT

**CY3326** PBC45-14035  
COLLIER ANTIABOIEMENT À ULTRASONS À PILE



## CONSOMMABLE

**CY0412** 546726  
PILE LITHIUM CR2032 VARTA x2



## INFORMATIONS TECHNIQUES

Le système comprend :

- Dispositif de contrôle des aboiements
- Collier en nylon ajustable pour un tour de cou jusqu'à 71cm
- 2 piles CR2032
- Manuel d'utilisation



## PRÉCAUTIONS D'UTILISATION

Ne convient pas :

- aux chiens de moins de 6 mois
- aux chiens malades ou séniles,
- aux femelles en gestation ou allaitantes
- aux chiens agressifs

Ne pas laisser le collier plus de 12h sur l'animal

# COLLIER ANTIABOIEMENT SONORE RECHARGEABLE



Le collier antiaboïement sonore de PetSafe® est un outil efficace pour apprendre au chien à maîtriser son aboïement. Lorsque le chien aboie, le collier antiaboïement émet un son brusque, imitant le bruit d'un aérosol, qui capte l'attention du chien et permet d'interrompre efficacement les aboïements excessifs. Le collier s'adapte au comportement de chaque chien grâce à 10 niveaux de stimulation sonore. Les stimulations par signal sonore sont brèves au début, et se prolongent progressivement de 1.5 à 4 secondes, jusqu'à ce que le collier détecte que le chien a cessé d'aboyer. Ce collier utilise un capteur de vibration et un capteur sonore (système à double détection breveté) afin de distinguer les aboïements du chien, des autres types de bruits environnants. Pour garantir la sécurité du chien, un système de sécurité arrête la stimulation sonore si le chien aboie plus de 15 fois en 80 secondes. Le collier est imperméable et peut être utilisé en intérieur et extérieur. Convient aux chiens de plus de 3.6 kg.

## RÉFÉRENCE PRODUIT

**CY0570 PBC19-17283**  
COLLIER ANTIABOIEMENT SONORE RECHARGEABLE



## INFORMATIONS TECHNIQUES

Le système comprend :

- Dispositif de contrôle des aboïements
- Collier en nylon réglable pour tour de cou jusqu'à 71 cm
- Câble de rechargement USB (autonomie jusqu'à 40h)
- Manuel d'utilisation

### ! PRÉCAUTIONS D'UTILISATION

Ne convient pas :

- aux chiens de moins de 6 mois
- aux chiens malades ou séniles,
- aux femelles en gestation ou allaitantes
- aux chiens agressifs

Ne pas laisser le collier plus de 12h sur l'animal

The PetSafe logo, featuring the brand name in blue on a yellow background with a house icon.

### LES PLUS

- Imperméable
- 10 niveaux de stimulation sonore



Série d'éducation PetSafe®

Comment empêcher votre chien d'aboyer



# COLLIER ANTIABOIEMENT À SPRAY RECHARGEABLE



Le collier antiaboïement à jet PetSafe® est conçu pour aider le chien à mieux gérer ses aboiements. Le bruit combiné aux vibrations de l'aboïement du chien déclenche une sonde qui envoie un jet de produit pulvérisé. Surpris par le spray, l'attention du chien est détournée et il cesse d'aboyer. Le collier fonctionne aussi bien avec les sprays inodores qu'avec les sprays à la citronnelle. Les deux options de pulvérisation sont sûres et sans danger pour le chien. Les cartouches de sprays sont faciles à remplacer et le collier ne requiert pas de pile. Le collier est imperméable et peut être utilisé en intérieur ou extérieur. Pour les chiens de plus de 3.6kg.

## PetSafe®

### LES PLUS

- Recharges recyclables, faciles à remplacer
- 35 à 40 jets par recharge
- Imperméable
- Indicateur lumineux de faible niveau de spray



Série d'éducation PetSafe®

Comment empêcher votre chien d'aboyer

### RÉFÉRENCE PRODUIT

**CY1319 PBC19-16370**  
COLLIER ANTIABOIEMENT À SPRAY  
RECHARGEABLE



0 729849 163706

### CONSOMMABLES

**CY1320 PAC54-16373**  
RECHARGE SPRAY CITRONNELLE



0 729849 163737



**CY1321 PAC54-16651**  
RECHARGE SPRAY SANS ODEUR



0 729849 166516



### INFORMATIONS TECHNIQUES

Le système comprend :

- Dispositif de contrôle des aboiements
- Collier ajustable pour un tour de cou jusqu'à 68 cm.
- Chargeur USB
- Batterie rechargeable au lithium-ion (autonomie moyenne de 40h pour une recharge en 4 à 5h)
- 2 recharges de sprays : 1x citronnelle et 1x inodore
- Manuel d'utilisation



### PRÉCAUTIONS D'UTILISATION

Ne convient pas :

- aux chiens de moins de 6 mois
- aux chiens malades ou séniles,
- aux femelles en gestation ou allaitantes
- aux chiens agressifs

Ne pas laisser le collier plus de 12h sur l'animal

# COLLIER ANTIABOIEMENT À SPRAY PETIT CHIEN À PILE



Lorsqu'il est porté, le collier antiaboiement à jet pour petits chiens de PetSafe® décourage efficacement les aboiements. Le collier antiaboiement est doté d'un capteur breveté unique garantissant la détection des aboiements la plus fiable qui soit. Le collier utilise un capteur de vibration et un capteur sonore (système à double détection) pour distinguer les aboiements des autres types de bruits : le spray n'est donc vaporisé que si le système détecte à la fois les vibrations des cordes vocales et les sons de l'aboiement. Le collier est équipé d'un système de sécurité d'arrêt automatique. Le collier est imperméable et peut être utilisé en intérieur ou extérieur. Système adapté aux petits chiens jusqu'à 26 kg.

**PetSafe®**

## LES PLUS

- Collier sans contacteurs pour améliorer le confort du chien
- Conçu spécialement pour les petits chiens
- Imperméable
- Voyant de pile faible/chargée
- 30-40 pulvérisations par remplissage
- Voyant de faible niveau de spray



Série d'éducation PetSafe®

Comment empêcher votre chien d'aboyer

## RÉFÉRENCE PRODUIT

**CY2200** PBC19-11796  
COLLIER ANTIABOIEMENT À SPRAY  
PETIT CHIEN À PILE



0 729849 117969

## CONSOMMABLES

**CY1752** RFA-188  
MODULE PILE  
PETS SAFE 3 V



0 729849 108004



**CY2201** PAC19-14217  
RECHARGE SPRAY  
INODORE



0 729849 142176



**CY2232** PAC19-14218  
RECHARGE SPRAY  
CITRONNELLE



0 729849 142183



## INFORMATIONS TECHNIQUES

Le système comprend :

- Dispositif de contrôle des aboiements
- Un collier ajustable pour tour de cou jusqu'à 50 cm
- Recharge de spray inodore
- Pile PetSafe® 3 V (CY1752) - Autonomie moyenne de 2 à 4 mois
- Manuel d'utilisation



## PRÉCAUTIONS D'UTILISATION

Ne convient pas :

- aux chiens de moins de 6 mois
- aux chiens malades ou séniles,
- aux femelles en gestation ou allaitantes
- aux chiens agressifs

Ne pas laisser le collier plus de 12h sur l'animal

# COLLIER ANTIABOIEMENT À STIMULATIONS RECHARGEABLE



Le collier à stimulations de PetSafe® est composé d'un système unique qui garantit la plus grande sécurité pour le chien. Les stimulations ne sont émises que lors de la double détection du son de l'aboiement et de la vibration des cordes vocales. Doté de 15 niveaux de stimulations, le collier trouve automatiquement le niveau idéal pour s'adapter à la sensibilité de chaque chien. Pour garantir une sécurité absolue, le collier s'éteint automatiquement pendant trois minutes si le chien aboie plus de quinze fois sur une période d'une minute et vingt secondes. Le collier est rechargeable en 2 heures pour une autonomie moyenne de 40 à 50 heures. Le collier est imperméable et peut être utilisé en intérieur ou extérieur. Pour les chiens de plus de 3.6 kg

**PetSafe®**

## LES PLUS

- Sangle de collier imperméable
- Existe en version LITE pour les petits chiens ou chiens sensibles
- 15 niveaux de stimulation progressifs
- Imperméable
- Indicateur de batterie faible



Série d'éducation PetSafe®

Comment empêcher votre chien d'aboyer

## RÉFÉRENCES PRODUIT

**CY0980** PBC19-16001  
COLLIER ANTIABOIEMENT À STIMULATIONS  
RECHARGEABLE



0 729849 160019

VERSION LITE

**CY0915** PBC19-16448  
COLLIER ANTIABOIEMENT  
À STIMULATIONS RECHARGEABLE LITE



0 729849 164482



## INFORMATIONS TECHNIQUES

Le système comprend :

- Dispositif de contrôle des aboiements
- Collier réglable avec revêtement imperméable
- Chargeur USB (autonomie moyenne de 40h pour une charge en 2h)
- Pour un tour de cou allant jusqu'à 58 cm
- Contacteurs courts et longs
- Manuel d'utilisation



## PRÉCAUTIONS D'UTILISATION

Ne convient pas :

- aux chiens de moins de 6 mois
- aux chiens malades ou séniles,
- aux femelles en gestation ou allaitantes
- aux chiens agressifs

Ne pas laisser le collier plus de 12h sur l'animal

# COLLIER ANTIABOIEMENT NANO BARK™ POUR PETITS CHIENS



Le collier NanoBark™ a spécifiquement été conçu pour la morphologie et la sensibilité des petits chiens. Ultra compact et très fin, c'est le collier antiabolement le plus petit et le plus léger au monde. Doté de 10 niveaux de stimulation progressive, le collier est équipé de la technologie Perfect Bark. Aux premières utilisations, le collier NanoBark™ analyse le schéma d'abolement du chien pour ajuster automatiquement le niveau de stimulation. Après avoir déterminé le niveau de stimulation adapté au chien, ce niveau est enregistré pour le prochain épisode d'abolements. Au fur et à mesure que le chien apprend à gérer ses aboiements, le niveau de stimulation diminue. Un système de sécurité prévoit un arrêt automatique de 30 secondes si le chien aboie 15 fois ou plus sur une période de 80 secondes. Le collier est imperméable et peut être utilisé en intérieur ou extérieur.

## RÉFÉRENCE PRODUIT

CY0250 PBC10-17759  
COLLIER ANTIABOLEMENT NANO BARK™



## INFORMATIONS TECHNIQUES

Le système comprend :

- Dispositif de contrôle des aboiements
- Collier en nylon ajustable pour tour de cou compris entre 15 cm et 33 cm
- Chargeur magnétique USB - Autonomie moyenne de 40h pour une charge en 2h
- Manuel d'utilisation



## PRÉCAUTIONS D'UTILISATION

Ne convient pas :

- aux chiens de moins de 6 mois
- aux chiens malades ou séniles,
- aux femelles en gestation ou allaitantes
- aux chiens agressifs

Ne pas laisser le collier plus de 12h sur l'animal

The PetSafe logo, featuring the brand name in blue and a house icon in yellow.

## LES PLUS

- 10 niveaux de stimulation
- Plus petit collier au monde
- Seulement 28 g
- Imperméable



Série d'éducation PetSafe®

Comment empêcher votre chien d'aboyer

# COLLIER ANTIABOIEMENT À STIMULATIONS À PILE



Le collier à stimulations de PetSafe® est composé d'un système unique qui garantit la plus grande sécurité pour le chien. Les stimulations ne sont émises que lors de la double détection du son de l'aboiement et de la vibration des cordes vocales. Doté de 15 niveaux de stimulation, le collier trouve automatiquement le niveau idéal pour s'adapter à la sensibilité de chaque chien. Pour garantir une sécurité absolue, le collier s'éteint automatiquement pendant trois minutes si le chien aboie plus de quinze fois sur une période d'une minute et vingt secondes. Le collier est imperméable et peut être utilisé en intérieur ou extérieur. Pour les chiens de plus de 3.6 kg .

## PetSafe®

### LES PLUS

- Imperméable
- 15 niveaux de stimulation progressifs



Série d'éducation PetSafe®

Comment empêcher votre chien d'aboyer

### RÉFÉRENCE PRODUIT

**CY1310** PBC19-16636  
COLLIER ANTIABOIEMENT À STIMULATIONS  
À PILE



0 729849 166363

### CONSOMMABLE

**CY0417** 546643  
PILE ALCALINE LR44 VARTA x1



4 008496 274055



### INFORMATIONS TECHNIQUES

Le système comprend :

- Dispositif de contrôle des aboiements
- Collier en nylon réglable pour tour de cou jusqu'à 68 cm
- 1 pile alcaline - autonomie moyenne 3 à 6 mois
- Contacteurs courts et longs
- Manuel d'utilisation



### PRÉCAUTIONS D'UTILISATION

Ne convient pas :

- aux chiens de moins de 6 mois
- aux chiens malades ou séniles,
- aux femelles en gestation ou allaitantes
- aux chiens agressifs

Ne pas laisser le collier plus de 12h sur l'animal

# COLLIER ANTIABOIEMENT À STIMULATIONS À PILE



Doté de six niveaux progressifs, le collier à stimulations de PetSafe® enseigne au chien le contrôle des aboiements intempestifs. Le système à double détection ne se déclenche que lorsque le son de l'aboiement est combiné à la vibration des cordes vocales afin de garantir une sécurité optimale à l'animal. Le collier commence par le niveau de stimulation le plus faible puis augmente en intensité, passant au niveau supérieur pour chaque période de 30 secondes pendant laquelle le chien continue d'aboyer et ceci jusqu'au niveau 6. Si le chien cesse d'aboyer pendant 30 secondes au moins, le collier se réinitialise et redémarre au niveau le plus faible. Chaque stimulation est précédée d'un signal sonore préventif. Par mesure de sécurité, le collier se désactive pendant 3 minutes si le chien aboie 15 fois ou plus au cours d'une période de 50 secondes. Le collier est imperméable et peut être utilisé en intérieur ou extérieur. Pour les chiens de plus de 3.6 kg

## PetSafe®

### LES PLUS

- 6 niveaux de stimulation
- Imperméable
- Voyant de pile faible
- Signal sonore préventif



Série d'éducation PetSafe®

Comment empêcher votre chien d'aboyer

### RÉFÉRENCE PRODUIT

**CY1676 PBC19-10765**  
COLLIER ANTIABOIEMENT À STIMULATIONS  
À PILE



0 729849 107656

### CONSOMMABLE

**CY1687 RFA-67D-11**  
PACK DE 2 PILES 6 V



0 729849 105423



### INFORMATIONS TECHNIQUES

Le système comprend :

- Dispositif de contrôle des aboiements
- Collier en nylon ajustable pour tour de cou compris entre 20 cm et 71 cm
- Pile (CY1687) - autonomie moyenne de 3 à 6 mois
- Manuel d'utilisation



### PRÉCAUTIONS D'UTILISATION

Ne convient pas :

- aux chiens de moins de 6 mois
- aux chiens malades ou séniles,
- aux femelles en gestation ou allaitantes
- aux chiens agressifs

Ne pas laisser le collier plus de 12h sur l'animal

# CONSOMMABLES

## PILES



**PACK ALCALINE 9 V**  
**CY1756** 546641



4 008496 559862



**PILES LITHIUM CR2032 VARTA X2**  
**CY0412** 546726



4 008496 746460



**MODULE PILE PETAFAE 3 V**  
**CY1752** RFA-188



0 729849 108004



**PACK DE 2 PILES 6 V**  
**CY1687** RFA-67D-11



0 729849 105423



**PILE ALCALINE LR4 VARTE X1**  
**CY0417** 546643



4 008496 274055

## SPRAYS



**RECHARGE SPRAY CITRONNELLE**  
**CY1320** PAC54-16373



0 729849 163737



**RECHARGE SPRAY SANS ODEUR**  
**CY1321** PAC54-16651



0 729849 166516



**RECHARGE SPRAY INODORE**  
**CY2201** PAC19-14217



0 729849 142176













**RECHARGE SPRAY CITRONNELLE**  
**CY2232** PAC19-14218



0 729849 142183

# TABLEAU RÉCAPITULATIF

		Réf. fabricant	Niveaux de stimulation	Stimulation progressive automatique	Mise en mémoire du niveau	Indicateur niveau de pile	Poids de l'animal	Taille max. du collier	Réf. pile
ULTRASON	 <b>CY1091</b>	PBC19-14780	X	X	X	✓	X	X	CY0412 2 piles
	 <b>CY1894</b>	PBC19-11794	X	X	X	✓	X	X	CY1756 1 pile
	 <b>CY3326</b>	PBC45-14035	X	X	X	✓	> 3,6 kg	71 cm	CY0412 2 piles
SONORE	 <b>CY0570</b>	PBC19-17283	X	✓	✓	✓	> 3,6 kg	71 cm	RECHARGEABLE
SPRAY	 <b>CY1319</b>	PBC19-16370	X	X	X	✓	> 3,6 kg	68,6 cm	RECHARGEABLE
	 <b>CY2200</b>	PBC19-11796	X	X	X	✓	2,7 à 26 kg	50 cm	CY1752 1 pile
STIMULATION	 <b>CY0250</b>	PBC10-17759	10	✓	✓	✓	X	15 - 33 cm	RECHARGEABLE
	 <b>CY0915</b>	PBC19-16448	15	✓	✓	✓	> 3,6 kg	58 cm	RECHARGEABLE
	 <b>CY0980</b>	PBC19-16001	15	✓	✓	✓	> 3,6 kg	58 cm	RECHARGEABLE
	 <b>CY1310</b>	PBC19-16636	15	✓	X	✓	> 3,6 kg	68,6 cm	CY0417 1 pile
	 <b>CY1676</b>	PBC19-10765	6	✓	X	✓	> 3,6 kg	71 cm	CY1687 2 piles



Cynnotek®